

# WORX NITRO

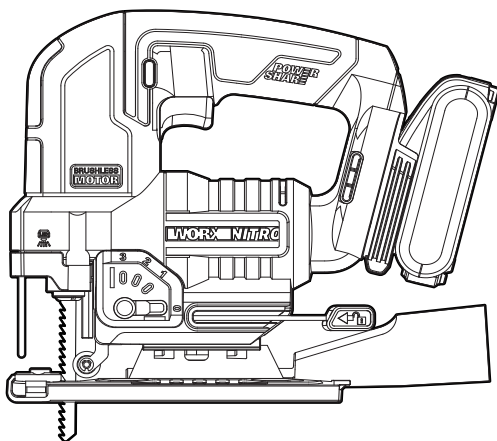

<b>20V Cordless Brushless Jigsaw</b>	<b>EN</b>	<b>P07</b>
<b>20V Akku Sticksäge bürstenlos</b>	<b>D</b>	<b>P13</b>
<b>Scie sauteuse sans brosse sans fil 20 V</b>	<b>F</b>	<b>P21</b>
<b>Seghetto alternativo a batteria senza spazzole da 20 V</b>	<b>I</b>	<b>P28</b>
<b>Sierra de calar sin escobillas y sin cable 20V</b>	<b>ES</b>	<b>P36</b>
<b>Serra de recorte sem fio e sem escovas 20V</b>	<b>PT</b>	<b>P43</b>
<b>20V draadloze borstelloze decoupeerzaag</b>	<b>NL</b>	<b>P50</b>
<b>20 V batteridrevet børsteløs dekupørsav</b>	<b>DK</b>	<b>P57</b>
<b>20 V trådløs børsteløs stikksag</b>	<b>NOR</b>	<b>P63</b>
<b>20V Sladdlös borstlös sticksåg</b>	<b>SV</b>	<b>P70</b>
<b>Bezszczotkowa wyrzynarka akumulatorowa 20 V</b>	<b>PL</b>	<b>P76</b>
<b>Ασύρματη σέγα χωρίς ψύκτρεις 20V</b>	<b>GR</b>	<b>P84</b>
<b>20 V vezeték és kefe nélküli dekopírfűrész</b>	<b>HU</b>	<b>P92</b>
<b>Ferăstrău pendular cu acumulator de 20V</b>	<b>RO</b>	<b>P99</b>
<b>20V Aku přímočará pila bezuhlíková</b>	<b>CZ</b>	<b>P106</b>
<b>20V aku priamočiara píla bezkefková</b>	<b>SK</b>	<b>P113</b>
<b>20V akumulatorska vboдна žaga brez ščetk</b>	<b>SL</b>	<b>P120</b>
<b>20В Лобзик аккумуляторный</b>	<b>RU</b>	<b>P127</b>

**WX542 WX542.X**

<b>Original instructions</b>	<b>EN</b>
<b>Originalbetriebsanleitung</b>	<b>D</b>
<b>Notice originale</b>	<b>F</b>
<b>Istruzioni originali</b>	<b>I</b>
<b>Manual original</b>	<b>ES</b>
<b>Manual original</b>	<b>PT</b>
<b>Oorspronkelijke gebruiksaanwijzing</b>	<b>NL</b>
<b>Original brugsanvisning</b>	<b>DK</b>
<b>Opprinnelige Instruksjonene</b>	<b>NOR</b>
<b>Bruksanvisning i original</b>	<b>SV</b>
<b>Instrukcja oryginalna</b>	<b>PL</b>
<b>ΠΡΩΤΟΤΥΠΟ ΟΔΗΓΙΩΝ ΧΡΗΣΗΣ</b>	<b>GR</b>
<b>Eredeti használati utasítás</b>	<b>HU</b>
<b>Instrucțiuni originale</b>	<b>RO</b>
<b>Původní návod k používání</b>	<b>CZ</b>
<b>Pôvodný návod na použitie</b>	<b>SK</b>
<b>Izvirna navodila</b>	<b>SL</b>
<b>Оригинальное руководство по эксплуатации</b>	<b>RU</b>

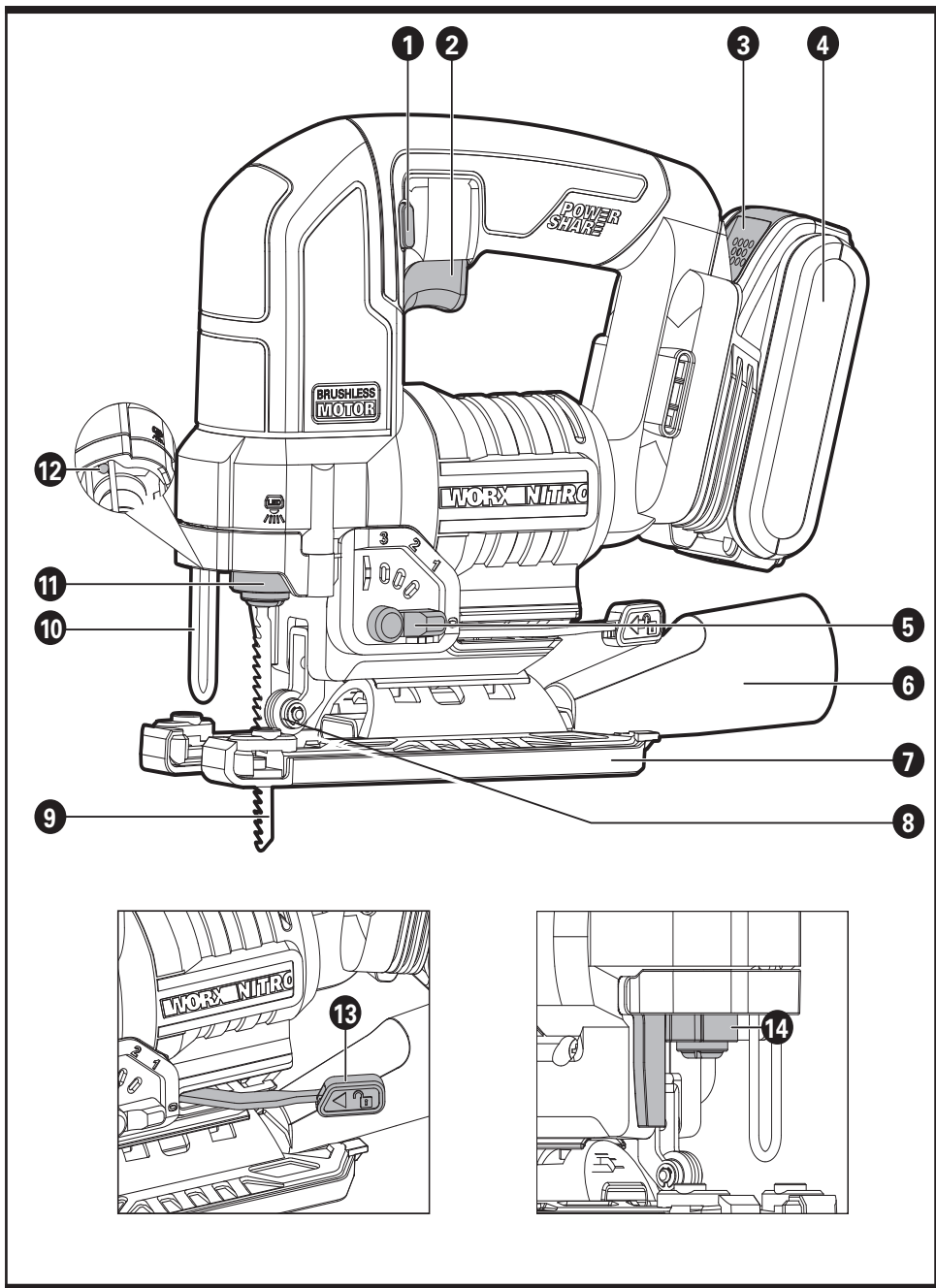

**A1**

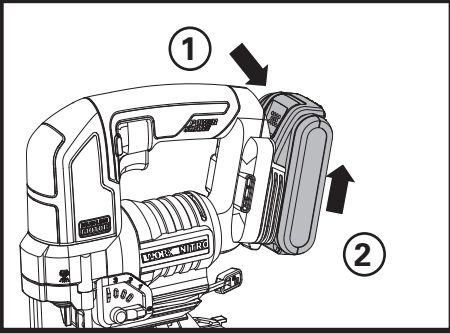

**A2**

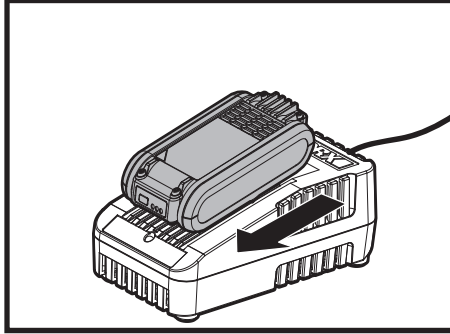

**A3**

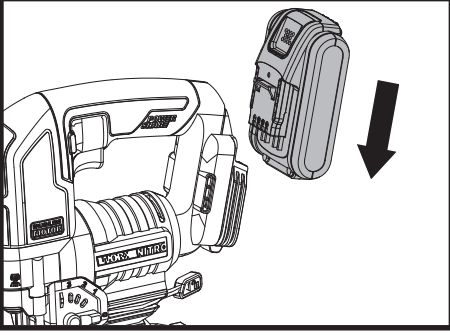

**B1**

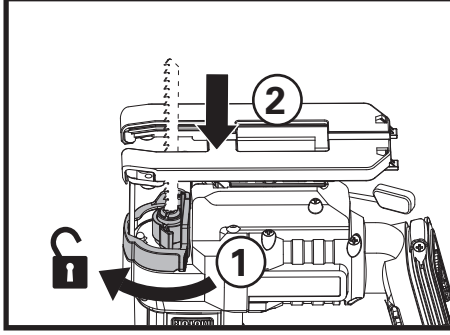

**B2**

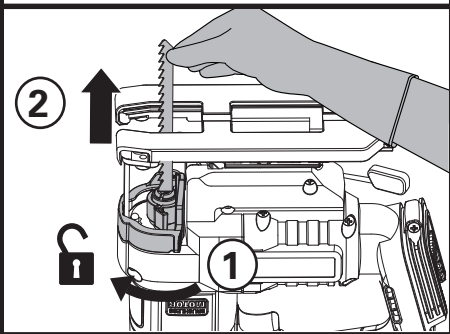

**B3**

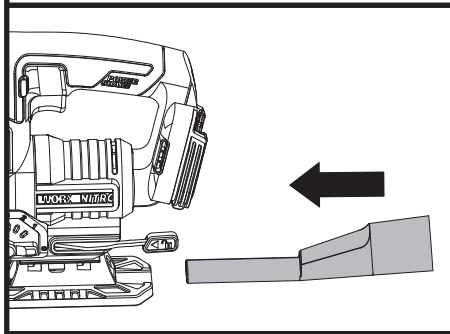

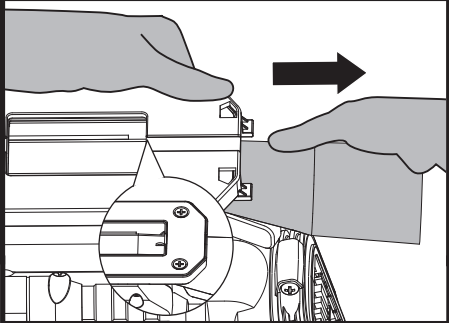
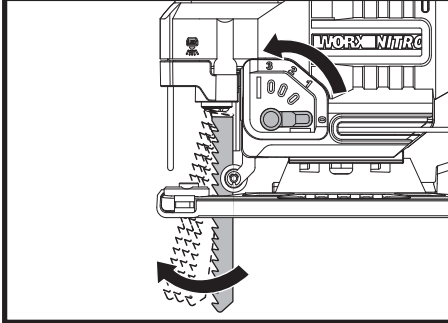
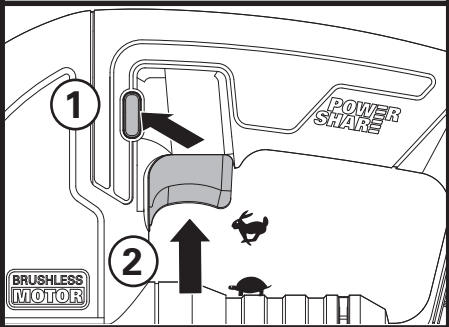
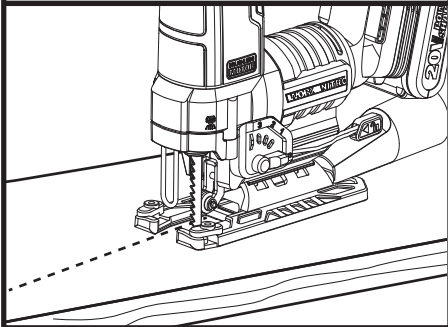
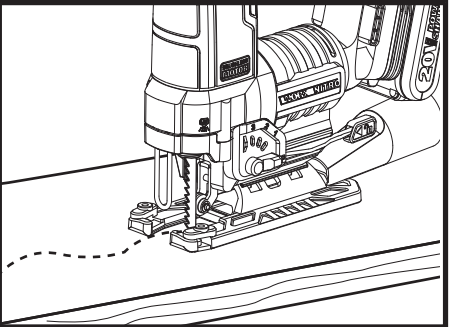
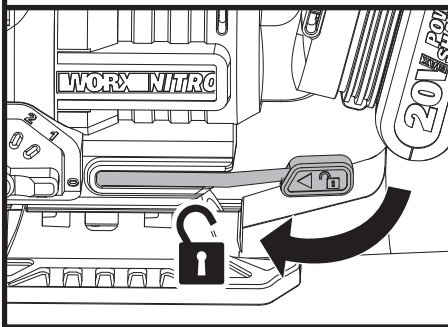
**B4****C****D****E1****E2****F1**

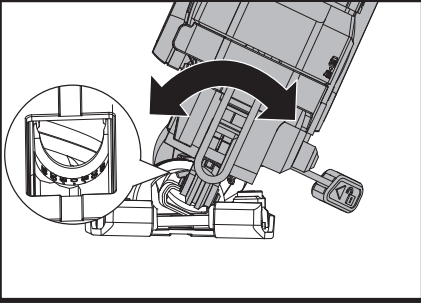
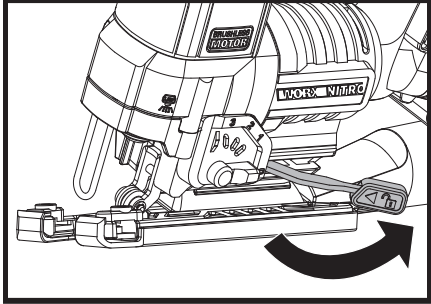
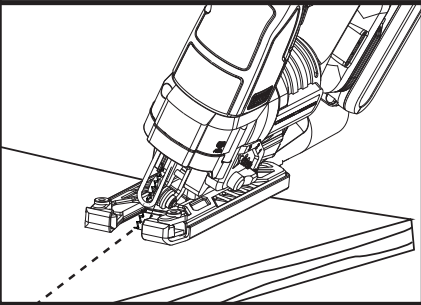
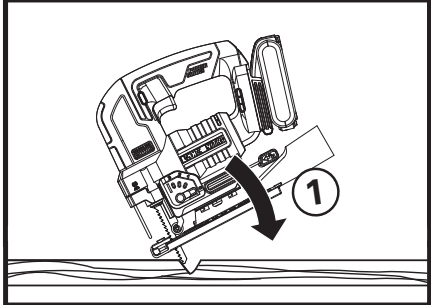
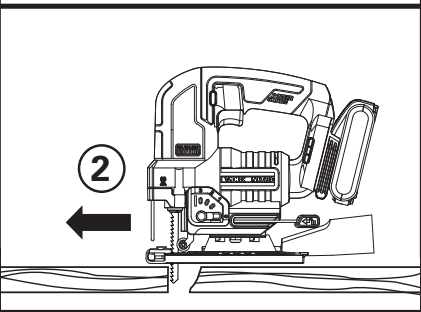
**F2****F3****G****H1****H2**

# TABLE OF CONTENTS

1. PRODUCT SAFETY
2. COMPONENT LIST
3. TECHNICAL DATA
4. OPERATING INSTRUCTIONS
5. WORKING HINTS FOR YOUR JIGSAW
6. MAINTENANCE
7. TROUBLESHOOTING
8. ENVIRONMENTAL PROTECTION
9. DECLARATION OF CONFORMITY

## 1. PRODUCT SAFETY GENERAL POWER TOOL SAFETY WARNINGS

 **WARNING:** Read all safety warnings, instructions, illustrations and specifications provided with this power tool. Failure to follow all instructions listed below may result in electric shock, fire and/or serious injury.

Save all warnings and instructions for future reference.

The term "power tool" in the warnings refers to your mains-operated (corded) power tool or battery-operated (cordless) power tool.

### 1. WORK AREA SAFETY

- Keep work area clean and well lit.** Cluttered or dark areas invite accidents.
- Do not operate power tools in explosive atmospheres, such as in the presence of flammable liquids, gases or dust.** Power tools create sparks which may ignite the dust or fumes.
- Keep children and bystanders away while operating a power tool.** Distractions can cause you to lose control.

### 2. ELECTRICAL SAFETY

- Power tool plugs must match the outlet. Never modify the plug in any way. Do not use any adapter plugs with earthed (grounded) power tools.** Unmodified plugs and matching outlets will reduce risk of electric shock.
- Avoid body contact with earthed or grounded surfaces, such as pipes, radiators, ranges and refrigerators.** There is an increased risk of electric shock if your body is earthed or grounded.
- Do not expose power tools to rain or wet conditions.** Water entering a power tool will increase the risk of electric shock.
- Do not abuse the cord. Never use the cord for**

carrying, pulling or unplugging the power tool. Keep cord away from heat, oil, sharp edges or moving parts. Damaged or entangled cords increase the risk of electric shock.

- When operating a power tool outdoors, use an extension cord suitable for outdoor use.** Use of a cord suitable for outdoor use reduces the risk of electric shock.
- If operating a power tool in a damp location is unavoidable, use a residual current device (RCD) protected supply.** Use of an RCD reduces the risk of electric shock.

### 3. PERSONAL SAFETY

- Stay alert, watch what you are doing and use common sense when operating a power tool. Do not use a power tool while you are tired or under the influence of drugs, alcohol or medication.** A moment of inattention while operating power tools may result in serious personal injury.
- Use personal protective equipment. Always wear eye protection.** Protective equipment such as dust mask, non-skid safety shoes, hard hat, or hearing protection used for appropriate conditions will reduce personal injuries.
- Prevent unintentional starting. Ensure the switch is in the off-position before connecting to power source and/or battery pack, picking up or carrying the tool.** Carrying power tools with your finger on the switch or energising power tools that have the switch on invites accidents.
- Remove any adjusting key or wrench before turning the power tool on.** A wrench or a key left attached to a rotating part of the power tool may result in personal injury.
- Do not overreach. Keep proper footing and balance at all times.** This enables better control of the power tool in unexpected situations.
- Dress properly. Do not wear loose clothing or jewellery. Keep your hair and clothing away from moving parts.** Loose clothes, jewellery or long hair can be caught in moving parts.
- If devices are provided for the connection of dust extraction and collection facilities, ensure these are connected and properly used.** Use of dust collection can reduce dust-related hazards.
- Do not let familiarity gained from frequent use of tools allow you to become complacent and ignore tool safety principles.** A careless action can cause severe injury within a fraction of a second.

### 4. POWER TOOL USE AND CARE

- Do not force the power tool. Use the correct power tool for your application.** The correct power tool will do the job better and safer at the rate for which it was designed.
- Do not use the power tool if the switch does not turn it on and off.** Any power tool that cannot be

controlled with the switch is dangerous and must be repaired.

- c) **Disconnect the plug from the power source and/ or remove the battery pack, if detachable, from the power tool before making any adjustments, changing accessories, or storing power tools.** *Such preventive safety measures reduce the risk of starting the power tool accidentally.*
- d) **Store idle power tools out of the reach of children and do not allow persons unfamiliar with the power tool or these instructions to operate the power tool.** *Power tools are dangerous in the hands of untrained users.*
- e) **Maintain power tools and accessories. Check for misalignment or binding of moving parts, breakage of parts and any other condition that may affect the power tool's operation. If damaged, have the power tool repaired before use.** *Many accidents are caused by poorly maintained power tools.*
- f) **Keep cutting tools sharp and clean.** *Properly maintained cutting tools with sharp cutting edges are less likely to bind and are easier to control.*
- g) **Use the power tool, accessories and tool bits etc. in accordance with these instructions, taking into account the working conditions and the work to be performed.** *Use of the power tool for operations different from those intended could result in a hazardous situation.*
- h) **Keep handles and grasping surfaces dry, clean and free from oil and grease.** *Slippery handles and grasping surfaces do not allow for safe handling and control of the tool in unexpected situations.*

#### 5. BATTERY TOOL USE AND CARE

- a) **Recharge only with the charger specified by the manufacturer.** *A charger that is suitable for one type of battery pack may create a risk of fire when used with another battery pack.*
- b) **Use power tools only with specifically designated battery packs.** *Use of any other battery packs may create a risk of injury and fire.*
- c) **When battery pack is not in use, keep it away from other metal objects, like paper clips, coins, keys, nails, screws or other small metal objects, that can make a connection from one terminal to another.** *Shorting the battery terminals together may cause burns or a fire.*
- d) **Under abusive conditions, liquid may be ejected from the battery; avoid contact. If contact accidentally occurs, flush with water. If liquid contacts eyes, additionally seek medical help.** *Liquid ejected from the battery may cause irritation or burns.*
- e) **Do not use a battery pack or tool that is damaged or modified.** *Damaged or modified batteries may exhibit unpredictable behaviour resulting in fire, explosion or risk of injury.*

- f) **Do not expose a battery pack or tool to fire or excessive temperature.** *Exposure to fire or temperature above 130 °C may cause explosion.*
- g) **Follow all charging instructions and do not charge the battery pack or tool outside the temperature range specified in the instructions.** *Charging improperly or at temperatures outside the specified range may damage the battery and increase the risk of fire.*

#### 6. SERVICE

- a) **Have your power tool serviced by a qualified repair person using only identical replacement parts.** *This will ensure that the safety of the power tool is maintained.*
- b) **Never service damaged battery packs.** *Service of battery packs should only be performed by the manufacturer or authorized service providers.*

## JIG SAW SAFETY WARNINGS

1. **Hold jig saw by insulated gripping surfaces, when performing an operation where the cutting accessory may contact hidden wiring.** *Cutting accessory contacting a "live" wire may make exposed metal parts of the power tool "live" and could give the operator an electric shock.*
2. **Use clamps or another practical way to secure and support the workpiece to a stable platform.** *Holding the workpiece by hand or against your body leaves it unstable and may lead to loss of control.*

## SAFETY WARNINGS FOR BATTERY PACK

- a) **Do not dismantle, open or shred cells or battery pack.**
- b) **Do not short-circuit a battery pack. Do not store battery packs haphazardly in a box or drawer where they may short-circuit each other or be short-circuited by conductive materials.** *When battery pack is not in use, keep it away from other metal objects, like paper clips, coins, keys, nails, screws or other small metal objects, that can make a connection from one terminal to another. Shorting the battery terminals together may cause burns or a fire.*
- c) **Do not expose battery pack to heat or fire. Avoid storage in direct sunlight.**
- d) **Do not subject battery pack to mechanical shock.**
- e) **In the event of battery leaking, do not allow the liquid to come into contact with the skin or eyes.** *If contact has been made, wash the affected area*











with copious amounts of water and seek medical advice.

- f) **Keep battery pack clean and dry.**
- g) **Wipe the battery pack terminals with a clean dry cloth if they become dirty.**
- h) **Battery pack needs to be charged before use. Always refer to this instruction and use the correct charging procedure.**
- i) **Do not maintain battery pack on charge when not in use.**
- j) **After extended periods of storage, it may be necessary to charge and discharge the battery pack several times to obtain maximum performance.**
- k) **Recharge only with the charger specified by Worx. Do not use any charger other than that specifically provided for use with the equipment.**
- l) **Do not use any battery pack which is not designed for use with the equipment.**
- m) **Keep battery pack out of the reach of children.**
- n) **Retain the original product literature for future reference.**
- o) **Remove the battery from the equipment when not in use.**
- p) **Dispose of properly.**
- q) **Do not mix cells of different manufacture, capacity, size or type within a device.**
- r) **Keep the battery away from microwaves and high pressure.**

	Make sure the battery is removed prior to changing accessories
	Wear dust mask
	Li-Ion battery This product has been marked with a symbol relating to 'separate collection' for all battery packs and battery pack. It will then be recycled or dismantled in order to reduce the impact on the environment. Battery packs can be hazardous for the environment and for human health since they contain hazardous substances.
	Wear protective gloves
	Wood
	Metal
	Aluminium
	Plastic
	High speed
	Low speed
	Incorrect
	Correct

## SYMBOLS

	To reduce the risk of injury, user must read instruction manual
	Warning
	Wear ear protection
	Wear eye protection
	Batteries may enter water cycle if disposed improperly, which can be hazardous for ecosystem. Do not dispose of waste batteries as unsorted municipal waste.
	Do not burn

	Lock
	Unlock
	Waste electrical products must not be disposed of with household waste. Please recycle where facilities exist. Check with your local authorities or retailer for recycling advice.

## 2. COMPONENT LIST

1.	LOCKING KNOB
2.	ON/OFF SWITCH
3.	BATTERY PACK RELEASE BUTTON *
4.	BATTERY PACK *
5.	PENDULUM ACTION CONTROL LEVER
6.	VACUUM ADAPTER
7.	BASE PLATE
8.	ROLLER GUIDE
9.	SAW BLADE
10.	CONTACT PROTECTOR
11.	TOOL-FREE BLADE HOLDER
12.	LED LIGHT
13.	BASE PLATE ADJUSTMENT SWITCH
14.	BLADE RELEASE LATCH

\* Not all the accessories illustrated or described are included in standard delivery.

## 3. TECHNICAL DATA

Type **WX542 WX542.X (540-559-designation of machinery, representative of Jig Saw)**

	<b>WX542 WX542.X**</b>
Voltage	20V $\equiv$ Max***
No load speed	0-3500/min

Stroke length	26mm	
Cutting capacity	Wood	120mm
	Steel	10mm
	PVC	50mm
Bevel capacity	$\pm 45^\circ$	
Machine weight (bare tool)	2.0kg	

\*\* X=1-999, A-Z, M1-M9 there are only used for different customers, there are no safe relevant changes between these models

\*\*\*Voltage measured without workload. Initial battery voltage reaches maximum of 20 volts. Nominal voltage is 18 volts.

## SUGGESTED BATTERIES AND CHARGERS

Category	Type	Capacity
20V Battery	WA3572	2.5 Ah
	WA3640	2.5 Ah
	WA3014	4.0 Ah
	WA3644	4.0 Ah
20V Charger	WA3880	2.0 A

We recommend that you purchase your accessories listed in the above list from the same store that sold you the tool. Refer to the accessory packaging for further details. Store personnel can assist you and offer advice.

## NOISE INFORMATION

A weighted sound pressure	$L_{PA} = 82\text{dB(A)}$
A weighted sound power	$L_{WA} = 93\text{dB(A)}$
$K_{PA} \& K_{WA}$	5 dB(A)

**Wear ear protection**



## VIBRATION INFORMATION

Vibration total values (triax vector sum) determined according to EN 62841:

cutting boards	Vibration emission value $a_{h,B}$ =6.83 m/s <sup>2</sup>
	Uncertainty K = 1.5 m/s <sup>2</sup>
cutting steel metal	Vibration emission value $a_{h,M}$ = 6.49 m/s <sup>2</sup>
	Uncertainty K = 1.5 m/s <sup>2</sup>

The declared vibration total value and the declared noise emission value have been measured in accordance with a standard test method and may be used for comparing one tool with another.

The declared vibration total value and the declared noise emission value may also be used in a preliminary assessment of exposure.

**WARNING:** The vibration and noise emissions during actual use of the power tool can differ from the declared value depending on the ways in which the tool is used especially what kind of workpiece is processed dependant on the following examples and other variations on how the tool is used:

How the tool is used and the materials being cut or drilled.

The tool being in good condition and well maintained.

The use of the correct accessory for the tool and ensuring it is sharp and in good condition.

The tightness of the grip on the handles and if any anti vibration and noise accessories are used.

And the tool is being used as intended by its design and these instructions.

**This tool may cause hand-arm vibration syndrome if its use is not adequately managed.**

**WARNING:** To be accurate, an estimation of exposure level in the actual conditions of use should also take account of all parts of the operating cycle such as the times when the tool is switched off and when it is running idle but not actually doing the job. This may significantly reduce the exposure level over the total working period.

Helping to minimise your vibration and noise exposure risk.

Always use sharp chisels, drills and blades.

Maintain this tool in accordance with these instructions and keep well lubricated (where appropriate).

If the tool is to be used regularly then invest in anti vibration and noise accessories.

Plan your work schedule to spread any high vibration tool use across a number of days.

## 4. OPERATING INSTRUCTIONS



**NOTE:** Before using the tool, read the instruction book carefully.

### INTENDED USE

The machine is intended for sawing wood, plastic, metal and building materials while resting firmly on the workpiece. It is suitable for straight and curved cuts. The saw blade recommendations are to be observed.

## ASSEMBLY AND OPERATION

ACTION	FIGURE
<b>BEFORE OPERATION</b>	
Removing the battery pack	See Fig. A1
Charging the battery	See Fig. A2
Installing the battery pack	See Fig. A3
<b>ASSEMBLY</b>	
Blade Installation <b>NOTE:</b> Ensure the blade is installed in place. The black line on the blade needs to be totally inserted into the tool-free blade holder.	See Fig. B1
Blade Removal <b>NOTE:</b> Hold the blade with one hand when remove the blade.	See Fig. B2
Vacuum Adapter Installation	See Fig. B3
Vacuum Adapter Removal <b>NOTE:</b> Press and hold the projection on the bottom of the vacuum adapter before pulling it out of the machine.	See Fig. B4
<b>OPERATION</b>	
Pendulum Function	See Fig. C

<b>Safety On/Off Switch</b> <b>NOTE:</b> For safety reasons the On/Off switch of the machine cannot be locked; it must remain pressed during the entire operation. Increasing or reducing the pressure on the On/Off switch enables stepless stroke-rate control of the switched-on machine.	See Fig. D
<b>Straight Cut and Curve Cut</b>	See Fig. E1, E2
<b>Bevel Cut</b> <b>NOTE:</b> Remove the vacuum adapter before adjust the base plate. <b>NOTE:</b> Rotate the base plate to the desired position according to the scale. Ensure the blade is engaged between the blade positioning wheel .	See Fig. F1-F3, G
<b>Plunge Cut</b>	See Fig. H1, H2

There are no user serviceable parts in your power tool. Never use water or chemical cleaners to clean your power tool. Wipe clean with a dry cloth. Always store your power tool in a dry place. Keep the motor ventilation slots clean. Keep all working controls free of dust.

#### FOR BATTERY TOOLS

The ambient temperature range for the use and storage of tool and battery is 0°C-45°C. The recommended ambient temperature range for the charging system during charging is 0°C-40°C.

## 7. TROUBLESHOOTING

Symptom	Possible Causes	Possible Solution
The tool suddenly stops during operation.	Overload Battery temperature too high	Relieve the load on the machine immediately and allow cooling for approx. 30 seconds by running the machine on no-load.
	Low battery capacity	Charge the battery pack.

## 5. WORKING HINTS FOR YOUR JIGSAW

If your power tool becomes too hot, please run your jigsaw no load for 2-3 minutes to cool the motor. Avoid prolonged usage at very low speeds. Always use a blade suited to the material and material thickness to be cut. For tight curves it is best to use a narrow saw blade. When sawing metal or similar materials, apply coolant/lubricant alongside the cutting line.

Always ensure the workpiece is firmly held or clamped to prevent movement. Any movement of the material may affect the quality of the cut. The blade cuts on the upward stroke and may chip the uppermost. Ensure your uppermost surface is a non-visible surface when your work is finished.

For easier control, use low speed to start cutting and then increase to correct speed.

In order to avoid operation malfunctions, do not saw gypsum board from below or overhead.

The guide roller should occasionally be checked for wear and lubricated with a drop of oil. If it is worn, it must be replaced.

## 6. MAINTENANCE

Remove the battery pack from the tool before carrying out any adjustment, servicing or maintenance.

## 8. ENVIRONMENTAL PROTECTION

 Waste electrical products must not be disposed of with household waste. Please recycle where facilities exist. Check with your local authorities or retailer for recycling advice.

## 9. DECLARATION OF CONFORMITY

We,  
Positec Germany GmbH  
Postfach 32 02 16, 50796 Cologne, Germany

On behalf of Positec declare that the product  
Description **20V Cordless Brushless Jigsaw**  
Type Designation **WX542 WX542.X (540-559 -  
designation of machinery, representative of Jig  
Saw)**

Function **Sawing various materials**

Complies with the following directives,  
**2006/42/EC,**  
**2014/30/EU,**  
**2011/65/EU&(EU)2015/863**

Standards conform to  
**EN 62841-1, EN 62841-2-11, EN IEC 55014-1, EN  
IEC 55014-2, EN IEC 63000**

The person authorized to compile the technical file,  
**Name Marcel Filz**  
**Address Positec Germany GmbH**  
**Postfach 32 02 16, 50796 Cologne, Germany**



2021/06/30  
Allen Ding  
Deputy Chief Engineer, Testing & Certification  
Positec Technology (China) Co., Ltd  
18, Dongwang Road, Suzhou Industrial  
Park, Jiangsu 215123, P. R. China

## INHALTSVERZEICHNIS

1. PRODUKTSICHERHEIT
2. KOMPONENTEN
3. TECHNISCHE DATEN
4. HINWEISE ZUM BETRIEB
5. ARBEITSHINWEISE FÜR IHRE STICHSÄGE
6. WARTUNG
7. PROBLEMLÖSUNG
8. UMWELTSCHUTZ
9. KONFORMITÄTSERKLÄRUNG

## 1. PRODUKTSICHERHEIT ALLGEMEINE SICHERHEITSHINWEISE FÜR ELEKTROWERKZEUGE

**! WARNUNG! Machen Sie sich mit allen Sicherheitswarnungen, Anweisungen, Abbildungen und Spezifikationen vertraut, die mit diesem Elektrowerkzeug geliefert werden. Die Nichtbeachtung der unten aufgeführten Anweisungen kann in elektrischen Schlägen, Feuer und/oder schweren Verletzungen resultieren.**

**Bewahren Sie alle Sicherheitshinweise und Anweisungen für die Zukunft auf.**

*Der in den Sicherheitshinweisen verwendete Begriff „Elektrowerkzeug“ bezieht sich auf akkubetriebene Elektrowerkzeuge (ohne Netzkabel).*

- 1) **ARBEITSPLATZSICHERHEIT**
  - a) **Halten Sie Ihren Arbeitsbereich sauber und gut beleuchtet.** *Unordnung oder unbeleuchtete Arbeitsbereiche können zu Unfällen führen.*
  - b) **Arbeiten Sie mit dem Elektrowerkzeug nicht in explosionsgefährdeter Umgebung, in der sich brennbare Flüssigkeiten, Gase oder Stäube befinden.** *Elektrowerkzeuge erzeugen Funken, die den Staub oder die Dämpfe entzünden können.*
  - c) **Halten Sie Kinder und andere Personen während der Benutzung des Elektrowerkzeugs fern.** *Bei Ablenkung können Sie die Kontrolle über das Gerät verlieren.*
- 2) **ELEKTRISCHE SICHERHEIT**
  - a) **Der Anschlussstecker des Elektrowerkzeuges muss in die Steckdose passen. Der Stecker darf in keiner Weise verändert werden. Verwenden Sie keine Adapterstecker gemeinsam mit schutzgeerdeten Elektrowerkzeugen.** *Unveränderte Stecker und passende Steckdosen verringern das Risiko eines elektrischen*

**20V Akku Stichsäge  
bürstenlos**

*Schlages.*

- b) **Vermeiden Sie Körperkontakt mit geerdeten Oberflächen wie von Rohren, Heizungen, Herden und Kühlschränken.** *Es besteht ein erhöhtes Risiko durch elektrischen Schlag, wenn Ihr Körper geerdet ist.*
- c) **Halten Sie Elektrowerkzeuge von Regen oder Nässe fern.** *Das Eindringen von Wasser in ein Elektrowerkzeug erhöht das Risiko eines elektrischen Schlages.*
- d) **Zweckentfremden Sie das Kabel nicht, um das Elektrowerkzeug zu tragen, aufzuhängen oder um den Stecker aus der Steckdose zu ziehen.** **Halten Sie das Kabel fern von Hitze, Öl, scharfen Kanten oder sich bewegenden Geräteteilen.** *Beschädigte oder verwickelte Kabel erhöhen das Risiko eines elektrischen Schlages.*
- e) **Wenn Sie mit einem Elektrowerkzeug im Freien arbeiten, verwenden Sie nur Verlängerungskabel, die auch für den Außenbereich geeignet sind.** *Die Anwendung eines für den Außenbereich geeigneten Verlängerungskabels verringert das Risiko eines elektrischen Schlages.*
- f) **Wenn der Betrieb des Elektrowerkzeuges in feuchter Umgebung nicht vermeidbar ist, verwenden Sie einen Fehlerstromschutzschalter.** *Der Einsatz eines Fehlerstromschutzschalters vermindert das Risiko eines elektrischen Schlages.*

### 3) SICHERHEIT VON PERSONEN

- a) **Seien Sie aufmerksam, Achten Sie darauf, was Sie tun, und gehen Sie mit Vernunft an die Arbeit mit einem Elektrowerkzeug.** **Benutzen Sie kein Elektrowerkzeug, wenn Sie müde sind oder unter dem Einfluss von Drogen, Alkohol oder Medikamenten stehen.** *Ein Moment der Unachtsamkeit beim Gebrauch des Elektrowerkzeuges kann zu ernsthaften Verletzungen führen.*
- b) **Tragen Sie persönliche Schutzausrüstung und immer eine Schutzbrille.** *Das Tragen persönlicher Schutzausrüstung, wie Staubmaske, rutschfeste Sicherheitsschuhe, Schutzhelm oder Gehörschutz, je nach Art und Einsatz des Elektrowerkzeuges, verringert das Risiko von Verletzungen.*
- c) **Vermeiden Sie eine unbeabsichtigte Inbetriebnahme.** **Vergewissern Sie sich, dass das Elektrowerkzeug ausgeschaltet ist, bevor Sie es an den Akku anschließen, es aufnehmen oder tragen.** *Wenn Sie beim Tragen des Elektrowerkzeuges den Finger am Schalter haben oder das Gerät eingeschaltet an die Stromversorgung anschließen, kann dies zu Unfällen führen.*
- d) **Entfernen Sie Einstellwerkzeuge oder Schraubenschlüssel, bevor Sie das Elektrowerkzeug einschalten.** *Ein Werkzeug oder*

*Schlüssel, der sich in einem drehenden Geräteteil befindet, kann zu Verletzungen führen.*

- e) **Vermeiden Sie eine abnormale Körperhaltung.** **Sorgen Sie für einen sicheren Stand und halten Sie jederzeit das Gleichgewicht.** *Dadurch können Sie das Elektrowerkzeug in unerwarteten Situationen besser kontrollieren.*
- f) **Tragen Sie geeignete Kleidung.** **Tragen Sie keine weite Kleidung oder Schmuck.** **Halten Sie Haare und Kleidung fern von sich bewegenden Teilen.** *Lockere Kleidung, Schmuck oder lange Haare können von sich bewegenden Teilen erfasst werden.*
- g) **Wenn Staubsaugeradapter oder ähnliche montiert werden, vergewissern Sie sich, dass diese angeschlossen sind und richtig verwendet werden.** *Verwendung einer Staubabsaugung kann Gefährdungen durch Staub verringern.*
- h) **Vermeiden Sie, durch die häufige Nutzung des Werkzeugs in einen Trott zu verfallen und Prinzipien für die Werkzeugsicherheit zu ignorieren.** *Eine unachtsame Aktion kann im Bruchteil einer Sekunde zu schweren Verletzungen führen.*

### 4) VERWENDUNG UND BEHANDLUNG DES Elektrowerkzeuges

- a) **Überlasten Sie das Gerät nicht.** **Verwenden Sie für Ihre Arbeit das dafür bestimmte Elektrowerkzeug.** *Mit dem passenden Elektrowerkzeug arbeiten Sie besser und sicherer im angegebenen Leistungsbereich.*
- b) **Benutzen Sie kein Elektrowerkzeug, dessen Schalter defekt ist.** *Ein Elektrowerkzeug, das sich nicht mehr ein- oder ausschalten lässt, ist gefährlich und muss repariert werden.*
- c) **Klemmen Sie den Stecker von der Stromversorgung ab und/oder entfernen Sie den Akku (falls abnehmbar) aus dem Elektrowerkzeug, bevor Sie Geräteeinstellungen vornehmen, Zubehörteile wechseln oder das Gerät welegen.** *Diese Vorsichtsmaßnahme verhindert den unbeabsichtigten Start des Elektrowerkzeuges.*
- d) **Bewahren Sie unbenutzte Elektrowerkzeuge außerhalb der Reichweite von Kindern auf.** **Lassen Sie Personen das Gerät nicht benutzen, die mit diesem nicht vertraut sind oder diese Anweisungen nicht gelesen haben.** *Elektrowerkzeuge sind gefährlich, wenn Sie von unerfahrenen Personen benutzt werden.*
- e) **Warten Sie die Elektrowerkzeuge und Zubehör.** **Kontrollieren Sie, ob bewegliche Teile einwandfrei funktionieren und nicht klemmen, ob Teile gebrochen oder so beschädigt sind, dass die Funktion des Elektrowerkzeuges beeinträchtigt ist.** **Lassen Sie beschädigte Teile vor dem Einsatz des Gerätes reparieren.** *Viele Unfälle haben ihre Ursache in schlecht gewarteten*

Elektrowerkzeugen.

- f) **Halten Sie Schneidwerkzeuge scharf und sauber.** Sorgfältig gepflegte Schneidwerkzeuge mit scharfen Schneidkanten verkleben sich weniger und sind leichter zu führen.
- g) **Verwenden Sie Elektrowerkzeug, Zubehör, Einsatzwerkzeuge usw. entsprechend diesen Anweisungen.** Berücksichtigen Sie dabei die Arbeitsbedingungen und die auszuführende Tätigkeit. Der Gebrauch von Elektrowerkzeugen für andere als die vorgesehenen Anwendungen kann zu gefährlichen Situationen führen.
- h) **Halten Sie die Griffe trocken, sauber und frei von Öl und Fett.** Rutschige Griffe und Oberflächen unterbinden die sichere Bedienbarkeit und Kontrolle über das Werkzeug in unerwarteten Situationen.

## 5) VERWENDUNG UND BEHANDLUNG DES AKKUWERKZEUGS

- a) **Laden Sie die Akkus nur in Ladegeräten auf, die vom Hersteller empfohlen werden.** Für ein Ladegerät, das für eine bestimmte Art von Akku geeignet ist, besteht Brandgefahr, wenn es mit anderen Akkus verwendet wird.
- b) **Verwenden Sie nur die dafür vorgesehenen Akkus in den Elektrowerkzeugen.** Der Gebrauch von anderen Akkus kann zu Verletzungen und Brandgefahr führen.
- c) **Halten Sie den nicht benutzten Akku fern von Büroklammern, Münzen, Schlüsseln, Nägeln, Schrauben oder anderen kleinen Metallgegenständen, die eine Überbrückung der Kontakte verursachen könnten.** Ein Kurzschluss zwischen den Akkukontakten kann Verbrennungen oder Feuer zur Folge haben.
- d) **Bei falscher Anwendung kann Flüssigkeit aus dem Akku austreten.** Vermeiden Sie den Kontakt damit. Bei zufälligem Kontakt mit Wasser abspülen. Wenn die Flüssigkeit in die Augen kommt, nehmen Sie zusätzlich ärztliche Hilfe in Anspruch. Austretende Akkuflüssigkeit kann zu Hautreizungen oder Verbrennungen führen.
- e) **Verwenden Sie kein Akkupack oder Werkzeug, das beschädigt ist.** Beschädigte oder modifizierte Akkus können unvorhersehbare Reaktionen auslösen und zu Bränden, Explosionen oder Verletzungen führen.
- f) **Setzen Sie das Akkupack oder Werkzeug keinem Feuer oder übermäßig hohen Temperaturen aus.** Die Belastung durch Feuer oder Temperaturen über 130 °C kann zur Explosion führen.
- g) **Befolgen Sie alle Ladeanweisungen, und laden Sie das Akkupack oder Werkzeug nicht außerhalb des in den Anweisungen festgelegten Temperaturbereichs auf.** Ein unsachgemäßer Ladevorgang oder Temperaturen außerhalb des festgelegten Bereichs können den Akku schädigen und die Brandgefahr erhöhen.

## 6) SERVICE

- a) **Lassen Sie Ihr Elektrowerkzeug nur von qualifiziertem Fachpersonal und nur mit Original-Ersatzteilen reparieren.** Damit wird sichergestellt, dass die Sicherheit des Gerätes erhalten bleibt.
- b) **Führen Sie niemals Wartungsarbeiten an beschädigten Akkus durch.** Die Wartung von Akkupacks darf nur vom Hersteller selbst oder autorisierten Dienstleistern durchgeführt werden.

## SICHERHEITSHINWEISE FÜR STICHSÄGEN

1. **Halten Sie das Gerät an den isolierten Griffflächen, wenn Sie Arbeiten ausführen, bei denen das Einsatzwerkzeug verborgene Stromleitungen.** Metallteile am Werkzeug, die mit stromführenden Drähten in Berührung kommen, werden selbst stromführend und können der Bedienperson einen elektrischen Schlag versetzen.
2. **Sichern Sie das Werkstück zum Beispiel mit Einspannvorrichtungen auf einer stabilen Plattform.** Das Werkstück ist instabil, wenn es mit der Hand oder dem Körper abgestützt wird, was zum Verlust der Kontrolle führen kann.

15











## SICHERHEITSHINWEISE FÜR AKKUPACK

- a) **Zellen bzw. Akkupack nicht zerlegen, öffnen oder zerdrücken.**
- b) **Akkupack nicht kurzschließen.** Akkupacks nicht wahllos in einer Schachtel oder Schublade aufbewahren, wo sie einander kurzschließen oder durch andere leitfähige Materialien kurzgeschlossen werden könnten. Bei Nichtverwendung des Akkupacks ist dieses von Metallgegenständen fernzuhalten, wie etwa Büroklammern, Münzen, Nägeln, Schrauben oder anderen kleinen Metallgegenständen, wo sich die Batterieklemmen berühren könnten. Das Kurzschließen der Batterieklemmen kann Verbrennungen bzw. einen Brand verursachen.
- c) **Zellen bzw. Akkupacks nicht Hitze oder Feuer aussetzen.** Lagerung in direktem Sonnenlicht vermeiden.
- d) **Akkupack nicht mechanischen Stößen aussetzen.**
- e) **Im Fall, dass Flüssigkeit aus dem Akku austritt, darf diese nicht in Kontakt mit der Haut oder den Augen kommen.** Sollte dies dennoch geschehen, den betroffenen Bereich sofort mit viel Wasser spülen und einen Arzt aufsuchen.





**20V Akku Stichsäge  
bürstenlos**

**D**

- f) **Akkupack sauber und trocken halten.**  
 g) **Sollten die Klemmen des Akkupacks schmutzig werden, diese mit einem sauberen, trockenen Tuch abwischen.**  
 h) **Akkupack muss vor Gebrauch aufgeladen werden. Immer diese Anweisungen beachten und den korrekten Ladevorgang ausführen.**  
 i) **Akkupack bei Nichtverwendung nicht längere Zeit aufladen lassen.**  
 j) **Nach längerer Lagerung des Gerätes ist es eventuell notwendig, die Zellen oder das Akkupack mehrere Male aufzuladen und zu entladen, um eine optimale Leistung zu erhalten.**  
 k) **Nur mit dem von Worx bezeichneten Ladegerät aufladen. Kein Ladegerät verwenden, das nicht ausdrücklich für den Gebrauch mit dem Gerät vorgesehen ist.**  
 l) **Kein Akkupack verwenden, das nicht für den Gebrauch mit dem Gerät vorgesehen ist.**  
 m) **Akkupacks von Kindern fernhalten.**  
 n) **Die originalen Produktunterlagen zum späteren Nachschlagen aufbewahren.**  
 o) **Den Akku bei Nichtverwendung aus dem Gerät nehmen.**  
 p) **Ordnungsgemäß entsorgen.**  
 q) **Vermischen Sie keine Zellen verschiedener Hersteller, Kapazitäten, Größen oder Typen innerhalb eines Geräts.**  
 r) **Halten Sie den Akku von Mikrowellen und hohem Druck fern.**

	Nicht verbrennen
	Stellen Sie sicher, dass der Akku vor dem Wechseln des Zubehörs entfernt wird.
	Tragen Sie eine Staubmaske
	Lithium-Ionen-Akku: Dieses Produkt wurde mit einem Symbol markiert, das sich auf die 'gesonderte Sammlung' aller Akkupacks und Akkus bezieht. Es wird anschließend recycelt oder demontiert, um die Beeinträchtigung der Umwelt zu verringern. Akkupacks können die Umwelt und menschliche Gesundheit beeinträchtigen, da diese schädliche Substanzen enthalten.
	Schutzhandschuhe tragen
	Holz
	Metall
	Aluminium
	Plastik
	Hohe Drehzahl
	Niedrige Drehzahl

## SYMBOLE

	Zur Reduzierung der Verletzungsgefahr bitte die Bedienungsanleitung durchlesen
	WARNUNG
	Tragen Sie einen Gehörschutz
	Tragen Sie eine Schutzbrille
	Batterien können bei falscher Entsorgung in der Wasserkreislauf gelangen und das Ökosystem bedrohen. Entsorgen Sie alte Batterien nicht im unsortierten Haushaltsabfall.



	Falsch
	Richtig
	Verriegeln
	Entriegeln
	Elektroprodukte dürfen nicht mit dem normalen Haushaltsmüll entsorgt werden, sondern sollten nach Möglichkeit zu einer Recyclingstelle gebracht werden. Ihre zuständigen Behörden oder Ihr Fachhändler geben Ihnen hierzu gerne Auskunft.

## 2. KOMPONENTEN

<b>1. VERRIEGELUNGSKNOPF</b>
<b>2. EIN/AUS-SCHALTER</b>
<b>3. AKKUVERRIEGELUNG *</b>
<b>4. AKKUPACK *</b>
<b>5. PENDELHUBREGELUNG</b>
<b>6. STAUBSAUGERADAPTER</b>
<b>7. GRUNDPLATTE</b>
<b>8. SÄGEBLATTFÜHRUNG</b>
<b>9. SÄGEBLATT</b>
<b>10. BERÜHRSCHUTZ</b>
<b>11. SÄGEBLATTALTERUNG</b>
<b>12. LED-LEUCHE</b>
<b>13. GRUNDPLATTEN-EINSTELLSCHALTER</b>
<b>14. KLINGEN-ENTRIEGELUNGSTASTE</b>

\* Abgebildetes oder beschriebenes Zubehör gehört teilweise nicht zum Lieferumfang.

## 3. TECHNISCHE DATEN

Typ **WX542 WX542.X** (540-559-Bezeichnung der Maschine, Repräsentant Stichsäge)

		<b>WX542 WX542.X **</b>
Spannung		20V  Max***
Leerlaufdrehzahl		0-3500/min
Hublänge		26mm
Schnitttiefe	Holz	120mm
	Stahl	10mm
	PVC	50mm
Schwenkbereich		±45°
Gewicht (Bare-Tool)		2.0kg

\*\* X=1-999, A-Z, M1-M9 werden nur für verschiedene Kunden verwendet, es gibt keine sicherheitsrelevanten Veränderungen zwischen diesen Modellen.

\*\*\* Spannung ohne Arbeitslast gemessen. Anfangsakkuspannung erreicht maximal 20 Volt. Nennspannung ist 18 Volt.

## EMPFOHLENE AKKUS UND LADEGERÄTE

Kategorie	Modell	Kapazität
20V Akku	WA3572	2.5 Ah
	WA3640	2.5 Ah
	WA3014	4.0 Ah
	WA3644	4.0 Ah
20V Lader	WA3880	2.0 A

Wir empfehlen Ihnen, sämtliche Zubehörteile beim selben Fachhändler zu beziehen, bei dem Sie auch Ihr Elektrowerkzeug gekauft haben. Weitere Informationen finden Sie auf der Verpackung der Zubehörteile. Auch Ihr Fachhändler berät Sie gerne.

# 20V Akku Stichsäge bürstenlos

# INFORMATIONEN ÜBER LÄRM

Gewichteter Schalldruck	$L_{pA} = 82 \text{ dB(A)}$
Gewichtete Schalleistung	$L_{wA} = 93 \text{ dB(A)}$
$K_{pA}$ & $K_{wA}$	5 dB(A)

**Tragen Sie einen Gehörschutz**



## VIBRATIONSinFORMATIONEN

Vibrations Gesamt Messwertermittlung gemäß EN 62841:

Holzschnitt	Vibrationsemissionswert $a_{h,B} = 6.83 \text{ m/s}^2$
	Unsicherheit $K = 1.5 \text{ m/s}^2$
Metallblechschnitt	Vibrationsemissionswert $a_{h,M} = 6.49 \text{ m/s}^2$
	Unsicherheit $K = 1.5 \text{ m/s}^2$

Der angegebene Vibrationsgesamtwert kann und der angegebene Vibrationsemissionswert wurden gemäß Standardprüfverfahren gemessen und können zum Vergleichen eines Werkzeuges mit einem anderen verwendet werden.

Der angegebene Vibrationsgesamtwert und der angegebene Vibrationsemissionswert können auch für eine anfängliche Beurteilung der Beeinträchtigung verwendet werden.

**! WARNUNG:** Die Vibrations- und Lärmemissionen bei der eigentlichen Nutzung des Elektrowerkzeugs können vom angegebenen Wert abweichen, je nachdem, wie das Werkzeug verwendet wird und insbesondere abhängig davon, welcher Werkstücktyp verarbeitet wird, und abhängig von folgenden Beispielen und verschiedenen Einsatzmöglichkeiten des Werkzeugs:

Wie das Werkzeug verwendet wird und Materialien geschnitten oder angebohrt werden. Das Werkzeug ist in gutem Zustand und gut gepflegt. Verwendung des richtigen Zubehörs für das Werkzeug und Gewährleistung seiner Schärfe und seines guten Zustands.

Die Festigkeit des Griffs auf den Handgriffen und, falls Antivibrations- und Lärmschutzzubehör verwendet wird.

Und ob das verwendete Werkzeug dem Design und diesen Anweisungen entsprechend verwendet wird.

**Wird dieses Werkzeug nicht anemessen gehandhabt, kann es ein Hand-Arm-**

### Vibrationssyndrom erzeugen.



**WARNUNG:** Um genau zu sein, sollte ein

Abschätzung des Belastungsgrades aller Arbeitsabschnitte während tatsächlicher Verwendung berücksichtigt werden, z.B. die Zeiten, wenn das Werkzeug ausgeschaltet ist, und wenn es sich im Leerlauf befindet und eigentlich nicht eingesetzt wird. Auf diese Weise kann der Belastungsgrad während der gesamten Arbeitszeit wesentlich gemindert werden.

Hilft dabei, das Risiko der Vibrations- und Lärmbelastung zu minimieren.

Verwenden Sie IMMER scharfe Meissel, Bohrer und Sägeblätter.

Pflegen Sie dieses Werkzeug diesen Anweisungen entsprechend und achten Sie auf eine gute Einfettung (wo erforderlich).

Falls das Werkzeug regelmäßig verwendet werden soll, investieren Sie in Antivibrations- und Lärmschutzzubehör.

Machen Sie einen Arbeitsplan, um die Verwendung von hochvibrierenden Werkzeugen auf mehrere Tage zu verteilen.

## 4. HINWEISE ZUM BETRIEB



**HINWEIS:** Lesen Sie das Handbuch vor Inbetriebnahme des Werkzeuges sorgfältig durch.

### BESTIMMUNGSGEMÄSSER GEBRAUCH

Das Elektrowerkzeug ist bestimmt, bei fester Auflage Trennschnitte und Ausschnitte in Holz, Kunststoff, Metall, Keramikplatten und Gummi auszuführen. Es ist geeignet für gerade und kurvige Schnitte. Die Sägeblattempfehlungen sind zu beachten.

## MONTAGE UND BEDIENUNG

MASSNAHME	ABBILDUNG
<b>VOR INBETRIEBNAHME</b>	
Entnehmen des Akkupacks	Siehe Abb. A1
Aufladen des Akkus	Siehe Abb. A2
Einsetzen des Akkupacks	Siehe Abb. A3
<b>MONTAGE</b>	

Klinge installieren <b>HINWEIS:</b> Stellen Sie sicher, dass die Klinge in Position verankert ist. Die schwarze Linie auf der Klinge muss vollständig im werkzeuglosen Klingenhalter eingesetzt sein.	Siehe Abb. B1
Klinge entfernen <b>HINWEIS:</b> Halten Sie die Klinge mit einer Hand fest, wenn Sie diese entfernen.	Siehe Abb. B2
Montage des Staubsaugeradapters	Siehe Abb. B3
Entfernen des Staubsaugeradapters <b>HINWEIS:</b> Drücken und halten Sie den Vorsprung auf der Unterseite des Staubsaugeradapters, bevor Sie diesen von der Maschine abziehen.	Siehe Abb. B4
<b>BEDIENUNG</b>	
Pendelfunktion	Siehe Abb. C
Sicherheitsshalter <b>HINWEIS:</b> Aus Sicherheitsgründen kann der Ein-/Ausschalter des Gerätes nicht arretiert werden, sondern muss während des Betriebs ständig gedrückt bleiben. Durch Erhöhen oder Verringern des Drucks auf den Ein-/Aus-Schalter wird bei eingeschalteter Maschine die stufenlose Hubzahlsteuerung aktiviert.	Siehe Abb. D
Gerader Schnitt und Bogenschnitt	Siehe Abb. E1, E2
Gehrungsschnitt <b>HINWEIS:</b> Entfernen Sie den Staubsaugeradapter, bevor Sie die Grundplatte einstellen. <b>HINWEIS:</b> Drehen Sie die Grundplatte je nach Skala in die gewünschte Position. Stellen Sie sicher, dass das Sägeblatt zwischen dem Sägeblatt-Stellrad eingelegt ist.	Siehe Abb. F1-F3, G
Tauchschnitt	Siehe Abb. H1, H2

## 5. ARBEITSHINWEISE FÜR IHRE STICHSÄGE

Wenn Ihr Elektrowerkzeug zu heiß wird, lassen Sie die Stichsäge bitte für 2 - 3 Minuten ohne Last laufen, um den Motor abzukühlen. Vermeiden Sie längere Arbeiten bei niedrigen Geschwindigkeiten.

Benutzen Sie immer ein für das Material und die Materialstärke geeignetes Sägeblatt. Verwenden Sie bei engen Kurven am besten ein schmales Sägeblatt. Wenn Sie Metall oder ähnliche Materialien sägen, tragen Sie entlang der Trennlinie ein Kühlmittel/ Schmiermittel auf.

Das Werkstück muss bei allen Arbeiten sicher befestigt oder festgeklemmt werden, damit es nicht verrutschen kann. Jegliche Bewegung des Materials kann die Qualität des Schnittes beeinträchtigen. Das Sägeblatt schneidet beim Aufwärtshub und kann die obere Fläche zerspannen. Stellen Sie sicher, dass die Oberseite eine nach abgeschlossener Arbeit nicht sichtbare Fläche ist.

Um das Gerät leichter beherrschen zu können, nutzen Sie zu Beginn des Schnittes eine geringere Drehzahl und steigern diese anschließend bis zur Zielgeschwindigkeit.

Um Fehlfunktionen beim Betrieb zu vermeiden, sägen Sie keine Gipskartonplatten von unten oder Überkopf. Überprüfen Sie die Führungsrolle hin und wieder auf Verschleiß und gönnen Sie ihr einen Tropfen Öl. Bei Verschleiß austauschen.

## 6. WARTUNG

Entfernen Sie das Akkupack aus dem Werkzeug, bevor Sie Einstellungen, Service- oder Wartungsarbeiten daran durchführen.

Es gibt keine vom Anwender zu wartenden Teile in diesem Elektrowerkzeug. Reinigen Sie Ihr Werkzeug niemals mit Wasser oder chemischen Lösungsmitteln. Wischen Sie es mit einem trockenen Tuch sauber. Lagern Sie Ihr Werkzeug immer an einem trockenen Platz. Sorgen Sie dafür, dass bei staubigen Arbeiten die Lüftungsöffnungen frei sind. Halten Sie alle Bedienelemente staubfrei.

### BEI AKKUWERKZEUGEN

Der Umgebungstemperaturbereich für die Nutzung und Lagerung von Werkzeug und Akku liegt zwischen 0 °C und 45 °C.

Der empfohlene Umgebungstemperaturbereich für die Ladestation liegt zwischen 0 °C und 40 °C.



## 7. PROBLEMLÖSUNG

Symptome	Mögliche Ursache	Mögliche Lösung
Das Werkzeug stoppt plötzlich während des Betriebs.	Überlastung Batterietemperatur zu hoch	Belasten Sie die Säge nicht weiter und lassen Sie sie ohne Last für etwa 30 Sekunden bei höchster Geschwindigkeit abkühlen.
	Batterieleistung zu niedrig	Laden Sie den Akku auf.



2021/06/30  
Allen Ding  
Stellvertretender Chefsingenieur, Prüfung und Zertifizierung  
Positec Technology (China) Co., Ltd.  
18, Dongwang Road, Suzhou Industrial Park, Jiangsu 215123, P. R. China

## 8. UMWELTSCHUTZ

 Elektroprodukte dürfen nicht mit dem normalen Haushaltsmüll entsorgt werden, sondern sollten nach Möglichkeit zu einer  Recyclingstelle gebracht werden. Ihre zuständigen Behörden oder Ihr Fachhändler geben Ihnen hierzu gerne Auskunft.

## 9. KONFORMITÄTSERKLÄRUNG

Wir,  
Positec Germany GmbH  
Postfach 32 02 16, 50796 Cologne, Germany

Erklären im Namen von Positec, dass das Produkt  
Beschreibung **20V Akku Stichsäge bürstenlos**  
Typ **WX542 WX542.X (540-559-Bezeichnung der Maschine, Repräsentant Stichsäge)**  
Funktion **Sägen verschiedenen Materialien**

Den Bestimmungen der folgenden Richtlinien entspricht:

**2006/42/EC,**  
**2014/30/EU,**  
**2011/65/EU&(EU)2015/863**

Werte nach  
**EN 62841-1, EN 62841-2-11, EN IEC 55014-1, EN IEC 55014-2, EN IEC 63000**

Zur Kompilierung der technischen Datei ermächtigte Person,

**Name Marcel Filz**  
**Adresse Positec Germany GmbH**  
**Postfach 32 02 16, 50796 Cologne, Germany**

**20V Akku Stichsäge  
bürstenlos**

**D**

# SOMMAIRE

1. SÉCURITÉ DU PRODUIT
2. LISTE DES COMPOSANTS
3. DONNÉES TECHNIQUES
4. INSTRUCTIONS D'UTILISATION
5. PRECISIONS DE FONCTIONNEMENT POUR VOTRE SCIE SAUTEUSE
6. ENTRETIEN
7. RESOLUTION DES PROBLEMES
8. PROTECTION DE L'ENVIRONNEMENT
9. DÉCLARATION DE CONFORMITÉ

## 1. SÉCURITÉ DU PRODUIT AVERTISSEMENTS DE SÉCURITÉ GÉNÉRAUX POUR L'OUTIL

 **AVERTISSEMENT!** Lire l'ensemble des mises en garde, instructions, illustrations et spécifications fourni avec cet outil électrique. Ne pas suivre toutes les instructions énumérées ci-dessous peut conduire à une électrocution, un incendie et / ou des blessures graves.

Conserver tous les avertissements et toutes les instructions pour pouvoir s'y reporter ultérieurement.

Le terme «outil» dans les avertissements fait référence à votre outil électrique alimenté par le secteur (avec cordon d'alimentation) ou votre outil fonctionnant sur batterie (sans cordon d'alimentation).

### 1. SÉCURITÉ DE LA ZONE DE TRAVAIL

- Conserv**er la zone de travail propre et bien éclairée. Les zones en désordre ou sombres sont propices aux accidents.
- Ne pas faire fonctionner les outils électriques en atmosphère explosive, par exemple en présence de liquides inflammables, de gaz ou de poussières.** Les outils électriques produisent des étincelles qui peuvent enflammer les poussières ou les fumées.
- Maintenir les enfants et les personnes présentes à l'écart pendant l'utilisation de l'outil.** Les distractions peuvent vous faire perdre le contrôle de l'outil.

### 2. SÉCURITÉ ÉLECTRIQUE

- Il faut que les fiches de l'outil électrique soient adaptées au socle. Ne jamais modifier la fiche de quelque façon que ce soit. Ne pas utiliser**

**d'adaptateurs avec des outils à branchement de terre.** Des fiches non modifiées et des socles adaptés réduiront le risque de choc électrique.

- Eviter tout contact du corps avec des surfaces reliées à la terre telles que les tuyaux, les radiateurs, les cuisinières et les réfrigérateurs.** Il existe un risque accru de choc électrique si votre corps est relié à la terre.
- Ne pas exposer les outils à la pluie ou à des conditions humides.** La pénétration d'eau à l'intérieur d'un outil augmentera le risque de choc électrique.
- Ne pas maltraiter le cordon. Ne jamais utiliser le cordon pour porter, tirer ou débrancher l'outil. Maintenir le cordon à l'écart de la chaleur, du lubrifiant, des arêtes ou des parties en mouvement.** Des cordons endommagés ou emmêlés augmentent le risque de choc électrique.
- Lorsqu'on utilise un outil à l'extérieur, utiliser un prolongateur adapté à l'utilisation extérieure.** L'utilisation d'un cordon adapté à l'utilisation extérieure réduit le risque de choc électrique.
- Si l'usage d'un outil dans un emplacement humide est inévitable, utiliser une alimentation protégée par un dispositif à courant différentiel résiduel (DDR).** L'usage d'un DDR réduit le risque de choc électrique.

### 3. SÉCURITÉ DES PERSONNES

- Restez vigilant, regardez ce que vous êtes en train de faire et faites preuve de bon sens dans votre utilisation de l'outil. Ne pas utiliser un outil lorsque vous êtes fatigué ou sous l'emprise de drogues, d'alcool ou de médicaments.** Un moment d'inattention en cours d'utilisation d'un outil peut entraîner des blessures graves des personnes.
- Utiliser un équipement de sécurité. Toujours porter une protection pour les yeux.** Les équipements de sécurité tels que les masques contre les poussières, les chaussures de sécurité antidérapantes, les casques ou les protections acoustiques utilisés pour les conditions appropriées réduiront les blessures de personnes.
- Éviter tout démarrage intempestif. S'assurer que l'interrupteur est en position arrêt avant de brancher l'outil au secteur et/ou au bloc de batteries, de le ramasser ou de le porter.** Porter les outils en ayant le doigt sur l'interrupteur ou brancher des outils dont l'interrupteur est en position marche est source d'accidents.
- Retirer toute clé de réglage avant de mettre l'outil en marche.** Une clé laissée fixée sur une partie tournante de l'outil peut donner lieu à des blessures de personnes.
- Ne pas se précipiter. Garder une position et un équilibre adaptés à tout moment.** Cela permet

un meilleur contrôle de l'outil dans des situations inattendues.

f) **S'habiller de manière adaptée. Ne pas porter de vêtements amples ou de bijoux. Garder les cheveux, les vêtements et les gants à distance des parties en mouvement.** Des vêtements amples, des bijoux ou les cheveux longs peuvent être pris dans des parties en mouvement.

g) **Si des dispositifs sont fournis pour le raccordement d'équipements pour l'extraction et la récupération des poussières, s'assurer qu'ils sont connectés et correctement utilisés.** Utiliser des collecteurs de poussière peut réduire les risques dus aux poussières.

h) **Ne pas laisser les habitudes acquises au cours d'une utilisation fréquente des outils nous rendre complaisants et ignorer les principes de sécurité de l'outil.** Une action imprudente peut entraîner des blessures graves en une fraction de seconde.

#### 4) UTILISATION ET ENTRETIEN DE L'OUTIL

a) **Ne pas forcer l'outil. Utiliser l'outil adapté à votre application.** L'outil adapté réalisera mieux le travail et de manière plus sûre au régime pour lequel il a été construit.

b) **Ne pas utiliser l'outil si l'interrupteur ne permet pas de passer de l'état de marche à arrêt et vice versa.** Tout outil qui ne peut pas être commandé par l'interrupteur est dangereux et il faut le réparer.

c) **Débrancher la prise de la source d'alimentation et / ou retirer la batterie, si elle est amovible, de l'outil, avant tout réglage, changement d'accessoires ou avant de ranger l'outil.** De telles mesures de sécurité préventives réduisent le risque de démarrage accidentel de l'outil.

d) **Conserver les outils à l'arrêt hors de la portée des enfants et ne pas permettre à des personnes ne connaissant pas l'outil ou les présentes instructions de le faire fonctionner.** Les outils sont dangereux entre les mains d'utilisateurs novices.

e) **Entretenir les outils et accessoires électriques. Vérifier qu'il n'y a pas de mauvais alignement ou de blocage des parties mobiles, des pièces cassées ou toute autre condition pouvant affecter le fonctionnement de l'outil. En cas de dommages, faire réparer l'outil avant de l'utiliser.** De nombreux accidents sont dus à des outils mal entretenus.

f) **Garder affûtés et propres les outils permettant de couper.** Des outils destinés à couper correctement entretenus avec des pièces coupantes tranchantes sont moins susceptibles de bloquer et sont plus faciles à contrôler.

g) **Utiliser l'outil, les accessoires et les lames etc., conformément à ces instructions, en tenant compte des conditions de travail et du travail à réaliser.** L'utilisation de l'outil pour des opérations

différentes de celles prévues pourrait donner lieu à des situations dangereuses.

h) **Maintenir les poignées et les surfaces de préhension sèches, propres et exemptes d'huile et de graisse.** Des poignées et surfaces de préhension glissantes ne permettent pas une manipulation et un contrôle de l'outil en toute sécurité en cas d'imprévu.

#### 5. UTILISATION DES OUTILS FONCTIONNANT SUR BATTERIES ET PRÉCAUTIONS D'EMPLOI

a) **Ne recharger qu'avec le chargeur spécifié par le fabricant.** Un chargeur qui est adapté à un type de bloc de batteries peut entraîner un risque d'incendie lorsqu'il est utilisé avec un autre type de bloc de batteries.

b) **N'utiliser les outils qu'avec des blocs de batteries spécifiquement désignés.** L'utilisation de tout autre bloc de batteries peut entraîner un risque de blessure et d'incendie.

c) **Lorsqu'un bloc de batteries n'est pas utilisé, le maintenir à l'écart de tout autre objet métallique, par exemple trombones, pièces de monnaie, clés, clous, vis ou autres objets de petite taille qui peuvent donner lieu à une connexion d'une borne à une autre.** Le court-circuitage des bornes d'une batterie entre elles peut causer des brûlures ou un incendie.

d) **Dans de mauvaises conditions, du liquide peut être éjecté de la batterie; éviter tout contact.** En cas de contact accidentel, nettoyer à l'eau. Si le liquide entre en contact avec les yeux, rechercher en plus une aide médicale. Le liquide éjecté des batteries peut causer des irritations ou des brûlures.

e) **N'utilisez pas de batterie ou d'outil endommagé ou modifié.** Des batteries endommagées ou modifiées peuvent se comporter de façon imprévisible et causer un incendie, une explosion ou un risque de blessure.

f) **N'exposez pas une batterie ou un outil à un incendie ou à une température excessive.** L'exposition à un incendie ou une température supérieure à 130 °C peut causer une explosion.

g) **Suivez toutes les instructions de charge et ne rechargez pas la batterie ou l'outil en dehors de la plage de température spécifiée dans les instructions.** Recharger la batterie de façon inappropriée ou en dehors de la plage de température spécifiée peut l'endommager et augmente le risque d'incendie.

#### 6) MAINTENANCE ET ENTRETIEN

a) **Faire entretenir l'outil par un réparateur qualifié utilisant uniquement des pièces de rechange identiques.** Cela assurera le maintien de la sécurité de l'outil.

b) **Ne révisiez jamais de batteries endommagées.** La révision de batteries doit uniquement être

effectuée par le fabricant ou les prestataires de service autorisés.

## AVERTISSEMENTS DE SÉCURITÉ POUR SCIE SABRE

1. Tenir l'outil par les zones de prises isolées lors d'une utilisation où l'outil tranchant pourrait entrer en contact avec des fils cachés. L'accessoire de coupe, s'il entre en contact avec un fil "sous tension", peut mettre les parties métalliques exposées de l'outil "sous tension" et électrocuter l'opérateur.
2. Utiliser des pinces ou tout autre moyen pratique pour fixer et soutenir la pièce sur une plateforme stable. Tenir la pièce à la main ou contre le corps la rend instable et peut conduire à une perte de contrôle.

## MISES EN GARDE CONCERNANT LA BATTERIE



- a) La batterie et les piles secondaires ne doivent pas être ouvertes, démontées ou broyées.
- b) La batterie ne doit pas être court-circuitée. Évitez de mettre la batterie en vrac dans une boîte ou dans un tiroir où elles risqueraient de se court-circuiter entre elles ou au contact d'autres objets métalliques. Après usage, évitez tout contact de la batterie avec d'autres objets métalliques de petite taille (trombones, pièces, clés, clous, vis etc.) susceptibles de court-circuiter les pôles. Un court-circuit entre les pôles de la batterie peut être à l'origine de brûlures ou d'un incendie.
- c) La batterie ne doit pas être exposée au feu et à la chaleur. Évitez de la ranger à la lumière du soleil.
- d) La batterie et les piles ne doivent pas être soumises à des chocs mécaniques.
- e) En cas de fuite des piles, évitez tout contact du liquide avec la peau et les yeux. En cas de contact, rincez abondamment la surface touchée avec de l'eau et appelez les urgences.
- f) La batterie et les piles doivent rester propres et sèches.
- g) Si la batterie ou les piles se salissent, essuyez-les avec un chiffon propre et sec.
- h) La batterie et les piles doivent être chargées avant usage. Utilisez toujours le chargeur adéquat, et respectez les instructions du fabricant ou le mode d'emploi de l'appareil concernant la procédure de recharge.
- i) Évitez de laisser une batterie se charger pendant trop longtemps lorsqu'elle n'est pas utilisée.

- j) Après de longues périodes d'inutilisation, il peut être nécessaire de charger et décharger la batterie et les piles à plusieurs reprises avant que celles-ci ne retrouvent leur capacité maximale.
- k) N'utilisez pas d'autre chargeur que celui spécifié par Worx. N'utilisez pas d'autre chargeur que celui spécifiquement fourni avec l'appareil.
- l) N'utilisez en aucun cas une batterie autre que celle prévue pour cet appareil.
- m) La batterie doit être tenue hors de portée des enfants.
- n) Gardez la documentation d'origine du produit afin de pouvoir vous y référer ultérieurement.
- o) Enlevez la batterie de l'appareil lorsque vous ne l'utilisez pas.
- p) Respectez les procédures de mise au rebut.
- q) Ne pas mélanger des piles de fabrication, capacité, taille ou type différents dans un appareil.
- r) Protégez la batterie des micro-ondes et des hautes pressions.

## SYMBOLES

	Pour réduire le risque de blessure, l'utilisateur doit lire le mode d'emploi.	23
	AVERTISSEMENT	
	Porter une protection pour les oreilles	
	Porter une protection pour les yeux	
	Les batteries peuvent entrer dans le cycle de l'eau si elles sont éliminées de façon inappropriée, ce qui peut être dangereux pour l'écosystème. Ne pas éliminer les batteries usagées comme un déchet municipal non trié.	
	Ne pas brûler	

	Assurez-vous d'avoir retiré la batterie avant de changer les accessoires.
	Porter un masque contre la poussière
	Batterie Li-Ion Ce produit comporte un symbole de « Collecte séparée » de toutes les batteries. Il sera ensuite recyclé ou démantelé, afin de réduire l'impact sur l'environnement. Les batteries peuvent être dangereuses pour l'environnement et la santé humaine, car elles contiennent des substances dangereuses.
	Portez des gants de protection
	Bois
	Métal
	Aluminium
	Plastique
	Haute vitesse
	Basse vitesse
	Incorrect
	Correct

	Verrouiller
	Déverrouiller
	Les déchets d'équipements électriques et électroniques ne doivent pas être déposés avec les ordures ménagères. Ils doivent être collectés pour être recyclés dans des centres spécialisés. Consultez les autorités locales ou votre revendeur pour obtenir des renseignements sur l'organisation de la collecte.

## 2. LISTE DES COMPOSANTS

1. **BOUTON DE VERROUILLAGE**
2. **INTERRUPTEUR MARCHE/ARRÊT**
3. **BOUTON DE LIBÉRATION DE LA BATTERIE \***
4. **PACK BATTERIE \***
5. **LEVIER DE CONTRÔLE DE L'ACTION DU PENDULE**
6. **ADAPTATEUR POUR POUSSIÈRE**
7. **SOCLE**
8. **GUIDE-LAME À ROULEAU**
9. **LAME DE SCIE**
10. **PROTÈGE-MAINS**
11. **PORTE-LAME SANS OUTIL**
12. **ÉCLAIRAGE LED**
13. **BOUTON D'AJUSTEMENT DE LA PLAQUE DE BASE**
14. **LOQUET DE LIBÉRATION DE LA LAME**

\* Les accessoires reproduits ou décrits ne sont pas tous compris avec le modèle standard livré.

## 3. DONNÉES TECHNIQUES

Modèle **WX542 WX542.X (540-559-désignations**



## des pièces, illustration de la Scie sauteuse)

		<b>WX542 WX542.X **</b>
Voltage		20V  Max***
Vitesse à vide		0-3500/min
Course		26mm
Capacité de découpe	Bois	120mm
	Acier	10mm
	PVC	50mm
Capacité de biseau		±45°
Poids (Outil nu)		2.0kg

\*\* X = 1-999, A-Z, M1-M9, la seule différence entre ces modèles est que les clients visés sont différents. Il n'y a pas de changement concernant la sécurité.

\*\*\* La tension est mesurée à vide. La tension initiale de la batterie atteint un maximum de 20 volts. La tension nominale est de 18 volts.

## BATTERIES ET CHARGEURS CONSEILLÉS

Catégorie	Modèle	Capacité
20V Batterie	WA3572	2.5 Ah
	WA3640	2.5 Ah
	WA3014	4.0 Ah
	WA3644	4.0 Ah
20V Chargeur	WA3880	2.0 A

Nous recommandons d'acheter tous les accessoires dans le magasin d'acquisition de l'outil. Pour plus d'informations, se référer à l'emballage des accessoires. Le personnel du magasin est également là pour vous conseiller.

## INFORMATIONS RELATIVES AU BRUIT

Niveau de pression acoustique	$L_{PA} = 82\text{dB(A)}$
Niveau de pression acoustique	$L_{WA} = 93\text{dB(A)}$
$K_{PA} \& K_{WA}$	5 dB(A)

Porter une protection pour les oreilles.



## INFORMATIONS RELATIVES AUX VIBRATIONS

Valeurs totales de vibration (somme du vecteur triaxial) déterminées selon la norme EN 62841:

Découpe d'un panneau	Valeur d'émission de vibrations $a_{h,B} = 6.83 \text{ m/s}^2$
	Incertitude $K = 1.5 \text{ m/s}^2$
Découpe de tôle	Valeur d'émission de vibrations $a_{h,M} = 6.49 \text{ m/s}^2$
	Incertitude $K = 1.5 \text{ m/s}^2$

La valeur totale de vibration déclarée et la valeur d'émission de bruit déclarée ont été mesurées conformément à la méthode d'essai standard et peuvent être utilisées pour comparer un outil à un autre.

La valeur totale de vibration déclarée et la valeur d'émission de bruit déclarée peuvent également être utilisées lors d'une évaluation préliminaire de l'exposition.

**AVERTISSEMENT:** les vibrations et les émissions de bruit au cours de l'utilisation réelle de l'outil électrique peuvent varier de la valeur déclarée en fonction du mode d'utilisation de l'outil, en particulier du type de pièce traité selon les exemples suivants et d'autres variations concernant le mode d'utilisation de l'outil : Comment l'outil est utilisé et quels matériaux sont coupés ou percés.

L'outil est en bon état et bien entretenu. L'utilisation du bon accessoire pour l'outil et l'assurance qu'il est affûté et en bon état.

La force avec laquelle vous serrez les poignées et l'utilisation éventuelle d'un quelconque accessoire anti-bruit et anti-vibration.

Et l'outil est utilisé comme prévu dans sa conception et dans les présentes instructions.

**Cet outil peut causer un syndrome de vibration du bras et de la main s'il n'est pas correctement géré.**

**AVERTISSEMENT:** Pour être précise, une évaluation du niveau d'exposition en conditions réelles d'utilisation doit également tenir compte de toutes les parties du cycle d'utilisation telles que les moments où l'outil est éteint, et ceux où il fonctionne au ralenti mais ne réalise pas réellement de tâche. Ceci peut réduire de façon significative le niveau d'exposition et la période de

fonctionnement totale.

Facteurs contribuant à minimiser votre risque d'exposition aux vibrations et au bruit.

Utilisez TOUJOURS des ciseaux, des forets et des lames affûtés.

Entretenez cet outil en accord avec les présentes instructions et maintenez-le lubrifié (si approprié).

Si l'outil doit être fréquemment utilisé, investissez dans des accessoires anti-bruit et anti-vibration.

Planifiez votre travail pour étaler toute utilisation d'outil à fortes vibrations sur plusieurs jours.

## 4. INSTRUCTIONS D'UTILISATION

 **REMARQUE:** Avant d'utiliser cet outil, lire attentivement le mode d'emploi.

### Utilisation prévue

L'appareil est conçu pour effectuer, sur un support rigide, des découpes et coupes dans le bois, les matières plastiques, le métal, le caoutchouc et les plaques en céramique. Il est approprié pour des coupes droites et curvilignes avec. Respecter les recommandations d'utilisation des lames de scie.

## ASSEMBLAGE ET FONCTIONNEMENT

ACTION	ILLUSTRATION
<b>AVANT UTILISATION</b>	
Retrait de la batterie	Voir Fig. A1
Chargement la batterie	Voir Fig. A2
Installation de la batterie	Voir Fig. A3
<b>ASSEMBLAGE</b>	
Installation de la lame <b>REMARQUE:</b> Assurez-vous que la lame est bien installée. La ligne noire sur la lame doit être complètement insérée dans le porte-lame sans outil.	Voir Fig. B1
Retrait de la lame <b>REMARQUE:</b> Tenez la lame avec une main lorsque vous procédez à son retrait.	Voir Fig. B2

Installation de l'adaptateur pour mise sous vide	Voir Fig. B3
Retrait de l'adaptateur de l'aspirateur <b>REMARQUE:</b> Appuyer et maintenir appuyer sur la saillie de la partie inférieure de l'adaptateur de l'aspirateur avant de l'extraire de la machine.	Voir Fig. B4
<b>Fonctionnement</b>	
Fonction de pendulum	Voir Fig. C
Interrupteur de sécurité marche/arrêt <b>REMARQUE:</b> Pour des raisons de sécurité, il n'est pas possible de verrouiller l'interrupteur Marche/Arrêt de l'appareil, mais celui-ci doit rester constamment appuyé pendant l'opération de travail. Augmenter ou réduire la pression sur l'interrupteur On / Off permet le contrôle continu de la cadence de la machine allumée.	Voir Fig. D
Coupe droite et coupe courbée	Voir Fig. E1, E2
Coupe d'angle <b>REMARQUE:</b> Retirez l'adaptateur pour mise sous vide avant d'ajuster la plaque de base. <b>REMARQUE:</b> Tournez la plaque de base à la position souhaitée en fonction de l'échelle. Assurez-vous que la lame est engagée entre la roue de positionnement de lame.	Voir Fig. F1-F3, G
Coupe en plongée	Voir Fig. H1, H2

## 5. PRECISIONS DE FONCTIONNEMENT POUR VOTRE SCIE SAUTEUSE

Si votre outil électrique devient trop chaud, veuillez faire fonctionner votre scie sauteuse sans charge pendant 2-3 minutes pour refroidir le moteur. Évitez l'usage prolongé de votre machine à très faible vitesse.

Utilisez toujours une lame adaptée au matériel et à l'épaisseur à couper. Pour des courbes serrées,

il est préférable d'utiliser une lame de scie étroite. Lors du sciage de métal ou de matériaux similaires, appliquez du liquide de refroidissement / lubrifiant le long de la ligne de coupe.

Assurez-vous toujours que la pièce à usiner est bien maintenue ou fixée pour empêcher le mouvement.

Tout mouvement du matériau peut affecter la qualité de la coupe. La lame coupe en remontant et peut entraîner des éclats sur les bords de la surface supérieure; Assurez-vous que la partie supérieure est la partie non visible lorsque le travail est terminé.

Pour un meilleur contrôle, commencez la découpe lentement, puis augmentez la vitesse jusqu'à ce que vous atteigniez la bonne.

Afin d'éviter des dysfonctionnements, ne sciez pas de panneau de gypse de dessous ou au-dessus.

Le rouleau de guidage doit de temps à autres être examiné pour déceler l'usure, et être lubrifié avec une goutte d'huile. S'il est usé, il doit être remplacé.

## 6. ENTRETIEN

Retirer la batterie de l'outil avant de procéder à un réglage, une réparation ou un entretien.

Il n'y a pas de pièces réparables par l'utilisateur dans cet outil. Ne jamais utiliser d'eau ou de nettoyants chimiques pour nettoyer l'outil. Nettoyer avec un chiffon sec. Toujours conserver l'outil motorisé dans un endroit sec. Maintenir les fentes de ventilation du moteur propres. Empêcher que les commandes de marche soient couvertes de sciure.

### POUR LES OUTILS À BATTERIE

La plage de température ambiante pour l'utilisation et le stockage de l'outil et de la batterie est de 0 °C à 45 °C.

La plage de température ambiante recommandée pour le système de recharge au cours de la charge est de 0 °C à 40 °C.

## 7. RESOLUTION DES PROBLEMES

Symptôme	Causes possible	Solution Possible
La scie s'arrête soudainement pendant la découpe.	Surcharge. La batterie est trop chaude.	Relâchez la pression sur la lame, dégagez la scie de la pièce et laissez-la tourner à sa vitesse maximale à vide pendant environ 30 secondes.
	La batterie n'est pas suffisamment chargée.	Rechargez la batterie.

## 8. PROTECTION DE L'ENVIRONNEMENT



Les déchets d'équipements électriques et électroniques ne doivent pas être déposés avec les ordures ménagères. Ils doivent être collectés pour être recyclés dans des centres spécialisés. Consultez les autorités locales ou votre revendeur pour obtenir des renseignements sur l'organisation de la collecte.

## 9. DÉCLARATION DE CONFORMITÉ

Nous,  
Positec Germany GmbH  
Postfach 32 02 16, 50796 Cologne, Germany

Positec déclare que le produit  
Description **Scie sauteuse sans brosse sans fil 20 V**  
Modèle **WX542 WX542.X (540-559 - désignations des pièces, illustration de la Scie sauteuse)**  
Fonction **Sciage de matériaux divers**

Est conforme aux directives suivantes :  
**2006/42/EC,**  
**2014/30/EU,**  
**2011/65/EU&(EU)2015/863**

Et conforme aux normes  
**EN 62841-1, EN 62841-2-11, EN IEC 55014-1, EN IEC 55014-2, EN IEC 63000**

La personne autorisée à compiler le dossier technique,

Nom **Marcel Filz**  
Adresse **Positec Germany GmbH**  
Postfach 32 02 16, 50796 Cologne, Germany

 

2021/06/30  
Allen Ding  
Ingénieur en chef adjoint, Essais & Certification  
Positec Technology (China) Co., Ltd.  
18, Dongwang Road, Suzhou Industrial  
Park, Jiangsu 215123, P. R. China

## SOMMARIO

1. SICUREZZA DEL PRODOTTO
2. ELENCO COMPONENTI
3. DATI TECNICI
4. ISTRUZIONI SUL FUNZIONAMENTO
5. CONSIGLI SUL FUNZIONAMENTO DEL SEGHETTO ALTERNATIVO
6. MANUTENZIONE
7. RISOLUZIONE GUASTI
8. TUTELA AMBIENTALE
9. DICHIARAZIONE DI CONFORMITÀ

### 1. SICUREZZA DEL PRODOTTO AVVISI GENERALI PER LA SICUREZZA DEGLI UTENSILI A MOTORE

 **AVVERTENZA: Leggere tutte le avvertenze di sicurezza, le istruzioni, le illustrazioni e le specifiche fornite con questo elettrodomestico.**

*La mancata osservanza delle istruzioni elencate di seguito potrebbe provocare una scossa elettrica, un incendio e/o lesioni gravi.*

**Conservare tutti gli avvisi e le istruzioni per poterli consultare quando necessario.**

*Il termine «elettrodomestico elettrico» utilizzato di seguito in questo manuale si riferisce a utensili elettrici alimentati dalla rete (con linea di allacciamento), oltre che ad utensili elettrici alimentati a batteria (senza linea di allacciamento).*

- 1) **POSTO DI LAVORO**
  - a) **Mantenere pulito e ordinato il posto di lavoro.**  
*Il disordine e le zone di lavoro non illuminate possono essere fonte di incidenti.*
  - b) **Evitare d'impiegare l'utensile in ambienti soggetti al rischio di esplosioni nei quali siano presenti liquidi, gas o polveri infiammabili.** *Gli utensili elettrici producono scintille che possono incendiare polveri e gas.*
  - c) **Mantenere lontani i bambini e altre persone durante l'impiego dell'utensile elettrico.**  
*Eventuali distrazioni potranno comportare la perdita di controllo sull'utensile.*
- 2) **SICUREZZA ELETTRICA**
  - a) **La spina elettrica dovrà essere adatta alla presa di corrente. Evitare assolutamente di apportare modifiche alla spina. Non impiegare spine**

**Seghetto alternativo a batteria  
senza spazzole da 20 V**

- adattatrici assieme a utensili con collegamento a terra.** Le spine non modificate e le prese adatte allo scopo riducono il rischio di scosse elettriche.
- b) Evitare il contatto fisico con superfici collegate a terra, come tubi, apparecchiature per il riscaldamento, cucine elettriche e frigoriferi.** Nel momento in cui il corpo è messo a massa sussiste un maggior rischio di scosse elettriche.
- c) Custodire l'utensile al riparo dalla pioggia o dall'umidità.** L'eventuale infiltrazione di acqua in un elettro utensile comporta un aumento del rischio d'insorgenza di scosse elettriche.
- d) Non usare il cavo di alimentazione per scopi diversi da quelli previsti, al fine di trasportare o appendere l'elettro utensile, oppure per staccare la spina dalla presa di corrente. Mantenere l'elettro utensile al riparo da fonti di calore, olio, spigoli o parti di strumenti in movimento. I cavi danneggiati o aggrovigliati aumentano il rischio d'insorgenza di scosse elettriche.**
- e) Qualora si voglia usare l'utensile all'aperto, impiegare solo ed esclusivamente cavi di prolunga omologati per l'impiego all'esterno.** L'uso di un cavo di prolunga omologato per l'impiego all'esterno riduce il rischio d'insorgenza di scosse elettriche.
- f) Se si deve utilizzare l'elettro utensile in un luogo umido, utilizzare una fonte di alimentazione dotata di interruttore differenziale.** L'uso di un interruttore differenziale riduce il rischio di folgorazioni elettriche.
- 3) SICUREZZA DELLE PERSONE**
- a) È importante concentrarsi su ciò che si sta facendo e maneggiare con giudizio l'elettro utensile mentre si lavora. Non utilizzare l'elettro utensile quando si è stanchi o sotto l'effetto di alcol, stupefacenti e medicinali.** Un attimo di distrazione durante l'uso dell'elettro utensile potrebbe causare lesioni gravi.
- b) Indossare sempre dispositivi di protezione individuale, e guanti protettivi.** Se si avrà cura d'indossare equipaggiamento protettivo individuale come una maschera antipolvere, calzature antiscivolo di sicurezza, elmetto o dispositivi di protezione acustica, a seconda dell'impiego previsto per l'elettro utensile, si potrà ridurre il rischio di lesioni.
- c) Evitare l'avviamento involontario. Controllare che l'interruttore sia nella posizione di spegnimento (off) prima di effettuare il collegamento a una fonte di alimentazione/batteria e prima di sollevare o trasportare l'elettro utensile. Il fatto di tenere il dito sopra all'interruttore o di collegare l'utensile acceso all'alimentazione di corrente potrebbe essere causa di incidenti.**
- d) Togliere gli attrezzi di regolazione o la chiave inglese prima di accendere l'elettro utensile.** Un attrezzo o una chiave inglese che si trovino in una parte della macchina che sta girando può causare lesioni a persone.
- e) È importante non sopravvalutarsi. Avere cura di mettersi in una posizione sicura e di mantenere l'equilibrio.** In tal modo sarà possibile controllare meglio la macchina in situazioni inaspettate.
- f) Indossare indumenti adeguati. Evitare di indossare vestiti lenti o gioielli. Tenere i capelli e gli indumenti lontani dalle parti mobili.** Vestiti lenti, gioielli o capelli lunghi potrebbero impigliarsi in parti in movimento.
- g) Se sussiste la possibilità di montare dispositivi di aspirazione o di captazione della polvere, assicurarsi che gli stessi siano stati installati correttamente e vengano utilizzati senza errori.** L'impiego dei suddetti dispositivi diminuisce il pericolo rappresentato dalla polvere.
- h) Non lasciare che la familiarità acquisita con l'utilizzo frequente dell'elettro utensile si trasformi in autocompiacimento e trascuratezza dei principi di sicurezza.** Un'azione imprudente può causare lesioni gravi entro una frazione di secondo.
- 4) MANEGGIO E IMPIEGO ACCURATO DI ELETTROUTENSILI**
- a) Non sovraccaricare l'elettro utensile. Impiegare l'elettro utensile adatto per eseguire il lavoro.** Utilizzando l'elettro utensile elettrico adatto si potrà lavorare meglio e con maggior sicurezza nell'ambito della gamma di potenza indicata.
- b) Non utilizzare elettro utensili con interruttori difettosi.** Un elettro utensile che non si può più accendere o spegnere è pericoloso e dovrà essere riparato.
- c) Staccare la spina dalla presa di corrente e/o rimuovere la batteria, se rimovibile, dall'elettro utensile prima di effettuare qualsiasi regolazione, sostituire gli accessori o riporre gli utensili elettrici.** Tale precauzione eviterà che la macchina possa essere messa in funzione inavvertitamente.
- d) Custodire gli elettro utensili non utilizzati fuori della portata dei bambini. Non fare usare l'apparecchio a persone non abituate a farlo o che non abbiano letto le presenti istruzioni.** Gli elettro utensili sono pericolosi se utilizzati da persone inesperte.
- e) Eseguire la manutenzione di elettro utensile e accessori. Verificare che le parti mobili dell'elettro utensile funzionino perfettamente e non s'inceppino, che non ci siano pezzi rotti o danneggiati al punto tale da limitare la funzione della macchina stessa. Far riparare le parti danneggiate prima di utilizzare l'elettro utensile.** Numerosi incidenti vengono causati da elettro utensili la cui manutenzione è stata effettuata in modo poco accurato.
- f) Mantenere affilati e puliti gli utensili da taglio. Gli**

utensili da taglio curati con particolare attenzione e con taglienti affilati s'inceppano meno di frequente e sono più facili da condurre.

- g) Utilizzare elettro utensili, accessori, attrezzi, ecc. in conformità con le presenti istruzioni e secondo quanto previsto per questo tipo specifico di macchina. Osservare le condizioni di lavoro e il lavoro da eseguire durante l'impiego.** *L'impiego di elettro utensili per usi diversi da quelli consentiti potrà dar luogo a situazioni di pericolo.*
- h) Mantenere le impugnature e le superfici di presa asciutte, pulite e prive di olio e grasso.** *Le impugnature e le superfici di presa scivolose non permettono l'uso e il controllo sicuri dell'elettro utensile in situazioni impreviste.*

## 5) MANEGGIO E IMPIEGO ACCURATO DELLE BATTERIE

- a) Caricare la batteria solo ed esclusivamente con i dispositivi di carica consigliati dal produttore.** *Per un dispositivo di carica previsto per un determinato tipo di batteria, sussiste pericolo di incendio, se utilizzato con una batteria di tipo diverso.*
- b) Utilizzare negli elettro utensili elettrici solo ed esclusivamente le batterie previste per tale scopo.** *L'uso di batterie di tipo diverso potrebbe dare insorgenza a lesioni a persone e comportare il rischio d'incendi.*
- c) Tenere la batteria non utilizzata lontano da graffette, monete, chiodi, viti o altri oggetti in metallo di piccole dimensioni che potrebbero causare un ponte tra i contatti.** *Un eventuale cortocircuito tra i contatti della batteria può dare origine a bruciature o ad incendi.*
- d) In caso di impiego sbagliato, possono verificarsi fuoriuscite di liquido dalla batteria. Evitarne il contatto. In caso di contatto casuale, sciacquare con acqua. Qualora il liquido dovesse entrare in contatto con gli occhi, chiedere immediato consiglio a un medico.** *Il liquido fuoriuscito dalla batteria può causare irritazioni cutanee o bruciature.*
- e) Non utilizzare una batteria o un elettro utensile danneggiati o modificati.** *Le batterie danneggiate o modificate potrebbero manifestare un comportamento imprevedibile con la possibilità di causare un'esplosione o un incendio.*
- f) Non esporre una batteria o un utensile al fuoco o a temperature elevate.** *L'esposizione al fuoco o a una temperatura superiore a 130 °C potrebbe provocare un'esplosione.*
- g) Seguire tutte le istruzioni per la carica e non caricare la batteria o l'elettro utensile a una temperatura che non rientri nell'intervallo di valori specificato nelle istruzioni.** *Una ricarica effettuata in maniera scorretta o a una temperatura che non rientra nell'intervallo di valori specificato, potrebbe danneggiare la batteria*

umentando il rischio d'incendio.

## 6) ASSISTENZA

- a) Fare riparare l'apparecchio esclusivamente da personale specializzato e solo impiegando pezzi di ricambio originali.** *In tal modo potrà essere salvaguardata la sicurezza dell'apparecchio.*
- b) Non riparare le batterie danneggiate.** *Gli interventi di riparazione sulle batterie devono essere eseguiti dal costruttore o da fornitori di assistenza autorizzati.*

## AVVISI GENERALI PER LA SICUREZZA DEL SEGNETTO ALTERNATIVO









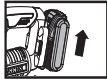

- 1. Afferrare lo strumento per le apposite maniglie quando si eseguono operazioni durante le quali l'attrezzo potrebbe entrare in contatto con cavi nascosti.** *L'accessorio di taglio può venire a contatto con un cavo alimentato e la corrente può passare attraverso le parti metalliche dell'utensile e esporre l'operatore al rischio di folgorazione.*
- 2. Usare morse o altri metodi pratici per fissare e sostenere il pezzo in lavorazione su una piattaforma stabile.** *Tenere il pezzo in lavorazione con le mani o contro il corpo non ne assicura la stabilità e potrebbe comportare la perdita di controllo.*

## ISTRUZIONI PER LA SICUREZZA DEL PACCO BATTERIA

- a) Non smontare, aprire o strappare le cellule secondarie o il pacco batteria.**
- b) Non cortocircuitare un pacco batteria. Non conservare un pacco batteria disordinatamente in una scatola o un cassetto in cui potrebbero cortocircuitarsi tra essi o essere cortocircuitati da altri oggetti metallici.** *Quando il pacco batteria non è in uso, tenerlo lontano da altri oggetti metallici come graffette, monete, chiodi, viti e altri piccoli oggetti metallici, potrebbe averarsi un collegamento tra i due terminali. Collegare i terminali della batteria potrebbe causare incendi o ustioni.*
- c) Non esporre il pacco batteria a calore o fuoco. Evitare di conservarli alla luce diretta del sole.**
- d) Non sottoporre il pacco batteria a scosse meccaniche.**
- e) In caso di perdite da una cellula, evitare che il liquido entri in contatto con la pelle o gli occhi. In caso di contatto, lavare l'area interessata con abbondante acqua e consultare un medico.**

**Seghetto alternativo a batteria  
senza spazzole da 20 V**

- f) Tenere le cellule e il pacco batteria puliti e asciutti.
- g) Pulire i terminali delle cellule e del pacco batteria con un panno pulito e asciutto nel caso in cui si sporchino.
- h) Il pacco batteria deve essere caricato prima dell'uso. Utilizzare sempre il caricatore corretto e consultare le istruzioni.
- i) Non lasciare un pacco batteria in carica se non in uso.
- j) Dopo lunghi periodi di conservazione, potrebbe essere necessario caricare e scaricare le cellule o il pacco batteria diverse volte per ottenere le massime prestazioni.
- k) Ricaricare solo con il caricatore specificato da Worx. Non utilizzare caricatori diversi da quelli forniti per l'uso specifico con l'apparecchiatura.
- l) Non utilizzare un pacco batteria non progettato per l'uso con l'apparecchiatura.
- m) Tenere il pacco batteria fuori dalla portata dei bambini.
- n) Conservare i documenti originali del prodotto per riferimenti futuri.
- o) Rimuovere la batteria dall'apparecchiatura, se non in uso.
- p) Smaltire adeguatamente.
- q) Non mischiare batterie di diverse marche, capacità, dimensioni o tipologia nello stesso dispositivo.
- r) Tenere la batteria lontano da microonde e alta pressione.

	Non bruciare
	Assicurarsi che la batteria venga rimossa prima di sostituire gli accessori.
	Indossare una mascherina antipolvere
	Batteria agli ioni di litio (Li-Ion). Questo prodotto è stato contrassegnato con un simbolo riguardante la raccolta differenziata per tutti i pacchi batteria. La batteria sarà poi riciclata o demolita allo scopo di ridurre l'impatto ambientale. I pacchi batteria possono costituire un pericolo per l'ambiente e per la salute umana in quanto contengono sostanze pericolose.
	Indossare guanti protettivi
	Legno
	Metallo
	Alluminio
	Plastica
	Alta velocità
	Bassa velocità

## SIMBOLI

	Per ridurre il rischio di lesioni, l'utente deve leggere il manuale di istruzioni
	AVVERTENZA
	Indossare protezione per le orecchie
	Indossare protezione per gli occhi
	Se smaltite in maniera scorretta, le batterie potrebbero entrare nel ciclo dell'acqua, con conseguenti rischi per l'ambiente. Non smaltire le batterie esaurite nei rifiuti generici.

	Non corretto
	Corretto
	Blocco
	Sblocca
	I prodotti elettrici non possono essere gettati tra i rifiuti domestici. L'apparecchio da rottamare deve essere portato al centro di riciclaggio per un corretto trattamento. Controllare con le autorità locali o con il rivenditore per localizzare il centro di riciclaggio più vicino.

### 3. DATI TECNICI

Codice **WX542 WX542.X (540-559-designazione del macchinario rappresentativo del Seghetto alternativo)**

		<b>WX542 WX542.X**</b>
Tensione		20V $\equiv$ Max*
Velocità nominale a vuoto		0-3500/min
Lunghezza corsa		26mm
Capacità di taglio	Legno	120mm
	Acciaio	10mm
	PVC	50mm
Orientamento		$\pm 45^\circ$
Peso (Utensile nudo)		2.0kg

\*\* X = 1-999, A-Z, M1-M9 solo per clienti diversi, non ci sono cambiamenti rilevanti sicuri tra questi modelli.

\*\*\* Voltaggio misurato senza carico. Il voltaggio iniziale della batteria raggiunge un massimo di 20 volt. Il voltaggio nominale è di 18 volt.

## 2. ELENCO COMPONENTI

<b>1.</b>	<b>POMELLO DI BLOCCAGGIO</b>
<b>2.</b>	<b>INTERRUTTORE D'ACCENSIONE/ SPEGNIMENTO</b>
<b>3.</b>	<b>PULSANTE DI SCATTO DEL PACCO BATTERIA *</b>
<b>4.</b>	<b>UNITÀ BATTERIA *</b>
<b>5.</b>	<b>LEVA DI CONTROLLO AZIONE PENDOLO</b>
<b>6.</b>	<b>ADATTATORE ASPIRAPOLVERE</b>
<b>7.</b>	<b>PIASTRA</b>
<b>8.</b>	<b>RULLO GUIDALAMA</b>
<b>9.</b>	<b>LAMA</b>
<b>10.</b>	<b>PROTEZIONE LAMA</b>
<b>11.</b>	<b>UPPORTO LAMA AD INCASTRO</b>
<b>12.</b>	<b>LUCE LED</b>
<b>13.</b>	<b>INTERRUTTORE DI REGOLAZIONE DELLA PIASTRA DI BASE</b>
<b>14.</b>	<b>CHIUSURA DI RILASCIO DELLA LAMA</b>

\* Accessori illustrati o descritti non fanno necessariamente parte del volume di consegna.

## BATTERIE E CARICABATTERIE CONSIGLIATI

<b>Categoria</b>	<b>Modello</b>	<b>Capacità</b>
20V Batteria	WA3572	2.5 Ah
	WA3640	2.5 Ah
	WA3014	4.0 Ah
	WA3644	4.0 Ah
20V Caricabatteria	WA3880	2.0 A

Ti consigliamo di acquistare gli accessori nello stesso negozio dove compri l'utensile. Fare riferimento alla confezione degli accessori per ulteriori dettagli. Il personale del negozio può aiutarti e offrire consulenza.

# Seghetto alternativo a batteria senza spazzole da 20 V



## INFORMAZIONI SUL RUMORE

Pressione acustica ponderata	$L_{pA}=82\text{dB(A)}$
Potenza acustica ponderata A	$L_{WA}=93\text{dB(A)}$
$K_{pA} \& K_{WA}$	5 dB(A)

**Indossare protezione per le orecchie**



## INFORMAZIONI SULLA VIBRAZIONE

I valori totali di vibrazione (somma vettoriale triassiale) sono determinati secondo lo standard EN 62841:

Taglio tavole	Valore emissione vibrazioni $a_{hB}$ = 6.83 $\text{m/s}^2$
	Incertezza K = 1.5 $\text{m/s}^2$
Taglio di lamiere	Valore emissione vibrazioni $a_{hM}$ = 6.49 $\text{m/s}^2$
	Incertezza K = 1.5 $\text{m/s}^2$

Il valore totale di emissione di vibrazioni dichiarato e il valore di emissioni sonore dichiarati sono stati misurati in base a un metodo di collaudo standard e possono essere utilizzati per il confronto di un utensile con un altro.

Il valore totale di emissione di vibrazioni dichiarato e il valore di emissioni sonore dichiarato possono anche essere utilizzati in una valutazione preliminare dell'esposizione.

**AVVERTENZA:** le emissioni di vibrazioni e sonore durante l'uso effettivo dell'elettro utensile possono differire dal valore dichiarato in base alle modalità con cui esso viene utilizzato. In particolare quale tipo di pezzo viene lavorato dipende dai seguenti fattori e da altre variazioni sulle modalità di utilizzo dell'elettro utensile:

Come viene usato l'elettro utensile e quali sono i materiali tagliati o forati.

Le condizioni e la buona manutenzione dell'elettro utensile.

L'uso dell'accessorio corretto per il taglio e la sua affilatura, nonché le sue buone condizioni.

La tenuta della presa sulle impugnature e se vengono utilizzati eventuali accessori antivibrazioni e anturumore.

L'adeguatezza dell'utilizzo dell'elettro utensile rispetto a quanto previsto.

**Questo elettro utensile potrebbe causare l'insorgenza della sindrome della vibrazione dell'avambraccio se il suo utilizzo non viene gestito correttamente.**

**AVVERTENZA:** per essere precisi, una stima del livello di esposizione nelle attuali condizioni di utilizzo dovrebbe anche tenere conto di tutte le parti del ciclo operativo, come le volte in cui lo strumento viene spento e il tempo in cui viene lasciato girare a vuoto senza realmente fare il suo lavoro. Questo potrebbe ridurre significativamente il livello di esposizione sul periodo di lavoro totale. Aiuto a minimizzare il rischio di esposizione alle vibrazioni e al rumore.

Usare sempre scalpelli, trapani e lame affilati. Conservare questo elettro utensile sempre in conformità a queste istruzioni e mantenerlo ben lubrificato (dove appropriato).

Se l'utensile deve essere utilizzato regolarmente, investire in accessori antivibrazioni e antirumore. Pianificare il lavoro in modo da suddividere i lavori che implicano le maggiori vibrazioni nell'arco di più giorni.

## 4. ISTRUZIONI SUL FUNZIONAMENTO

**NOTA:** Leggere scrupolosamente il manuale delle istruzioni prima di usare l'attrezzo.

### Uso conforme alle norme

In caso di appoggi fissi, la macchina è idonea per l'esecuzione di tagli di troncatura e di tagli dal pieno nel legno, in materie plastiche, nel metallo, nella piastra ceramica e nella gomma. Essa è adatta per tagli dritti e curvi. Osservare sempre le indicazioni relative alle lame.

## MONTAGGIO E FUNZIONAMENTO

AZIONE	FIGURA
<b>PRIMA DEL FUNZIONAMENTO</b>	
Rimozione del pacco batteria	Vedere Figura. A1
Caricamento della batteria	Vedere Figura. A2
Inserimento del pacco batteria	Vedere Figura. A3
<b>MONTAGGIO</b>	

**Seghetto alternativo a batteria senza spazzole da 20 V**

<p>Installazione della lama <b>NOTA:</b> assicurarsi che la lama sia installata in sede. La linea nera sulla lama deve essere completamente inserito nel portalama che non richiede l'uso di utensili.</p>	Vedere Figura. B1
<p>Rimozione della lama <b>NOTA:</b> nel rimuovere la lama tenerla sorreggerla con una mano.</p>	Vedere Figura. B2
<p>Installazione dell'adattatore per il dispositivo di aspirazione polveri</p>	Vedere Figura. B3
<p>Rimozione dell'adattatore per il dispositivo di aspirazione polveri <b>NOTA:</b> Premere e mantenere premuta la parte sporgente nella parte inferiore dell'adattatore per il dispositivo di aspirazione polveri prima di estrarlo dalla macchina.</p>	Vedere Figura. B4
<b>FUNZIONAMENTO</b>	
<p>Funzione pendolo</p>	Vedere Figura. C
<p>Interruttore d'accensione / spegnimento <b>NOTA:</b> Per motivi di sicurezza non è possibile bloccare l'interruttore avvio/arresto della macchina e, dunque, durante l'esercizio l'interruttore deve restare premuto continuamente. IncreasingL'aumento o la riduzione della pressione sull'interruttore di accensione/spegnimento consente il controllo della corsa senza passi della macchina accesa.</p>	Vedere Figura. D
<p>Tagli diritti e tagli curvi</p>	Vedere Figura. E1, E2

<p>Tagli inclinati <b>NOTA:</b> prima di regolare la piastra di base rimuovere l'adattatore per il dispositivo di aspirazione polveri. <b>NOTA:</b> ruotare la piastra di base nella posizione desiderata in base alla scala di misurazione. Assicurarsi che la lama sia innestata tra la rotella di posizionamento lama.</p>	Vedere Figura. F1-F3, G
<p>Tagli a tuffo</p>	Vedere Figura. H1, H2

## 5. CONSIGLI SUL FUNZIONAMENTO DEL SEGNETTO ALTERNATIVO

Se l'utensile si surriscalda, far funzionare il seghetto alterno a vuoto per 2-3 minuti per raffreddare il motore. Evitare l'uso prolungato a velocità molto basse.

Usare sempre una lama adatta al materiale ed allo spessore da tagliare. Per le curve strette è consigliabile utilizzare una lama stretta. Durante la segatura di metalli o materiali simili, applicare un refrigerante/lubrificante lungo la linea di taglio. Accertarsi sempre che il pezzo da lavorare sia fissato saldamente o serrato con morse onde prevenirne il movimento. Tutti i movimenti del materiale possono influenzare la qualità taglio. La lama taglia solamente nella fase di corsa verso l'alto e può scheggiare lo strato superiore. Assicurarsi che lo strato superiore sia una superficie non visibile a lavoro terminato. Per un controllo più facile, usare la velocità minima per iniziare a tagliare e poi aumentarla fino a raggiungere la velocità corretta. Per evitare un funzionamento difettoso, non segare tavole in cartongesso dal basso o se esse sono poste in alto. Bisognerebbe di tanto in tanto controllare se il rullo di guida è usurato e se necessita di essere lubrificato con qualche goccia d'olio. Se mostra segni di usura, deve essere sostituito.

## 6. MANUTENZIONE

Rimuovere il pacco batteria dall'utensile prima di eseguire qualsiasi regolazione, riparazione o manutenzione.

All'interno dell'attrezzo non ci sono parti riparabili

da parte dell'utente. Non usare mai acqua o detersivi chimici per pulire l'attrezzo. Pulire con un panno asciutto. Conservare sempre gli attrezzi elettrici in luoghi asciutti. Tenere pulite le aperture di ventilazione del motore. Tenere puliti dalla polvere tutti i controlli operativi.

#### PER GLI UTENSILI A BATTERIA

La temperatura ambientale raccomandata per l'uso e la conservazione dell'utensile e della batteria è di 0 °C-45 °C.

La temperatura ambientale raccomandata per il caricabatterie durante la carica è di 0 °C-40 °C.

## 7. RISOLUZIONE GUASTI

Sintomo	Causa possibile	Soluzione possibile
L'utensile si blocca improvvisamente durante le operazioni.	Sovraccarico. Temperatura della batteria troppo elevata.	Rimuovere immediatamente il carico dall'utensile e lasciarlo raffreddare per circa 30 secondi alla massima velocità senza carico.
	Bassa capacità della batteria.	Caricare la batteria.

## 8. TUTELA AMBIENTALE

 I prodotti elettrici non possono essere gettati tra i rifiuti domestici. L'apparecchio da rottamare deve essere portato al centro di riciclaggio per un corretto trattamento.

Controllare con le autorità locali o con il rivenditore per localizzare il centro di riciclaggio più vicino.

## 9. DICHIARAZIONE DI CONFORMITÀ

Noi  
Positec Germany GmbH  
Postfach 32 02 16, 50796 Cologne, Germany

A nome di Positec si dichiara che il prodotto  
Descrizione **Seghetto alternativo a batteria senza spazzole da 20 V**

Codice **WX542 WX542.X (540-559 - designazione del macchinario rappresentativo del Seghetto alternativo)**

Funzione **Segare vari materiali**

È conforme alle seguenti direttive,

**2006/42/EC,  
2014/30/EU,  
2011/65/EU&(EU)2015/863**

Conforme a,  
**EN 62841-1, EN 62841-2-11, EN IEC 55014-1, EN IEC 55014-2, EN IEC 63000**

Il responsabile autorizzato alla compilazione della documentazione tecnica,

**Nome Marcel Filz  
Indirizzo Positec Germany GmbH  
Postfach 32 02 16, 50796 Cologne, Germany**



2021/06/30  
Allen Ding  
Vice capo ingegnere, testing e certificazione  
Positec Technology (China) Co., Ltd.  
18, Dongwang Road, Suzhou Industrial  
Park, Jiangsu 215123, P. R. China

**Seghetto alternativo a batteria  
senza spazzole da 20 V**

# ÍNDICE

1. SEGURIDAD DEL PRODUCTO
2. LISTA DE COMPONENTES
3. DATOS TÉCNICOS
4. INSTRUCCIONES DE FUNCIONAMIENTO
5. CONSEJOS DE TRABAJO PARA SU SIERRA DE CALAR
6. MANTENIMIENTO
7. RESOLUCIÓN DE PROBLEMAS
8. PROTECCIÓN AMBIENTAL
9. DECLARACIÓN DE CONFORMIDAD

## 1. SEGURIDAD DEL PRODUCTO

### ADVERTENCIAS DE SEGURIDAD GENERALES SOBRE HERRAMIENTAS ELÉCTRICAS

 **ADVERTENCIA:** Lea todas las advertencias de seguridad, instrucciones, ilustraciones y especificaciones que acompañan a esta herramienta eléctrica. Si no se respetan todas las instrucciones que se indican abajo, podría producirse una descarga eléctrica, un incendio o alguien podría resultar herido de gravedad.

**Conserve todas las advertencias e instrucciones para futuras consultas.**

El término "herramienta eléctrica" en todas las advertencias siguientes corresponde a la herramienta eléctrica con o sin cable.

#### 1) ZONA DE TRABAJO

- Mantener su lugar de trabajo limpio y bien iluminado.** Bancos de trabajo desordenados y lugares oscuros invitan a los accidentes.
- No utilizar herramientas eléctricas en atmósferas explosivas, como por ejemplo en presencia de líquidos inflamables, gases o polvo.** Las herramientas eléctricas crean chispas que pueden encender el polvo o los vapores.
- Mantener alejados a los niños y visitantes mientras opera una herramienta eléctrica.** Las distracciones pueden hacerle perder el control.

#### 2) SEGURIDAD ELÉCTRICA

- Los enchufes de la herramienta eléctrica deben encajar perfectamente en el tomacorriente. Nunca modificar el enchufe de ninguna manera.**

**No utilizar adaptadores con herramientas eléctricas conectadas a tierra.** Los enchufes no modificados y los que encajan perfectamente en el tomacorriente reducirán el riesgo de descarga eléctrica.

- Evitar el contacto del cuerpo con superficies conectadas a tierra tales como caños, radiadores, cocinas y heladeras.** Existe un riesgo creciente de descarga eléctrica si su cuerpo queda conectado a tierra.
- No exponer las herramientas eléctricas a la lluvia y no guardar en lugares húmedos.** El agua que penetra en ellas aumentará el riesgo de una descarga eléctrica.
- No abusar del cable. Nunca utilizar el cable para transportar, tirar o desenchufar la herramienta eléctrica.** Mantener el cable alejado del calor, del aceite, de bordes agudos o piezas móviles. Los cables dañados o enredados aumentan el riesgo de descarga eléctrica.
- Cuando utilice su herramienta eléctrica al aire libre, emplear un prolongador apto para uso en exteriores.** El empleo de cables para uso al aire libre reduce el riesgo de descarga eléctrica.
- Si es necesario utilizar la herramienta motorizada en un lugar muy húmedo, utilice una fuente de alimentación con dispositivo de corriente residual (RCD).** El uso de un RCD reduce el riesgo de descarga eléctrica.

#### 3) SEGURIDAD PERSONAL

- Mantenerse alerta, poner atención en lo que está haciendo y utilice el sentido común mientras opera una herramienta eléctrica. No emplear la herramienta cuando se encuentre cansado o bajo la influencia de drogas, alcohol o medicación.** Un momento de falta de atención durante el manejo de herramientas eléctricas puede dar lugar a daños corporales serios.
- Utilizar equipo de seguridad. Usar siempre protección ocular.** Equipo de seguridad como máscaras contra el polvo, zapatos antideslizantes de seguridad, sombrero o protección auditiva para condiciones apropiadas reducirá daños corporales.
- Evite el arranque accidental. Asegúrese de que el interruptor se encuentra desactivado antes de enchufar la máquina o colocar la batería, al tomar la herramienta o transportarla.** Transportar herramientas con el dedo en el interruptor o enchufar la herramienta cuando el interruptor está encendido invitan a los accidentes.
- Retire llaves de ajuste o llaves inglesas antes de poner la herramienta en funcionamiento.** Una llave que queda unida a una pieza móvil de la herramienta puede originar daños corporales.
- No extralimitarse. Mantenerse firme y con buen equilibrio en todo momento.** Esto permite un mejor control de la herramienta en situaciones

inesperadas.

f) **Vestirse apropiadamente. No usar ropa suelta ni alhajas. Mantenga el pelo, la ropa y los guantes alejados de las piezas en movimiento.** La ropa suelta, las alhajas o el cabello largo pueden ser atrapados por las piezas móviles.

g) **Si se proporcionan dispositivos para la extracción y recolección de polvo, asegurarse de que estos estén conectados y utilizados correctamente.** El uso de estos dispositivos puede reducir peligros relacionados con el polvo.

h) **No permita que el hecho de estar familiarizado con el uso de herramientas le haga volverse descuidado o ignorar las normas de seguridad.** La falta de atención puede provocar heridas graves en una fracción de segundo.

#### 4) MANTENIMIENTO de la HERRAMIENTA MOTORIZADA

a) **No forzar la herramienta eléctrica. Utilizar la herramienta eléctrica correcta para su aplicación.** La herramienta eléctrica correcta hará el trabajo mejor y más seguro a la velocidad para la cual fue diseñada.

b) **No utilizar la herramienta eléctrica si el interruptor no la enciende o apaga.** Cualquier herramienta eléctrica que no pueda ser controlada con el interruptor es peligrosa y debe ser reparada.

c) **Desconecte la clavija de la fuente de alimentación o extraiga la batería (si es desmontable) de la herramienta eléctrica antes de realizar cualquier ajuste, cambiar los accesorios o guardar la herramienta.** Tales medidas de seguridad preventivas reducen el riesgo de arranque accidental de la herramienta.

d) **Mantener las herramientas eléctricas que no usa fuera del alcance de los niños y no permita que personas no familiarizadas con la herramienta o con estas instrucciones maneje la herramienta eléctrica.** Las herramientas eléctricas son peligrosas en manos de usuarios inexpertos.

e) **Realice un mantenimiento adecuado de las herramientas eléctricas y sus accesorios. Compruebe si hay desalineamiento o atascamiento de piezas móviles, rotura de piezas en general y cualquier otra condición que pueda afectar la operación normal de la herramienta.** Si se verifican daños, recurra a un servicio calificado antes de volver a usar la herramienta. Las herramientas mal mantenidas causan muchos accidentes.

f) **Mantener las piezas de corte limpias y afiladas.** Puesto que son menos probables de atascarse y más fáciles de controlar.

g) **Utilizar la herramienta eléctrica, accesorios y brocas etc., de acuerdo con estas instrucciones y de la manera prevista para el tipo particular de herramienta eléctrica, teniendo en cuenta**

**las condiciones de trabajo y el trabajo a ser realizado.** El uso de la herramienta eléctrica para otras operaciones distintas de lo previsto podría dar lugar a una situación peligrosa.

h) **Mantenga las empuñaduras y las superficies de agarre secas, limpias y sin aceite ni grasa.** Una empuñadura o una superficie de agarre resbaladiza dificultan la correcta manipulación y el control de la herramienta en situaciones imprevistas.

#### 5) UTILIZACIÓN Y MANTENIMIENTO DE LA BATERÍA

a) **Recargar solamente con el cargador indicado por el fabricante.** Un cargador adaptado a un tipo de batería podría crear un riesgo de incendio si se utiliza con una diferente batería.

b) **Utilizar las herramientas eléctricas solamente con baterías especialmente adaptadas.** La utilización de cualquier otra batería podría causar un riesgo de incendio o herida.

c) **Cuando la batería no está en uso, tenerla lejos de los objetos metálicos como los trombones, las piezas de moneda, las llaves, los clavos, los tornillos, o cualquier otro pequeño objeto metálico susceptibles de establecer una conexión de un terminal a otra.** El cortocircuito de un terminal a otra puede causar quemaduras o un incendio.

d) **Hay una fuga de líquido de la batería. Evitar todo contacto.** Si entre accidentalmente en contacto con este líquido, lavar con agua limpia. En caso de contacto con los ojos, consultar a un médico. El líquido presente en las baterías puede causar irritaciones o quemaduras.

e) **No utilice una batería o una herramienta que estén dañadas o hayan sido modificadas.** Las baterías dañadas y modificadas pueden comportarse de forma imprevisible y provocar un incendio, una explosión o herir a alguien.

f) **No arroje una batería o herramienta al fuego ni las exponga a una temperatura excesiva.** La exposición al fuego y a temperaturas superiores a 130 °C puede provocar una explosión.

g) **Respete todas las instrucciones de carga y no cargue la batería o la herramienta fuera del rango de temperatura especificado en las instrucciones.** Una carga inadecuada o a una temperatura fuera del rango especificado puede ocasionar daños en la batería y aumentar el riesgo de incendio.

#### 6) REPARACIÓN

a) **Permitir que el mantenimiento de su herramienta eléctrica sea efectuado por una persona calificada usando solamente piezas de recambio idénticas.** Esto es primordial para mantener la seguridad de la herramienta eléctrica.

b) **No intente reparar nunca una batería dañada.** Cualquier intervención técnica en una batería

debe ser realizada exclusivamente por el fabricante o por un servicio técnico autorizado.

## ADVERTENCIA DE SEGURIDAD GENERAL SOBRE LA SIERRA SABLE







1. **Sostenga la herramienta por las empuñaduras aislantes cuando realice una operación donde la herramienta de corte puede entrar en contacto con cableado oculto.** El contacto de la pieza cortante con un cable de corriente podría cargar de electricidad las piezas metálicas expuestas de la herramienta y provocar una descarga eléctrica al usuario.
2. **Utilice unas mordazas u otro método igual de práctico para fijar y aguantar la pieza de trabajo en una base estable.** Si sujeta la pieza de trabajo con la mano o contra su cuerpo, será menos estable y podría perder el control.

## ADVERTENCIAS DE SEGURIDAD PARA LA BATERÍA



- a) **No desmonte, abra o destruya las pilas o las baterías recargables.**
- b) **No provoque un cortocircuito en la batería. No almacene las baterías de forma descuidada en una caja o cajón donde podría provocar un cortocircuito entre ellas o mediante otros objetos metálicos.** Cuando la batería no esté siendo utilizada, manténgala alejada de objetos metálicos, como clips de papel, monedas, llaves, clavos, tornillos u otros objetos metálicos pequeños, que pueden posibilitar la conexión de un borne con otro. Al provocar un cortocircuito con los bornes de la batería se pueden sufrir quemaduras o generar un incendio.
- c) **No exponga las baterías al calor o al fuego. No las guarde expuestas directamente al sol.**
- d) **No exponga las baterías a impactos mecánicos.**
- e) **En caso de que la batería tenga fugas de líquido, no permita que el líquido entre en contacto con la piel o los ojos. Si se produce el contacto, lave la zona afectada con grandes cantidades de agua y acuda a un médico.**
- f) **Mantenga las baterías limpias y secas.**
- g) **Limpie los bornes de la batería con un paño limpio si se ensucian.**
- h) **Cargue la batería antes de utilizarla. Consulte siempre estas instrucciones y aplique el procedimiento de carga adecuado.**
- i) **No deje la batería cargándose durante prolongados períodos de tiempo cuando no se utilice.**

- j) **Después de prolongados períodos de almacenamiento, puede que sea necesario cargar y descargar la batería varias veces para obtener el máximo rendimiento.**
- k) **Recargue solo con el cargador indicado por Worx. No utilice ningún otro cargador que no sea el específicamente proporcionado para el uso con este equipo.**
- l) **No utilice ninguna batería distinta a la diseñada para utilizarse con el aparato.**
- m) **Mantenga la batería fuera del alcance de los niños.**
- n) **Conserve la documentación original del producto por si tuviera que consultarla en otro momento.**
- o) **Extraiga la batería del aparato cuando no lo utilice.**
- p) **Deshágase del producto correctamente.**
- q) **No se deben mezclar pilas de diferentes fabricantes, capacidad, tamaño o tipo en un mismo dispositivo.**
- r) **Mantener la batería lejos de microondas y alta presión.**

## SÍMBOLOS

	Para reducir el riesgo de lesión, lea el manual de instrucciones
	ADVERTENCIA
	Utilice protección auditiva
	Utilice protección ocular
	Si no se eliminan correctamente, las baterías podrían interferir en el ciclo del agua, una situación que pondría en riesgo el ecosistema. Por este motivo, las baterías no deben eliminarse junto con los residuos municipales sin clasificar.
	No quemar
	Compruebe que se haya extraído la batería antes de cambiar los accesorios.

	Utilice una máscara antipolvo
	Batería de iones de litio. Este producto tiene una marca que lo designa para la recogida selectiva, junto con otras pilas y baterías. Una vez recogido, se reciclará o se desmontará con el fin de reducir el impacto en el medioambiente. Las baterías contienen sustancias peligrosas y pueden ser perjudiciales para el medioambiente y para la salud de las personas.
	Utilizar guantes de protección
	Madera
	Metal
	Aluminio
	Plástico
	Alta velocidad
	Baja velocidad
	Incorrecto
	Correcto
	Bloquear

	Desbloquear
	Los residuos de aparatos eléctricos y electrónicos no deben depositarse en la basura doméstica. Se deben reciclar en las instalaciones especializadas. Consulte a las autoridades locales o el establecimiento para saber cómo reciclar estos productos.

## 2. LISTA DE COMPONENTES

1. MANDO DE BLOQUEO
2. INTERRUPTOR DE ENCENDIDO / APAGADO
3. BOTÓN DE DESBLOQUEO DE LA BATERÍA \*
4. BATERÍA \*
5. SELECTOR DE MOVIMIENTO PENDULAR
6. ADAPTADOR PARA ASPIRACIÓN DE POLVO
7. PLACA BASE
8. RODILLO GUÍA
9. DISCO
10. PROTECCIÓN CONTRA CONTACTO
11. SOPORTE DE HOJA
12. LUZ DE LED
13. INTERRUPTOR DE AJUSTE DE PLACA BASE
14. ENGANCHE DE LIBERACIÓN DE CUCHILLA

\*Los accesorios ilustrados o descritos pueden no corresponder al material suministrado de serie con el aparato.

## 3. DATOS TÉCNICOS

Modelo **WX542 WX542.X**  
(540-559-denominaciones de maquinaria, representantes de Sierra de Calar)

	<b>WX542 WX542.X**</b>
Tensión	20V  Máx***

Velocidad en vacío	0-3500/min	
Longitud de carrera	26mm	
Capacidad de corte	Madera	120mm
	Acero	10mm
	PVC	50mm
Rango de ángulos de corte	±45°	
Peso (Sin batería)	2.0kg	

\*\* X = 1-999, A-Z, M1-M9 solo se utilizan para diferentes clientes, no hay cambios relevantes seguros entre estos modelos

\*\*\* Voltaje medido sin carga. El voltaje inicial máximo de la batería es de 20 voltios. El voltaje nominal es de 18 voltios.

## BATERÍAS Y CARGADORES RECOMENDADOS

Categoría	Modelo	Capacidad
20V Batería	WA3572	2.5 Ah
	WA3640	2.5 Ah
	WA3014	4.0 Ah
	WA3644	4.0 Ah
20V Cargador	WA3880	2.0 A

Le recomendamos que compre sus accesorios en la misma tienda que compró la herramienta. Consulte el paquete de accesorios para obtener más detalles. El personal de la tienda puede ayudarlo y ofrecerle asesoramiento

## INFORMACIÓN DE RUIDO

Nivel de presión acústica ponderada	$L_{pA} = 82\text{dB(A)}$
Nivel de potencia acústica ponderada	$L_{WA} = 93\text{dB(A)}$
$K_{pA} \& K_{WA}$	5 dB(A)

Utilice protección auditiva



## INFORMACIÓN DE VIBRACIÓN

Valores totales de vibración (suma vectorial triangular) determinados según la norma EN 62841:

Tabla para cortar	Valor de emisión de vibración $a_{h,B} = 6.83 \text{ m/s}^2$
	Incertidumbre K = 1.5 m/s <sup>2</sup>
Corte de chapa metálica	Valor de emisión de vibración $a_{h,M} = 6.49 \text{ m/s}^2$
	Incertidumbre K = 1.5 m/s <sup>2</sup>

El valor total de vibraciones declarado y el valor de emisiones acústicas declarado se han medido de conformidad con un método de prueba estándar y pueden utilizarse para realizar comparaciones entre herramientas.

El valor total de vibraciones declarado y el valor de emisiones acústicas declarado también pueden utilizarse en una evaluación preliminar de la exposición.

**⚠ ADVERTENCIA:** Las vibraciones y las emisiones acústicas que se producen durante el uso de la herramienta eléctrica pueden variar respecto a los valores declarados en función de cómo se utilice la herramienta, especialmente dependiendo del tipo de pieza de trabajo que se procese y de otras formas de usar la herramienta: Cómo se utiliza la herramienta y se cortan o perforan los materiales.

Si la herramienta se encuentra en buenas condiciones de mantenimiento.

Si se utiliza el accesorio correcto para la herramienta y se garantiza que está afilado y en buenas condiciones.

La firmeza de sujeción de las empuñaduras, y el uso de accesorios para reducir las vibraciones y el ruido. Y si la herramienta se utiliza según su diseño y estas instrucciones.

**Esta herramienta podría causar síndrome de vibración del brazo y la mano si no se utiliza correctamente.**

**⚠ ADVERTENCIA:** Para conseguir una mayor precisión, debe tenerse en cuenta una estimación del nivel de exposición en condiciones reales de todas las partes del ciclo de uso, como los tiempos durante los que la herramienta está apagado o cuando está en funcionamiento pero no está realizando ningún trabajo. Ello podría reducir notablemente el nivel de exposición sobre el periodo de carga total.

Minimización del riesgo de exposición a las vibraciones y el ruido.

Utilice SIEMPRE cinceles, brocas y cuchillas

**Sierra de calar sin escobillas y sin cable 20V**

**ES**



afiladas.

Mantenga esta herramienta de acuerdo con estas instrucciones y bien lubricada (si es necesario). Si la herramienta se va a utilizar de forma habitual, se recomienda adquirir accesorios para reducir las vibraciones y el ruido.

Planifique su programa de trabajo para distribuir el uso de la herramienta a lo largo de varios días.

## 4. INSTRUCCIONES DE FUNCIONAMIENTO

 **NOTA:** Antes de usar la herramienta lea el manual de instrucciones detenidamente.

### Utilización reglamentaria

El aparato ha sido diseñado para serrar y recortar sobre una base firme, madera, plástico, metal, cerámica y caucho. Es adecuado para efectuar cortes rectos y en curva. Utilice las hojas de sierra recomendadas.

## MONTAJE Y FUNCIONAMIENTO

ACCIÓN	FIGURA
<b>ANTES DE UTILIZAR</b>	
Extracción de la batería	Ver Fig. A1
Carga de la batería	Ver Fig. A2
Instalación de la batería	Ver Fig. A3
<b>MONTAJE</b>	
Instalación de la hoja <b>NOTA:</b> asegúrese de que la cuchilla esté instalada correctamente. La línea negra de la cuchilla tiene que estar totalmente dentro del portacuchillas sin herramienta.	Ver Fig. B1
Desinstalación de la hoja <b>NOTA:</b> para extraer la cuchilla, sujétela con una mano.	Ver Fig. B2
Instalación del adaptador de vacío	Ver Fig. B3

Desmontaje del adaptador de vacío <b>NOTA:</b> Mantenga presionado el saliente que hay en la parte inferior del adaptador de vacío y luego tire hacia fuera para sacarlo de la máquina.	Ver Fig. B4
<b>FUNCIONAMIENTO</b>	
Función de péndulo	Ver Fig. C
Interruptor de encendido y apagado de seguridad <b>NOTA:</b> Por motivos de seguridad no es posible enclavar el interruptor de conexión/desconexión del aparato, debiendo por ello mantenerse pulsado durante el funcionamiento del aparato. Aumentando o reduciendo la presión sobre el interruptor de encendido/apagado se activa el control de la velocidad de carrera de la máquina.	Ver Fig. D
Corte recto y corte curvo	Ver Fig. E1, E2
Corte biselado <b>NOTA:</b> antes de ajustar la placa base, extraiga el adaptador de vacío. <b>NOTA:</b> gire la placa base a la posición que desee de acuerdo con la escala. Compruebe que la cuchilla esté acoplada entre la rueda de posicionamiento de la cuchilla.	Ver Fig. F1-F3, G
Corte penetrante	Ver Fig. H1, H2

41

## 5. CONSEJOS DE TRABAJO PARA SU SIERRA DE CALAR

Si la herramienta se calienta excesivamente, haga funcionar la sierra de calar durante 2-3 minutos sin carga para que se enfríe el motor. Evite el uso prolongado a velocidades muy bajas.

Utilice siempre una hoja adecuada al material y al grosor del material a ser cortado. Para realizar curvas cerradas, se recomienda utilizar la hoja de sierra estrecha. Para cortar metal u otros materiales parecidos, aplique refrigerante/lubricante por la línea de corte.

Asegúrese de que la pieza sobre la que va a operar

se encuentra fuertemente sujeta o fijada para evitar movimientos. Cualquier movimiento del material podría afectar a la calidad del corte. La hoja corta en movimiento ascendente y puede provocar astillas en el borde superior. Cerciórese de que el borde superior no sea una superficie visible cuando el trabajo esté terminado.

Para un control más sencillo, utilice velocidad baja para comenzar a cortar y después aumente para lograr la velocidad correcta.

Para evitar un mal funcionamiento, no corte una placa de yeso desde abajo o sobre usted.

El rodillo de guía debe comprobarse periódicamente para verificar que no existen problemas, y lubricarse posteriormente con aceite. Si está desgastado debe reemplazarse.

## 6. MANTENIMIENTO

Antes de empezar cualquier tarea de ajuste, mantenimiento o reparación, debe extraerse la batería de la herramienta.

No posee piezas en su interior que puedan ser reparadas por el usuario. Nunca emplee agua o productos químicos para limpiar su herramienta. Use simplemente un paño seco. Guarde siempre su herramienta en un lugar seco. Mantenga limpias las ranuras de ventilación del motor. Mantenga todos los controles de funcionamiento libres de polvo.

### PARA LAS HERRAMIENTAS A BATERÍA

El rango de temperatura ambiente de funcionamiento y almacenamiento para la herramienta y la batería es de 0 °C-45 °C.

El rango de temperatura ambiente recomendado para el Sistema de carga durante el proceso de carga es de 0 °C-40 °C.

## 7. RESOLUCIÓN DE PROBLEMAS

Síntomas	Causas posibles	Solución posible
La herramienta se detiene súbitamente durante el uso.	Sobrecarga. Temperatura elevada en la batería.	Quite carga a la máquina inmediatamente y deje que se enfríe durante aproximadamente 30 segundos a máxima velocidad sin carga.
	Carga baja la batería.	Cargue la batería.

## 8. PROTECCIÓN AMBIENTAL

 Los residuos de aparatos eléctricos y electrónicos no deben depositarse en la basura doméstica. Se deben reciclar en las instalaciones especializadas. Consulte a las autoridades locales o el establecimiento para saber cómo reciclar estos productos.

## 9. DECLARACIÓN DE CONFORMIDAD

Los que reciben,  
Positec Germany GmbH  
Postfach 32 02 16, 50796 Cologne, Germany

En nombre de Positec declaran que el producto Descripción **Sierra de calar sin escobillas y sin cable 20V**  
Modelo **WX542 WX542.X**  
(540-559-denominaciones de maquinaria, representantes de Sierra de Calar)  
Funciones **Sierras de diversos materiales**

Cumple con las siguientes Directivas,  
**2006/42/EC,**  
**2014/30/EU,**  
**2011/65/EU&(EU)2015/863**

Cumple las normativas  
**EN 62841-1, EN 62841-2-11, EN IEC 55014-1, EN IEC 55014-2, EN IEC 63000**

La persona autorizada para componer el archivo técnico,

**Nombre Marcel Filz**  
**Dirección Positec Germany GmbH**  
**Postfach 32 02 16, 50796 Cologne, Germany**



2021/06/30  
Allen Ding  
Ingeniero Jefe Adjunto. Pruebas y Certificación  
Positec Technology (China) Co., Ltd  
18, Dongwang Road, Suzhou Industrial  
Park, Jiangsu 215123, P. R. China

**Sierra de calar sin escobillas y sin cable 20V**

**ES**

# ÍNDICE

1. SEGURANÇA DO PRODUTO
2. LISTA DE COMPONENTES
3. DADOS TÉCNICOS
4. FUNCIONAMENTO
5. CONSELHOS DE TRABALHO PARA A SUA SERRA PENDULAR
6. MANUTENÇÃO
7. RESOLUÇÃO DE PROBLEMAS
8. PROTECÇÃO AMBIENTAL
9. DECLARAÇÃO DE CONFORMIDADE

## 1. SEGURANÇA DO PRODUTO

### AVISOS GERAIS DE SEGURANÇA DE FERRAMENTAS ELÉCTRICAS

 **AVISO!** Leia todos os avisos de segurança, instruções, ilustrações e especificações fornecidos com esta ferramenta eléctrica. Caso não siga todas as instruções listadas de seguida poderá resultar e choque eléctrico, incêndio e/ou lesões graves.

**Guarde estas instruções para referência futura.** Os termos “ferramenta eléctrica” utilizados em todos os avisos constantes destas instruções referem-se à sua ferramenta eléctrica accionada por bateria (sem cabo de alimentação).

#### 1) LOCAL DE TRABALHO

- Mantenha o local de trabalho limpo e bem arrumado.** Áreas com pouca iluminação e desordenadas podem provocar acidentes.
- Não utilize o aparelho em locais onde existam líquidos, gases ou poeiras inflamáveis e onde exista o risco de explosão.** As ferramentas eléctricas produzem faíscas que podem inflamar poeiras ou gases.
- Mantenha as pessoas e particularmente as crianças afastadas da ferramenta eléctrica durante o seu funcionamento.** Qualquer distração pode fazê-lo perder o controlo do berbequim.

#### 2) SEGURANÇA ELÉCTRICA

- A ficha do berbequim deve encaixar bem na tomada de alimentação. Nunca modifique**

**fichas, seja de que maneira for.** Não utilize nenhuma ficha de adaptação com ferramentas eléctricas que tenham ligação à terra. Fichas não modificadas e tomadas de corrente adequadas reduzem o risco de choque eléctrico.

- Evite o contacto do corpo com superfícies ligadas à terra como tubos, aquecedores, fogões e frigoríficos.** Existe um aumento do risco de choque eléctrico se o seu corpo estiver em contacto com a terra ou a massa.
- Não exponha este equipamento à chuva ou humidade.** A infiltração de água num aparelho eléctrico aumenta o risco de choque eléctrico.
- Não maltrate o cabo de alimentação. Nunca utilize o cabo para transportar, puxar ou desligar o aparelho da tomada de corrente. Mantenha o cabo afastado de fontes de calor, óleos, arestas afiadas ou peças em movimento.** Cabos danificados ou enredados aumentam o risco de choque eléctrico.
- Quando trabalhar com uma ferramenta eléctrica ao ar livre, use um cabo de extensão adequado para utilização no exterior.** A utilização de um cabo adequado para uso exterior reduz o risco de choque eléctrico.
- Se não puder evitar a utilização de uma ferramenta eléctrica num local húmido, utilize uma fonte de alimentação protegida contra corrente residual.** A utilização de um dispositivo com protecção contra corrente residual reduz o risco de choque eléctrico.

#### 3) SEGURANÇA DE PESSOAS

- Esteja atento, observe o que está a fazer e seja prudente sempre que trabalhar com uma ferramenta eléctrica. Não utilize nunca uma ferramenta eléctrica quando estiver cansado ou sob a influência de drogas, álcool ou medicamentos.** Um momento de desatenção quando se utiliza uma ferramenta eléctrica pode causar lesões graves.
- Utilize equipamentos de segurança. Use sempre óculos de protecção.** Equipamentos de segurança, tais como máscaras protectoras, sapatos de sola antiderrapante, capacetes ou protecções auriculares devidamente utilizados reduzem o risco de lesões.
- Evite o arranque accidental da ferramenta. Certifique-se de que o comutador de alimentação está desligado antes de ligar a ferramenta à fonte de alimentação e/ou à bateria, antes de pegar nela ou antes de a transportar.** Se mantiver o dedo no interruptor ou accionar o aparelho enquanto este estiver ligado podem ocorrer acidentes.
- Remova quaisquer chaves de ajuste ou de porcas antes de ligar a ferramenta eléctrica.** Chaves de porcas ou de ajuste fixadas a peças móveis do berbequim podem causar lesões.

- e) **Não exceda as suas próprias capacidades.** Mantenha sempre o corpo em posição firme e de equilíbrio, o que lhe permite controlar melhor a ferramenta eléctrica em situações imprevistas.
- f) **Use roupa apropriada. Não use vestuário solto ou artigos de joalharia. Mantenha o cabelo, vestuário e luvas afastados de peças em movimento.** Roupas soltas, artigos de joalharia ou cabelos compridos podem ser agarrados por peças em movimento.
- g) **Se forem fornecidos dispositivos para a montagem de unidades de extração ou recolha de resíduos, Assegure-se de que são montados e utilizados adequadamente.** A utilização destes dispositivos pode reduzir os perigos relacionados com a presença de resíduos.
- h) **Não permita que a familiaridade obtida do uso frequente de ferramentas o tornem complacente o o faça ignorar os princípios de segurança da ferramenta.** Uma ação descuidada pode causar lesões graves numa fração de segundo.

#### 4) UTILIZAÇÃO E MANUTENÇÃO DA FERRAMENTA ELÉCTRICA

- a) **Não force a ferramenta. Utilize a ferramenta eléctrica apropriada para cada aplicação.** A utilização da ferramenta eléctrica apropriada executa o trabalho de forma melhor e mais segura, à velocidade para a qual foi concebida.
- b) **Não utilize esta ferramenta se o interruptor estiver deficiente, não ligando ou desligando.** Qualquer ferramenta eléctrica que não possa ser controlada pelo interruptor é perigosa e deve ser reparada.
- c) **Desligue a ficha da fonte de alimentação e/ou remova a bateria da ferramenta antes de proceder a quaisquer ajustes, antes de mudar de acessórios ou antes de guardar a ferramenta.** Estas medidas de segurança preventivas reduzem o risco de activação accidental da ferramenta.
- d) **Quando não estiver a usar a ferramenta eléctrica, guarde-a fora do alcance das crianças e não deixe que esta seja utilizada por pessoas que não a conheçam, nem tenham lido as instruções.** As ferramentas eléctricas são perigosas nas mãos de utilizadores inexperientes.
- e) **Realize a manutenção de ferramentas eléctricas e acessórios. Verifique quaisquer desalinhamentos, encaixes de peças móveis, quebras e outras condições que possam afectar o funcionamento. Se esta ferramenta estiver avariada, mande-a reparar antes de utilizar.** Muitos acidentes são causados pela manutenção deficiente de ferramentas eléctricas.
- f) **Mantenha as ferramentas de corte limpas e afiadas.** As ferramentas de corte com manutenção adequada e arestas de corte afiadas têm menos probabilidades bloquear e são mais

fáceis de controlar.

- g) **Utilize a ferramenta eléctrica, acessórios, brocas, etc. em conformidade com estas instruções e da forma prevista para este tipo específico de ferramenta, tendo em conta as condições presentes e o trabalho a executar.** A utilização de ferramentas eléctricas para aplicações diferentes daquelas a que se destinam pode levar a situações de perigo.
- h) **Mantenha as pegas e as superfícies de aderência secas, limpas e sem óleo e massa lubrificante.** As pegas e superfícies de aderência escorregadias não permitem o manuseamento e controlo seguros da ferramenta em situações inesperadas.

#### 5) USO E TRATAMENTO DE APARELHOS COM ACUMULADOR

- A) **Apenas deverá carregar em carregadores, acumuladores recomendados pelo fabricante.** Um carregador que é apropriado para um tipo de acumulador, pode causar um incêndio se se for utilizado para carregar outros acumuladores.
- b) **Apenas utilize nas ferramentas eléctricas os acumuladores previstos.** A utilização de outros acumuladores pode levar a lesões e riscos de incêndio.
- c) **Quando o acumulador não estiver em uso, mantenha-o afastado de outros objectos de metal, como por exemplo agramos, moedas, chaves, pregos, parafusos, ou outros pequenos objectos metálicos que possam ligar em ponte os contactos.** Um curto circuito entre os contactos do acumulador pode causar queimaduras ou incêndio.
- d) **Aplicações inadequadas podem provocar fugas do líquido do acumulador. Evite o contacto com este líquido. No caso de um contacto accidental, lave imediatamente com água fresca. Se o líquido entrar em contacto com os olhos, procure um auxílio médico. O líquido que escapa do acumulador pode levar a irritações ou queimaduras da pele.**
- e) **Não utilize um conjunto de baterias ou ferramenta que esteja danificado ou tenha sido modificado.** As baterias danificadas ou modificadas podem exibir um comportamento imprevisto, resultando em incêndio, explosão ou risco de lesão.
- f) **Não exponha um conjunto de baterias ou ferramenta ao fogo ou temperatura excessiva.** A exposição ao fogo ou temperatura superior a 130 °C pode causar explosão.
- g) **Siga todas as instruções de carregamento e não carregue o conjunto das baterias ou ferramenta fora do intervalo de temperatura especificado nas instruções.** O carregamento indevido ou a temperatura fora do intervalo especificado pode danificar a bateria e aumentar o risco de incêndio.

## 6) ASSISTÊNCIA TÉCNICA

- a) A sua ferramenta eléctrica só deve ser reparada por um técnico de assistência qualificado e devem ser apenas utilizadas peças de substituição genuínas. *Mantendo assim a segurança da ferramenta.*
- b) **Nunca faça a manutenção de conjuntos de baterias danificados.** *A manutenção de conjuntos de baterias só deve ser efetuado pelo fabricante ou prestadores de serviço autorizados.*

## PONTOS DE SEGURANÇA PARA O SEU BERBEQUIM

1. **Segure a ferramenta eléctrica agarrando nas superfícies isoladas quando realizar um trabalho em que a ferramenta de corte possa estar em contacto com cablagem oculta.** *O acessório de corte pode entrar em contacto com um fio eléctrico vivo o que por sua vez pode fazer com que as partes metálicas da ferramenta fiquem electrificadas e fazer com que o utilizador desta sofra um choque eléctrico.*
2. **Utilize grampos ou outra forma prática de fixar e apoiar a peça numa plataforma estável.** *Segurar a peça com as mãos ou contra o corpo torna-a instável e pode levar a perda de controlo.*







## AVISOS DE SEGURANÇA PARA A BATERIA











- a) **Não desmonte, abra ou corte as células da bateria.**
- b) **Não submeta a bateria a curto-circuitos. Não armazena as baterias ao acaso numa caixa ou gaveta onde possam provocar um curto-circuito ou submetidas a curto-circuitos por materiais condutores.** Quando não estiver a utilizar a bateria, mantenha-a afastada de outros objectos metálicos, como cliques, moedas, chaves, pregos, parafusos ou outros pequenos objectos de metal, que possam realizar uma ligação de um terminal a outro. Um curto-circuito dos terminais da bateria pode provocar queimaduras ou um incêndio.
- c) **Não exponha a bateria ao calor ou a incêndios. Evite o armazenamento à exposição de luz solar directa.**
- d) **Não exponha a bateria ao choque eléctrico.**
- e) **Em casos de fugas na bateria, não permita que o líquido entre em contacto com a pele ou olhos. Caso entre em contacto, lave a área afectada com quantidades abundantes de água e procure aconselhamento médico.**
- f) **Mantenha a bateria limpa e seca.**
- g) **Limpe os terminais da bateria com um pano**





limpo e seco em caso de sujidade.

- h) **A bateria necessita de ser carregada antes de ser utilizada.** Consulte sempre estas instruções e utilize o procedimento de carga correcto.
- i) **Não mantenha a bateria a carregar quando não for utilizada.**
- j) **Após longos períodos de tempos de armazenamento, pode ser necessário carregar e descarregar a bateria diversas vezes para obter o desempenho máximo.**
- k) **Recarregue apenas com o carregador especificado pela Worx. Não utilize um carregador que não se encontra especificado para a utilização com o equipamento.**
- l) **Não utilize uma bateria que não se encontra concebida para a utilização com o equipamento.**
- m) **Mantenha a bateria fora do alcance das crianças.**
- n) **Preserve as informações originais do produto para futura referência.**
- o) **Retire a bateria do equipamento quando não estiver em utilização.**
- p) **Elimine-a de forma adequada.**
- q) **Não misture pilhas de diferente fabrico, capacidade, tamanho ou tipo num dispositivo.**
- r) **Mantenha a bateria longe de fornos micro-ondas e altas pressões.**

## SÍMBOLOS

	Para reduzir o risco de ferimentos o utilizador deve ler o manual de instruções
	AVISO
	Usar protecção para os ouvidos
	Usar protecção ocular
	As baterias poderão entrar no ciclo hídrico caso sejam descartadas indevidamente, o que pode representar perigo para o ecossistema. Não elimine as baterias usadas como resíduos municipais não separados.
	Não queimar

	Certifique-se de que a pilha é removida antes de substituir os acessórios.
	Usar máscara contra o pó
 <b>Li-Ion</b>	Bateria de íões de lítio Este produto foi marcado com um símbolo relacionado com a "recolha separada" de todos os conjuntos de baterias e o conjunto de bateria. Será reciclada ou desmontada para reduzir o impacto no meio ambiente. Os conjuntos de baterias podem ser perigosos para o meio ambiente e para a saúde humana, uma vez que contêm substâncias perigosas.
	Usar luvas de proteção
	Madeira
	Metal
	Alumínio
	Plástico
	Alta velocidade
	Baixa velocidade
	Incorreto

	Correto
	Bloquear
	Desbloquear
	Os equipamentos eléctricos não devem ser depositados com o lixo doméstico. Se existirem instalações adequadas deve reciclá-los. Consulte a sua autoridade local para tratamento de lixos ou fornecedor para obter aconselhamento sobre reciclagem.

## 2. LISTA DE COMPONENTES

1. **BOTÃO DE BLOQUEIO**
2. **INTERRUPTOR ON/OFF**
3. **FECHE DO CONJUNTO DE BATERIAH \***
4. **CONJUNTO DE BATERIAS \***
5. **ALAVANCA DE CONTROLO DA ACÇÃO EM PÊNDULO**
6. **ADAPTADOR ANTI-POEIRA**
7. **PLACA BASE**
8. **POLIA DE GUIA**
9. **LÂMINA DA SERRA**
10. **PROTECÇÃO CONTRA CONTACTO**
11. **SUPORTE DA LÂMINA SEM NECESSIDADE DE FERRAMENTAS**
12. **LUZ**
13. **INTERRUPTOR DE AJUSTE DA PLACA DE BASE**
14. **TRINCO DE LIBERTAÇÃO DA LÂMINA**

\* Acessórios ilustrados ou descritos não estão totalmente abrangidos no fornecimento.

### 3. DADOS TÉCNICOS

Tipo **WX542 WX542.X (540-559-designação de aparelho mecânico, representativo de Serra tico-tico)**

		<b>WX542 WX542.X**</b>
Voltagem		20V  Máx***
Velocidade sem carga		0-3500/min
Comprimento do curso		26mm
Capacidade de corte	Madeira	120mm
	Aço	10mm
	PVC	50mm
Capacidade de esquadria		±45°
Peso da máquina ( Ferramenta nua)		2.0kg

\*\* X = 1-999, A-Z, M1-M9, são utilizados apenas para clientes diferentes, não há alterações relevantes seguras entre esses modelos.

\*\*\* Tensão medida sem carga. A tensão inicial da bateria atinge o máximo de 20 volts. A tensão nominal é de 18 volts.

### BATERIAS E CARREGADORES SUGERIDOS

<b>Categoria</b>	<b>Modelo</b>	<b>Capacidade</b>
20V Baterias	WA3572	2.5 Ah
	WA3640	2.5 Ah
	WA3014	4.0 Ah
	WA3644	4.0 Ah
20V Carregador	WA3880	2.0 A

Recomendamos que você compre seus acessórios na mesma loja que vendeu a ferramenta. Consulte a embalagem dos acessórios para mais detalhes. O pessoal da loja pode ajudá-lo e oferecer opinião.

### INFORMAÇÃO DE RUÍDO

Pressão de som avaliada  $L_{PA} = 82\text{dB(A)}$

Potência de som avaliada  $L_{WA} = 93\text{dB(A)}$

$K_{PA} \& K_{WA}$  5 dB(A)

Usar protecção para os ouvidos



### INFORMAÇÃO DE VIBRAÇÃO

Os valores totais de vibração são determinados de acordo com a normativa EN 62841:

cortar painéis	Valor da emissão da vibração $a_{hB} = 6.83 \text{ m/s}^2$
	Instabilidade K = 1.5 m/s <sup>2</sup>
cortar chapa metálica	Valor da emissão da vibração $a_{hM} = 6.49 \text{ m/s}^2$
	Instabilidade K = 1.5 m/s <sup>2</sup>

O valor total de vibração declarado e o valor de emissão de ruído declarado foram medidos de acordo com um método de teste normalizado e poderão ser utilizados para comparar ferramentas entre si.

O valor total de vibração declarado e o valor de emissão de ruído declarado também poderão ser utilizados numa avaliação preliminar da exposição.

**AVISO:** a vibração e as emissões de ruído durante o uso efetivo da ferramenta elétrica podem diferir do valor declarado, em função das formas como a ferramenta é utilizada, especialmente no que se refere ao tipo de peça de trabalho que é processada em função dos seguintes exemplos e de outras variações sobre como a ferramenta é utilizada:

O modo como a ferramenta é utilizada, os materiais a cortar ou perfurar.

A ferramenta estar em boas condições e bem conservada.

A utilização do acessório correcto para a ferramenta e a garantia de que está afiado e em boas condições.

A tensão de aderência nas pegas e se são utilizados acessórios anti-vibração e ruído.

Se a ferramenta é utilizada para o objectivo para a qual foi concebida e segundo as instruções.

**Esta ferramenta pode causar síndrome de vibração mão-braço, se não for adequadamente utilizada.**

**AVISO:** Para ser preciso, uma estimativa do nível de exposição nas condições actuais de utilização deve ter em conta todas as partes do ciclo de operação, como os tempos em que

**Serra de recorte sem fio e sem escovas 20V**

**PT**

a ferramenta está desligada e quando está em funcionamento, mas inactiva, ou seja, não realizando o seu trabalho. Isto poderá reduzir significativamente o nível de exposição durante o período total de trabalho.

Ajudar a minimizar a sua vibração e risco de exposição ao ruído.

Utilize SEMPRE formões, brocas e lâminas afiadas. Mantenha esta ferramenta de acordo com as instruções e bem lubrificada (quando aplicável). Se a ferramenta tiver de ser utilizada regularmente, invista em acessórios anti-vibração e anti-ruído. Planeie o seu horário de trabalho de forma a distribuir a utilização de ferramentas de alta vibração ao longo de vários dias.

## 4. FUNCIONAMENTO

 **NOTA:** Antes de utilizar a ferramenta, leia atentamente o livro de instruções

### Utilização conforme as disposições

O aparelho é destinado para realizar sobre uma base firme, cortes e recortes em madeira, plástico, metal, placas de cerâmica e borracha. Ele é apropriado para cortes rectos e curvados. Observar as recomendações da lâmina de serra.

Remoção do adaptador de vácuo <b>NOTA:</b> Mantenha pressionada a projecção na parte inferior do adaptador de vácuo antes de o extrair da máquina.	Ver Fig. B4
<b>FUNCIONAMENTO</b>	
Função pendular	Ver Fig. C
Interruptor de segurança on/off <b>NOTA:</b> Por motivos de segurança, não é possível travar o interruptor de ligar / desligar do aparelho. Este deve ser constantemente premido durante o funcionamento. Aumentar ou reduzir a pressão no interruptor Ligar/Desligar permite o controlo contínuo do índice de tempos da máquina ligada.	Ver Fig. D
Corte reto e corte curvo	Ver Fig. E1, E2
Corte em bisel <b>NOTA:</b> retire o adaptador de vácuo antes de ajustar a placa base. <b>NOTA:</b> rode a placa base para a posição desejada de acordo com a escala Certifique-se de que a lâmina está encaixada entre a roda de posicionamento da lâmina.	Ver Fig. F1-F3, G
Corte de rebarba	Ver Fig. H1, H2

## MONTAGEM E FUNCIONAMENTO

AÇÃO	FIGURA
<b>ANTES DO FUNCIONAMENTO</b>	
Remover o conjunto de pilhas	Ver Fig. A1
Carregamento da bateria	Ver Fig. A2
Instalar o conjunto de pilhas	Ver Fig. A3
<b>MONTAGEM</b>	
Instalação da lâmina <b>NOTA:</b> certifique-se de que a lâmina é instalada corretamente. A linha preta na lâmina tem de ser inserida totalmente no suporte da lâmina sem ferramentas.	Ver Fig. B1
Remoção da lâmina I <b>NOTA:</b> segure a lâmina com uma mão ao remover a lâmina.	Ver Fig. B2
Instalação do adaptador de vácuo	Ver Fig. B3

## 5. CONSELHOS DE TRABALHO PARA A SUA SERRA PENDULAR

Se a sua ferramenta elétrica aquecer demasiado, execute a sua serra pendular sem carga durante 2-3 minutos para arrefecer o motor. Evite utilizações prolongadas a velocidades muito baixas.

Utilize sempre uma lâmina adequada ao material e à espessura do material a ser cortado. Para curvas apertadas, o melhor é utilizar uma lâmina de serra estreita. Quando serrar metal ou materiais similares, aplicar refrigerante/lubrificante ao longo da linha de corte.

Assegure-se sempre de que a peça de trabalho está bem fixa ou presa para impedir o movimento. Qualquer movimento do material poderá afectar a quali-



dade de corte. A lâmina corta inclinada para cima e pode lascar a superfície mais elevada. Assegure-se de que a superfície mais elevada é numa superfície não visível quando terminar o seu trabalho. Para um melhor controlo, comece o corte a baixa velocidade e depois aumente para a velocidade correcta.

Para evitar um mau funcionamento, não tente cortar painéis de gesso de baixo ou de cima.

O rolamento guia deve ser verificado ocasionalmente e lubrificado com uma gota de óleo. Se este estiver muito desgastado, deve substituí-lo.

## 6. MANUTENÇÃO

Remova o conjunto de pilhas da ferramenta antes de realizar qualquer ajuste, reparação ou manutenção.

A ferramenta elétrica não tem peças reparáveis pelo utilizador. Nunca utilize água ou produtos químicos para limpar a sua ferramenta. Limpe-a com um pano macio. Guarde sempre a sua ferramenta num local seco. Mantenha as ranhuras de ventilação do motor devidamente limpas. Mantenha todos os controlos de trabalho sem poeira.

### PARA FERRAMENTAS ELÉTRICAS

A amplitude térmica ambiente para utilização e armazenamento da ferramenta e da bateria é 0–45 °C.

A amplitude térmica ambiente recomendada para o Sistema de carregamento durante o carregamento é 0–40 °C.

## 7. RESOLUÇÃO DE PROBLEMAS

Sintoma	Causa provável	Solução
A ferramenta pára durante o funcionamento.	Sobrecarga. Temperatura da bateria demasiado elevada.	Alivie imediatamente a carga sobre a máquina e deixe que a mesma arrefeça durante aproximadamente 30 segundos na velocidade sem carga mais elevada.
	Carga fraca da bateria.	Carregue a bateria.

## 8. PROTECÇÃO AMBIENTAL

 Os equipamentos eléctricos não devem ser depositados com o lixo doméstico. Se existirem instalações adequadas deve reciclá-los. Consulte a sua autoridade local para tratamento de lixos ou fornecedor para obter aconselhamento sobre reciclagem.

## 9. DECLARAÇÃO DE CONFORMIDADE

Nós,  
Positec Germany GmbH  
Postfach 32 02 16, 50796 Cologne, Germany

Em nome da Positec, declara que o produto  
Descrição **Serra de recorte sem fio e sem escovas 20V**

Tipo **WX542 WX542.X (540-559 - designação de aparelho mecânico, representativo de Serra tico-tico)**

Função **Serração vários materiais**

Cumpe as seguintes Directivas,  
**2006/42/EC,**  
**2014/30/EU,**  
**2011/65/EU&(EU)2015/863**

Em conformidade com as seguintes Normas  
**EN 62841-1, EN 62841-2-11, EN IEC 55014-1, EN IEC 55014-2, EN IEC 63000**

Pessoa autorizada a compilar o ficheiro técnico,  
**Nome Marcel Filz**  
**Endereço Positec Germany GmbH**  
**Postfach 32 02 16, 50796 Cologne, Germany**



2021/06/30  
Allen Ding  
Engenheiro-chefe adjunto, Teste e Certificação  
Positec Technology (China) Co., Ltd  
18, Dongwang Road, Suzhou Industrial  
Park, Jiangsu 215123, P. R. China

# INHOUDSOPGAVE

1. PRODUCTVEILIGHEID
2. ONDERDELENLIJST
3. TECHNISCHE GEGEVENS
4. BEDIENINGSINSTRUCTIES
5. TIPS VOOR WERKEN MET UW DECOUPEERZAAG
6. ONDERHOUD
7. PROBLEMEN OPLOSSEN
8. BESCHERMING VAN HET MILIEU
9. CONFORMITEITVERKLARING

## 1. PRODUCTVEILIGHEID

### ALGEMENE VEILIGHEIDSWAARSCHUWINGEN VOOR VERMOGENSMACHINE

 **WAARSCHUWING:** Lees alle veiligheidswaarschuwingen, instructies, illustraties en specificaties die bij dit elektrisch gereedschap werden meegeleverd. *Het niet opvolgen van alle onderstaande voorschriften kan tot een elektrische schok, brand en/of ernstig persoonlijk letsel leiden.*

**Bewaar alle waarschuwingen en instructies voor latere naslag.**

*De term "(elektrisch) gereedschap" in de waarschuwingen hieronder, verwijst naar uw op netspanning werkende gereedschap (met stroomdraad) of uw accugereedschap (draadloos).*

#### 1) WERKGEBIED

- a) Houd uw werkgebied schoon en zorg ervoor dat deze goed verlicht is.** *In rommelige en slecht verlichte werkgebieden gebeuren sneller ongelukken.*
- b) Gebruik elektrisch gereedschap niet in explosieve atmosferen, zoals in de nabijheid van ontvlambare vloeistoffen, gassen of stof.** *Elektrisch gereedschap veroorzaakt vonken die de stof of de gassen kunnen doen ontvlammen.*
- c) Houd kinderen en omstanders uit de buurt terwijl u met elektrisch gereedschap werkt.** *Afleidingen kunnen ervoor zorgen dat u de controle over het gereedschap verliest.*

#### 2) ELEKTRISCHE VEILIGHEID

- a) De stekker van het elektrisch gereedschap moet passen in het stopcontact. Pas de stekker op geen enkele manier aan om te zorgen dat hij wel past. Gebruik geen adapterstekkers terwijl**

**u geaard elektrisch gereedschap gebruikt.** *Onaangepaste stekkers die in het stopcontact passen, verminderen de kans op een elektrische schok.*

- b) Vermijd lichamelijk contact met geaarde of gegronde oppervlakken, zoals buizen, radiatoren, fornuizen en koelkasten.** *Als uw lichaam geaard of geground is, is er een grotere kans op een elektrische schok.*
- c) Stel uw elektrische gereedschap niet bloot aan regen of natte omstandigheden.** *Water dat elektrisch gereedschap kan binnendringen, vergroot de kans op een elektrische schok.*
- d) Gebruik de stroomdraad niet op een andere manier dan waarvoor deze gemaakt is. Trek niet aan de stroomdraad, ook niet om de stekker uit het stopcontact te krijgen en draag het gereedschap niet door het aan de stroomdraad vast te houden. Houd de stroomdraad uit de buurt van hitte, olie, scherpe hoeken en bewegende onderdelen.** *Beschadigde of verwarde stroomdraden vergroten de kans op een elektrische schok.*
- e) Wanneer u het elektrische gereedschap buitenshuis gebruikt, dient u te zorgen voor een verlengsnoer dat geschikt is voor gebruik buitenshuis.** *Het gebruik van een verlengsnoer dat geschikt is voor gebruik buitenshuis, vermindert de kans op een elektrische schok.*
- f) Moet een krachtmachine in een vochtige locatie worden gebruikt, gebruik dan een aardlekschakelaar (ALS).** *Een ALS vermindert het gevaar op elektrische schokken.*

#### 3) PERSOONLIJKE VEILIGHEID

- a) Blijf alert, kijk waar u mee bezig bent en gebruik uw gezonde verstand wanneer u met elektrisch gereedschap werkt. Gebruik geen elektrisch gereedschap wanneer u moe bent of onder de invloed van drugs, alcohol of medicijnen.** *Een moment van onoplettendheid bij het gebruik van elektrisch gereedschap kan leiden tot ernstig persoonlijk letsel.*
- b) Gebruik een veiligheidsuitrusting. Draag altijd oogbescherming.** *Een veiligheidsuitrusting, zoals een stofmasker, schoenen met antislipzolen, een veiligheidshelm, of oorbescherming die onder de juiste omstandigheden gebruikt wordt, vermindert de kans op persoonlijk letsel.*
- c) Pas op dat het apparaat niet onbedoeld wordt gestart. Zorg ervoor dat de schakelaar uit staat voordat u de voeding en/of batterij aansluit, en als u de machine oppakt en draagt.** *Gereedschap dragen terwijl u uw vinger op de schakelaar houdt, of de stekker in het stopcontact steken terwijl het gereedschap ingeschakeld staat, is vragen om ongelukken.*
- d) Verwijder inbussleutels of moersleutels voordat u het gereedschap inschakelt.** *Een sleutel*

die nog in of op een draaiend onderdeel van het elektrische gereedschap zit, kan leiden tot ernstig persoonlijk letsel.

- e) **Werk niet boven uw macht. Zorg er altijd voor dat u stevig staat en goed in balans bent.** Hierdoor heft u betere controle over het gereedschap in onverwachte situaties.
  - f) **Draag geschikte kleding. Draag geen loszittende kleding of sieraden. Houd uw haar en kleding uit de buurt van bewegende onderdelen.** Loszittende kleding, sieraden of lang haar kan vast komen te zitten in bewegende onderdelen.
  - g) **Wanneer er apparaten worden bijgeleverd voor stofafzuiging en -opvang, zorg er dan voor dat deze aangesloten zijn en op de juiste manier gebruikt worden.** Het gebruik van deze apparaten vermindert de gevaren die door stof kunnen ontstaan.
  - h) **Als u gereedschap veelvuldig gebruikt, dan kan dit leiden tot het negeren van de veiligheidsprincipes, probeer dit te vermijden.** Een achteloze actie kan binnen een fractie van een seconde leiden tot ernstig letsel.
- 4) **GEBRUIK EN ONDERHOUD VAN ELEKTRISCH GEREEDSCHAP**
- a) **Forceer het gereedschap niet. Gebruik gereedschap dat voor de toepassing geschikt is.** Het gebruik van geschikt gereedschap levert beter werk af en werkt veiliger als het gebruikt wordt op de snelheid waar het voor ontworpen is.
  - b) **Gebruik het gereedschap niet wanneer de aan/uitschakelaar niet functioneert.** Gereedschap dat niet kan worden bediend met behulp van de schakelaar is gevaarlijk en dient te worden gerepareerd.
  - c) **Haal de stekker uit het stopcontact en/of verwijder de accu, indien deze kan worden verwijderd, uit het gereedschap voordat u instellingen verandert, toebehoren vervangt of de machine opbergt.** Deze preventieve veiligheidsmaatregelen verminderen de kans op het ongewild inschakelen van het gereedschap.
  - d) **Berg gereedschap dat niet gebruikt wordt buiten het bereik van kinderen op en laat personen die niet bekend zijn met het gereedschap of met deze veiligheidsinstructies het gereedschap niet bedienen.** Elektrisch gereedschap kan in de handen van ongetrainde gebruikers gevaarlijk zijn.
  - e) **Onderhouden van het gereedschap en accessoires. Controleer of bewegende onderdelen nog goed uitgelijnd staan, of ze niet ergens vastzitten en controleer op elke andere omstandigheid die ervoor kan zorgen dat het gereedschap niet goed functioneert. Wanneer het gereedschap beschadigd is, dient u het te**

repareren voordat u het in gebruik neemt. Veel ongelukken worden veroorzaakt door slecht onderhouden elektrisch gereedschap.

- f) **Houd snijend gereedschap schoon en scherp.** Goed onderhouden snijend gereedschap met scherpe zaagbladen/messen zal minder snel vastlopen en is makkelijker te bedienen.
  - g) **Gebruik het gereedschap, de accessoires, de bitjes, enz. in overeenstemming met deze instructies en op de manier zoals bedoeld voor het specifieke type elektrisch gereedschap, rekening houdend met de werkomstandigheden en het uit te voeren werk.** Het gereedschap gebruiken voor andere doeleinden dan waar deze voor ontworpen is, kan gevaarlijke situaties opleveren.  
*Glibberige handgrepen en grijpoppervlakken laten geen veilige hantering toe, en zorgen ervoor dat u geen controle hebt over het gereedschap in onverwachte omstandigheden.*
- 5) **GEBRUIK EN ONDERHOUD VAN ACCUGEREEDSCHAP**
- a) **Laad het accupack alleen op met de door de fabrikant aangegeven oplader.** Een oplader die geschikt is voor het ene type accupack, kan brand veroorzaken wanneer die gebruikt wordt voor een ander type accupack.
  - b) **Gebruik het gereedschap uitsluitend met het aangegeven accupack.** Door het gebruik van andere accupacks ontstaat de kans op letsel of brand.
  - c) **Wanneer het accupack niet gebruikt wordt, dient u het uit de buurt te houden van metalen voorwerpen, zoals paperclips, munten, sleutels, spijkers, schroeven of andere kleine metalen voorwerpen die een verbinding kunnen maken tussen de contactpunten van de terminal.** Het kortsluiten van de accuterminals kan zorgen voor brandwonden of brand.
  - d) **Onder extreme omstandigheden kan er vloeistof uit de accu lopen; raak deze vloeistof niet aan. Wanneer u toch onverhoopt met de vloeistof in aanraking komt, dient u dit onmiddellijk af te spoelen met water. Wanneer de vloeistof in de ogen komt, dient u zo snel mogelijk een arts te raadplegen.** Vloeistof die afkomstig is uit de accu kan irritatie of brandwonden veroorzaken.
  - e) **Gebruik geen accu of gereedschap dat beschadigd of aangepast is.** Beschadigde of aangepaste accu's kunnen onvoorspelbaar reageren, wat kan leiden tot brand, explosie of het veroorzaken van letsel.
  - f) **Stel een accu of gereedschap niet bloot aan vuur of extreme temperatuur.** Blootstelling aan brand of een temperatuur boven 130 °C kan explosie veroorzaken.
  - g) **Volg alle instructies en laad de accu**

of het gereedschap niet op buiten het temperatuurbereik dat vermeld is in de handleiding. Onjuist opladen of opladen bij temperaturen buiten het aangegeven bereik kan de accu beschadigen en het risico op brand vergroten.

**6) SERVICE**

- a) Laat uw elektrisch gereedschap repareren door een bevoegde reparateur die alleen originele reserveonderdelen gebruikt. Zo bent u er zeker van dat uw gereedschap veilig blijft.
- b) Repareer nooit beschadigde accu's. Reparatie van accu's mag alleen worden uitgevoerd door de fabrikant of geautoriseerde onderhoudstechnici.

## AANVULLENDE VEILIGHEIDSPUNTEN VOOR UW DECOUPEERZAAG

- 1. Houd het gereedschap vast bij de geïsoleerde handvatten als u een actie onderneemt waarbij het priemende gereedschap in contact kan komen met verborgen kabels. Contact met een draad die onder stroom staat, zorgt ervoor dat de metalen delen van de machine ook onder stroom komen te staan, waardoor u een elektrische schok kunt krijgen.
- 2. Gebruik de klemmen of bevestig op een andere praktische manier het werkstuk op een stabiele ondergrond. Als u het werkstuk handmatig vasthoudt of tegen uw lichaam houdt, is het instabiel en kunt u de controle erover verliezen.

## VEILIGHEIDSINSTRUCTIES VOOR HET ACCUPACK

- a) Batterijcellen en accupacks mogen niet gedemonteerd, geopend of vernietigd worden.
- b) Sluit accupacks niet kort. Bewaar accupacks niet willekeurig in een doos of lade waar ze elkaar kunnen kortsluiten of door geleidende voorwerpen kortgesloten kunnen worden. Houd het accupack op een afstand van andere metalen voorwerpen als paperclips, muntstukken, sleutels, nagels, schroeven en andere kleine metalen voorwerpen die de contacten van de accupack kunnen verbinden. Kortgesloten contacten van accupacks kunnen brandwonden of brand veroorzaken.
- c) Stel accupacks niet bloot aan warmte of vuur. Vermijd opslag in direct zonlicht.
- d) Stel accupacks niet bloot aan mechanische schokken.

- e) Als een accu lekt dient men voorzichtig te zijn dat de vloeistof niet in contact komt met de huid of de ogen. Als dat toch gebeurt spoelt men de huid onder stromend water en raadpleegt men een arts.
- f) Houd batterijcellen en accupacks schoon en droog.
- g) Veeg de aansluitingen van het accupack schoon met een droge doek als ze vuil zijn geworden.
- h) Accupacks moeten voor gebruik worden opgeladen. Lees de gebruiksaanwijzing voor de juiste laadinstructies.
- i) Laat accupacks niet langdurig opladen als ze niet worden gebruikt.
- j) Na een lange opslagperiode kan het nodig zijn het accupack enkele keren op te laden en te ontladen voor een optimale prestatie.
- k) Laad alleen op met een lader met de technische gegevens van Worx. Gebruik geen andere lader dan de lader die specifiek voor dat doel met de apparatuur is meegeleverd.
- l) Gebruikt geen accupack dat niet bedoeld is voor gebruik met deze apparatuur.
- m) Houd accupacks buiten het bereik van kinderen.
- n) Bewaar de oorspronkelijke instructies van het product voor latere gebruik.
- o) Verwijder het batterijpakket uit de apparatuur als het niet in gebruik is.
- p) Volg de juiste procedure voor afvalverwijdering na afdanken van dit apparaat .
- q) Gebruik geen cellen van verschillende fabrikanten, capaciteit, afmetingen of typen binnen een apparaat.
- r) Houd de accu uit de buurt van microgolven en hoge druk.

## SYMBOLLEN

	Om het risico op letsels te beperken, moet u de gebruikershandleiding lezen
	WAARSCHUWING
	Draag oorbescherming
	Draag oogbescherming

	Accu's kunnen in de waterkringloop terecht komen als ze op onjuiste wijze worden weggegooid, wat gevaarlijk kan zijn voor het ecosysteem. Gooi afgedankte accu's niet weg bij het ongesorteerde huishoudelijke afval.
	Niet verbranden
	Zorg ervoor dat de batterij voorafgaand aan het verwisselen van de accessoires wordt verwijderd.
	Draag een stofmasker
	Li-Ion-accu Dit product is uitgerust met een symbool dat 'gescheiden inzameling' aanduidt voor alle accu's. Ze worden dan gerecycled of gedemonteerd om de impact op het milieu te verminderen. Accu's kunnen gevaarlijk zijn voor het milieu en de menselijke gezondheid, omdat ze gevaarlijke stoffen bevatten.
	Draag beschermende handschoenen
	Hout
	Metaal
	Aluminium
	Plastic
	Hoge snelheid

	Lage snelheid
	Onjuist
	Goed
	Vergrendelen
	Ontgrendelen
	Afgedankte elektrische producten mogen niet bij het normale huisafval terecht komen. Breng deze producten waar mogelijk naar een recyclecentrum bij u in de buurt. Vraag de verkoper of de gemeente informatie en advies over het recyclen van elektrische apparatuur.

## 2. ONDERDELENLIJST

1. VERGRENDKNOOP
2. AAN/UIT-SCHAKELAAR
3. ONTGRENDKNOOP ACCUPACK \*
4. ACCUPACK \*
5. SLINGER ACTIECONTROLEHANDVAT
6. STOFADAPTER
7. VOETPLAAT
8. BLADGELEIDER
9. ZAAGBLAD
10. BESCHERMING TEGEN AANRAKEN
11. GEREEDSCHAPSVRIJE BLADHOUDER
12. LEDLAMPJE
13. BASISPLAAT INSTELLINGSSCHAKELAAR
14. BLAD ONTGRENDLING

\*Niet alle afgebeelde of beschreven toebehoren

worden standaard meegeleverd.

### 3. TECHNISCHE GEGEVENS

Type **WX542 WX542.X (540-559-aanduiding van machinerie, kenmerkend voor Decoupeerzaag)**

		<b>WX542 WX542.X**</b>
Spanning		20V  Max***
Toerental onbelast		0-3500/min
Slaglengte		26mm
Zaagcapaciteit	Hout	120mm
	Staal	10mm
	PVC	50mm
Zaaghoek bereik		±45°
Gewicht machine (Kaal gereedschap)		2.0kg

\*\* X = 1-999, A-Z, M1-M9 zijn alleen voor verschillende klanten, er zijn geen veiligheidsgerelateerde wijzigingen tussen deze modellen.

\*\*\* Spanning gemeten zonder belasting.

Beginspanning batterij bereikt maximum 20 volt.

Nominale spanning is 18 volt.

### JAVASOLT AKKUMULÁTOROK ÉS TÖLTŐK

<b>Categorie</b>	<b>Modellen</b>	<b>Hoedanigheid</b>
20V Accupack	WA3572	2.5 Ah
	WA3640	2.5 Ah
	WA3014	4.0 Ah
	WA3644	4.0 Ah
20V Lader	WA3880	2.0 A

We raden u aan om accessoires te kopen in de winkel waar het gereedschap wordt verkocht. Zie het accessoirepakket voor meer informatie. Winkelpersoneel kan u helpen en adviseren.

### GELUIDSPRODUCTIE

A-gewogen geluidsdruk	$L_{PA} = 82dB(A)$
A-gewogen geluidsvermogen	$L_{WA} = 93dB(A)$
$K_{PA} & K_{WA}$	5 dB(A)

**Drag oorbescherming.**



### TRILLINGSGEVENS

Totale trillingswaarden (som triax vector) bepaald volgens EN 62841:

Zagen van board	Trillingswaarde $a_{h,B} = 6.83 \text{ m/s}^2$
	Onzekerheid $K = 1.5 \text{ m/s}^2$
Zagen van metaal	Trillingswaarde $a_{h,M} = 6.49 \text{ m/s}^2$
	Onzekerheid $K = 1.5 \text{ m/s}^2$

De totale waarde van trillingen en geluidsemissie werden gemeten volgens een standaard testmethode en kunnen worden gebruikt om gereedschappen te vergelijken. De totale waarde van trillingen en geluidsemissie kunnen ook voor een voorlopige beoordeling van de blootstelling worden gebruikt.

**WAARSCHUWING:** Trillingen en geluidsemissie die tijdens het gebruik van het gereedschap optreden, kunnen verschillen van de opgegeven waarde, dit is afhankelijk van de manier waarop het gereedschap wordt gebruikt, met name van het werkstuk dat wordt bewerkt, afhankelijk van de volgende voorbeelden en andere variaties in de manier waarop het gereedschap wordt gebruikt: Hoe de machine gebruikt wordt en hoe het materiaal gesneden of geboord wordt. De conditie en de onderhoudstoestand van de machine. Gebruik van de juiste toebehoren. Zorg ervoor dat ze scherp zijn en in goede conditie. Hoe stevig de handgreep wordt vastgehouden en of er anti-trilling en -geluidsaccessoires worden gebruikt. De machine moet gebruik worden zoals door de ontwerper bedoeld is en in overeenstemming met deze instructies.

**Deze machine kan een trillingsyndroom in hand en arm veroorzaken als hij niet op de juiste wijze gehanteerd wordt.**

**WAARSCHUWING:** Voor de nauwkeurigheid moet bij een schatting van het blootstellingsniveau in de feitelijke gebruiksomstandigheden rekening worden

# 20V draadloze borstel-loze decoupeerzaag

NL

gehouden met alle delen van de bewerking, zoals het moment dat de machine wordt uitgeschakeld en de tijden waarop de machine loopt zonder daadwerkelijk gebruikt te worden. Dit kan het blootstellingsniveau over de totale werkperiode aanzienlijk verminderen.

Het risico op blootstelling aan trillingen en geluid verminderen.

Gebruik ALTIJD scherpe beitels, boren en zaagbladen.

Onderhoud de machine volgens deze instructies en houd hem goed gesmeerd (voor zover van toepassing).

Als het gereedschap regelmatig wordt gebruikt, investeer dan in anti-trilling en -geluidsaccessoires. Plan de werkzaamheden zodat de taken met veel trillingen over een aantal dagen verspreid worden.

## 4. BEDIENINGSINSTRUCTIES

 **OPMERKING:** Lees het instructieboekje aandachtig voor gebruik van het gereedschap.

### Gebruik volgens bestemming

Het gereedschap is bestemd voor het met vaste steun schulpen en het zagen van uitsparingen in hout, kunststof, metaal, keramiekplaten en rubber. Het gereedschap is geschikt voor recht en bochtig zagen. De adviezen voor zaagbladen moeten in acht worden genomen.

## ASSEMBLAGE EN BEDIENING

ACTIE	FIGUUR
<b>VOOR GEBRUIK</b>	
De accu verwijderen	Zie Fig. A1
De batterij opladen	Zie Fig. A2
De accu installeren	Zie Fig. A3
<b>MONTAGE</b>	
Installatie zaagblad <b>OPMERKING:</b> Zorg ervoor dat het blad op zijn plaats zit. De zwarte lijn op het blad moet geheel in de gereedschapsloze bladhouder gestoken zijn.	Zie Fig. B1

Verwijderen van zaagblad <b>OPMERKING:</b> Houd het blad met één hand vast als u het verwijderd.	Zie Fig. B2
De vacuümadapter installeren	Zie Fig. B3
Vacuüm adapter verwijderen <b>OPMERKING:</b> Druk en houd de projectie op de bodem van de vacuüm adapter voor u het uit de machine verwijderd.	Zie Fig. B4
<b>BEDIENING</b>	BEDIENING
Via een pendel	Zie Fig. C
Veiligheidsschakelaar <b>OPMERKING:</b> Om veiligheidsredenen kan de aan/uitschakelaar van de machine niet worden vergrendeld, maar moet tijdens het gebruik voortdurend ingedrukt blijven. Door de druk op de On/ Off-knop te vergroten of te verminderen kunt u traploos het toerental regelen.	Zie Fig. D
Rechte snede en gebogen snede	Zie Fig. E1, E2
Schuine snede <b>OPMERKING:</b> Verwijder de vacuümadapter voordat u de basisplaat afstelt. <b>OPMERKING:</b> Draai de basisplaat naar de gewenste positie volgens de schaal . Zorg ervoor dat het blad bevestigd is in het blad positionerings wiel .	Zie Fig. F1-F3, G
Invalsnode	Zie Fig. H1, H2

55

## 5. TIPS VOOR WERKEN MET UW DECOUPEERZAAG

Laat uw decoupeerzaag 2-3 minuten onbelast draaien om de motor te koelen als uw gereedschap te heet wordt. Vermijd langdurig gebruik bij zeer lage snelheden. Gebruik een zaagblad dat geschikt is voor het materiaal dat en de materiaaldikte die gezaagd moet worden. Voor scherpe bochten kunt u het best een smal zaagblad gebruiken. Als u metaal of dergelijke metalen zaagt, gebruik dan koelmiddel/ glijmiddel langs de zaagsnede.

Zorg ervoor dat het werkstuk stevig gemonteerd of vastgeklemd is zodat het niet kan bewegen. Elke beweging van het materiaal kan de kwaliteit van de snede beïnvloeden. Het zaagblad zaagt met een opwaartse beweging en kan het bovenste oppervlak van de randen van het werkobject versplinteren bij het zagen. Zorg ervoor dat het bovenste oppervlak niet zichtbaar is als u klaar bent. Gebruik, voor makkelijkere controle, lage snelheden om het zagen te starten, en verhoog dan naar de juiste snelheid.

Om storingen bij het gebruik te vermijden, zaagt u gipsplaat niet van onderen of boven uw hoofd. De geleideroller moet geregeld gecontroleerd worden op slijtage en met een drupje olie gesmeerd worden. Is hij vesleten, dan moet hij vervangen worden.

## 6. ONDERHOUD

Verwijder het accu uit het gereedschap voordat u aanpassingen of onderhoudswerkzaamheden uitvoert.

Dit gereedschap bevat geen onderdelen die door de gebruiker dienen te worden onderhouden. Gebruik nooit water of chemische reinigingsmiddelen voor het schoonmaken van uw elektrische gereedschap. Veeg schoon met een droge doek. Bewaar uw elektrische gereedschap altijd op een droge plaats. Houd de ventilatiegroeuen van de motor schoon. Houd alle bedieningselementen vrij van stof.

### VOOR GEREEDSCHAP MET ACCU'S

De omgevingstemperatuur voor het gebruik en de opslag van het gereedschap ligt tussen 0 °C-45 °C. De aanbevolen omgevingstemperatuur voor het oplaadsysteem tijdens het opladen ligt tussen 0 °C-40 °C.

## 7. PROBLEMEN OPLOSSEN

Symptoom	Mogelijke oorzaken	Mogelijke Oplossing
De machine stopt plotseling tijdens het gebruik.	Overbelasting. Batterijtemperatuur te hoog.	Verminder direct de belasting op de machine, laat hem 30 seconden afkoelen op de hoogste onbelaste snelheid
	Batterij bijna leeg.	Vervang het batterijpakket.

## 8. BESCHERMING VAN HET MILIEU



Afgedankte elektrische producten mogen niet bij het normale huisafval terechtkomen.

Breng deze producten waar mogelijk naar een recyclecentrum bij u in de buurt. Vraag de verkoper of de gemeente informatie en advies over het recyclen van elektrische apparatuur.

## 9. CONFORMITEITVERKLARING

Wij,  
Positec Germany GmbH  
Postfach 32 02 16, 50796 Cologne, Germany

Namens Positec verklaar ik dat het product  
Beschrijving **20V draadloze borstelloze decoupeerzaag**

Type **WX542 WX542.X (540-559 - aanduiding van machinerie, kenmerkend voor Decoupeerzaag)**

Functie **Zagen verschillende materialen**

Voldoet aan de volgende richtlijnen,  
**2006/42/EC,**  
**2014/30/EU,**  
**2011/65/EU&(EU)2015/863**

Normen voldoen aan,  
**EN 62841-1, EN 62841-2-11, EN IEC 55014-1, EN IEC 55014-2, EN IEC 63000**

De persoon die bevoegd is om het technische bestand te compileren,

**Naam Marcel Filz**

**Adres Positec Germany GmbH**

**Postfach 32 02 16, 50796 Cologne, Germany**



2021/06/30  
Allen Ding  
Plaatsvervangend Chief Ingenieur, Testen en Certificering  
Positec Technology (China) Co., Ltd  
18, Dongwang Road, Suzhou Industrial Park, Jiangsu 215123, P. R. China

**20V draadloze borstel-  
loze decoupeerzaag**

**NL**



# INDHOLDSFORTEGNELSE

1. PRODUKTSIKKERHED
2. AGGREGATELEMENTER
3. TEKNISKE DATA
4. BETJENINGSVEJLEDNING
5. BRUGSTIPS TIL DIN STIKSAV
6. VEDLIGEHOLDELSE
7. FEJLFINDING
8. MILJØBESKYTTELSE
9. KONFORMITETSERKLÆRING

## 1. PRODUKTSIKKERHED GENERELLE SIKKERHEDSINSTRUKSER FOR EL-VÆRKTØJ

 **ADVARSEL:** Læs alle sikkerhedsadvarsler, instruktioner, illustrationer og specifikationer, som følger med el-værktøjet. I tilfælde af manglende overholdelse af anvisningerne nedenfor er der risiko for elektrisk stød, brand og/eller alvorlige personskader.

**Gem alle advarsler og instruktioner til senere brug.** Begrebet "el-værktøj" i advarslerne refererer til el-værktøj, der kører på lysnettet, (med netkabel) samt akku-værktøj (uden netkabel).

### 1) SIKKERHED PÅ ARBEJDSPLADSEN

- Sørg for, at arbejdsområdet er rent og ryddeligt.** Uorden eller uoplyste arbejdsområder øger faren for uheld.
- Brug ikke el-værktøjet i eksplosionstruede omgivelser, hvor der er brændbare væsker, gasser eller støv.** El-værktøj kan slå gnister, der kan antænde støv eller dampe.
- Sørg for, at andre personer og ikke mindst børn holdes væk fra arbejdsområdet, når el-værktøjet er i brug.** Hvis man distraheres, kan man miste kontrollen over el-værktøjet.

### 2) ELEKTRISK SIKKERHED

- El-værktøjets stik skal passe til kontakten.** Stikket må under ingen omstændigheder ændres. Brug ikke adapterstik sammen med jordforbundet el-værktøj. Uændrede stik, der passer til kontakterne, nedsætter risikoen for elektrisk stød.
- Undgå kropskontakt med jordforbundne overflader som f.eks. rør, radiatorer, komfurer og køleskabe.** Hvis din krop er jordforbundet, øges risikoen for elektrisk stød.

- El-værktøjet må ikke udsættes for regn eller fugt.** Indtrængning af vand i et el-værktøj øger risikoen for elektrisk stød.
- Brug ikke ledningen til formål, den ikke er beregnet til.** Du må aldrig bære el-værktøjet i ledningen, hænge el-værktøjet op i ledningen eller rykke i ledningen for at trække stikket ud af kontakten. Beskyt ledningen mod varme, olie, skarpe kanter eller maskindele, der er i bevægelse. Beskadigede eller indviklede ledninger øger risikoen for elektrisk stød.
- Hvis el-værktøjet benyttes i det fri, må der kun benyttes en forlængerledning, der er egnet til udendørs brug.** Brug af forlængerledning til udendørs brug nedsætter risikoen for elektrisk stød.
- Hvis det ikke kan undgås at bruge el-værktøjet i fugtige omgivelser, skal der bruges et HFI-relæ.** Brug af et HFI-relæ reducerer risikoen for at få elektrisk stød.

### 3) PERSONLIG SIKKERHED

- Det er vigtigt at være opmærksom, se, hvad man laver, og bruge el-værktøjet fornuftigt.** Brug ikke noget el-værktøj, hvis du er træt, har nydt alkohol eller er påvirket af medikamenter eller euforiserende stoffer. Få sekunders uopmærksomhed ved brug af el-værktøjet kan føre til alvorlige personskader.
- Brug beskyttelsesudstyr og hav altid beskyttelsesbriller på.** Brug af sikkerhedsudstyr som f.eks. støvmaske, skridsikkert fodtøj, beskyttelseshjelm eller høreværn afhængig af maskintype og anvendelse nedsætter risikoen for personskader.
- Undgå utilsigtet igangsætning. Kontrollér, at el-værktøjet er slukket, før du tilslutter det til strømtilførslen og/eller akkuen, løfter eller bærer det.** Undgå at bære el-værktøjet med fingeren på afbryderen og sørg for, at el-værktøjet ikke er tændt, når det slutes til nettet, da dette øger risikoen for personskader.
- Gør det til en vane altid at fjerne indstillingsværktøj eller skruenøgle, før el-værktøjet tændes.** Hvis et stykke værktøj eller en nøgle sidder i en roterende maskindel, er der risiko for personskader.
- Undgå en unormal legemssposition. Sørg for at stå sikkert, mens der arbejdes, og kom ikke ud af balance.** Dermed har du bedre muligheder for at kontrollere el-værktøjet, hvis der skulle opstå uventede situationer.
- Brug egnet arbejdstøj. Undgå løse beklædningsgenstande eller smykker. Hold hår og tøj væk fra dele, der bevæger sig.** Dele, der er i bevægelse, kan gribe fat i løstsiddende tøj, smykker eller langt hår.
- Hvis støvudsugnings- og opsamlingsudstyr kan monteres, er det vigtigt, at dette tilsluttes og**

benyttes korrekt. Brug af en støvopsugning kan reducere støvmængden og dermed den fare, der er forbundet støv.

- h) Selvom du kender værktøjet godt og er vant til at bruge det, skal du alligevel være opmærksom og overholde sikkerhedsanvisningerne.** Et øjeblik uopmærksomhed kan medføre alvorlige personskader.

#### **4) OMHYGGELIG OMGANG MED OG BRUG AF EL-VÆRKTØJ**

- a) Undgå overbelastning af el-værktøjet. Brug altid et el-værktøj, der er beregnet til det stykke arbejde, der skal udføres.** Med det passende el-værktøj arbejder man bedst og mest sikkert inden for det angivne effektområde.

- b) Brug ikke et el-værktøj, hvis afbryder er defekt.** Et el-værktøj, der ikke kan startes og stoppes, er farlig og skal repareres.

- c) Træk stikket ud af stikkontakten og/eller fjern akkuen, hvis den er aftagelig, før maskinen indstilles, før skift af tilbehørsdele eller før el-værktøjet lægges til opbevaring.** Disse sikkerhedsforanstaltninger forhindrer utilsigtet start af el-værktøjet.

- d) Opbevar ubenyttet el-værktøj uden for børns rækkevidde. Lad aldrig personer, der ikke er fortrolige med el-værktøjet eller ikke har gennemlæst disse instrukser, benytte el-værktøjet.** El-værktøj er farligt, hvis det benyttes af ukyndige personer.

- e) Vedligehold el-værktøj og tilbehørsdele. Kontroller, om bevægelige maskindele fungerer korrekt og ikke sidder fast, og om delene er brækket eller beskadiget, således at el-værktøjets funktion påvirkes. Få beskadigede dele repareret, inden el-værktøjet tages i brug.** Mange uheld skyldes dårligt vedligeholdte el-værktøjer.

- f) Sørg for, at skæreværktøjer er skarpe og rene.** Omhyggeligt vedligeholdte skæreværktøjer med skarpe skærekanter sætter sig ikke så hurtigt fast og er nemmere at føre.

- g) Brug el-værktøj, tilbehør, indsatsværktøj osv. iht. disse instrukser. Tag hensyn til arbejdsforholdene og det arbejde, der skal udføres.** Anvendelse af el-værktøjet til formål, som ligger uden for det fastsatte anvendelsesområde, kan føre til farlige situationer.

- h) Hold håndtag og gribeblader tørre, rene og fri for olie og smørefedt.** Hvis håndtag og gribeblader er glatte, kan værktøjet ikke håndteres og styres sikkert, hvis der sker noget uventet.

#### **5) OMHYGGELIG OMGANG MED OG BRUG AF AKKU-VÆRKTØJER**

- a) Oplad kun akkuer i ladeaggregater, der er anbefalet af fabrikanten.** ET ladeaggregat, der er

egnet til en bestemt type akkuer, må ikke benyttes med andre akkuer - brandfare.

- b) Brug kun de akkuer, der er beregnet til værktøjet.** Brug af andre akkuer øger risikoen for personskader og er forbundet med brandfare.
- c) Ikke benyttede akkuer må ikke komme i berøring med kontorclips, mønter, nøgler, søm, skruer eller andre små metalgenstande, da disse kan kortslutte kontakterne.** En kortslutning mellem akku-kontakterne øger risikoen for personskader i form af forbrændinger.
- d) Hvis akkuen anvendes forkert, kan der slippe væske ud af akkuen. Undgå at komme i kontakt med denne væske. Hvis det alligevel skulle ske, skylles med vand. Søg læge, hvis væsken kommer i øjnene.** Akku-væske kan give hudirritation eller forbrændinger.
- e) Brug ikke akkuer eller værktøj, som er beskadiget eller modificeret.** Beskadigede eller modificerede akkuer kan opføre sig uforudsigeligt og forårsage brand, eksplosion eller fare for personskade.
- f) Akkuer eller værktøj må ikke udsættes for ild eller meget høje temperaturer.** Ild eller temperaturer over 130 °C kan medføre eksplosion.
- g) Følg alle instruktioner for opladning. Akkuen må ikke oplades ved temperaturer uden for det område, der er angivet i instruktionerne.** Forkert opladning eller opladning ved temperaturer uden for det angivne område kan medføre skader på akkuen og forøge brandfaren.

#### **6) SERVICE**

- a) Sørg for, at el-værktøj kun repareres af kvalificerede fagfolk og at der kun benyttes originale reservedele.** Dermed sikres størst mulig maskinsikkerhed.
- b) Beskadigede akkuer må aldrig repareres.** Reparation af akkuer må kun udføres af producenten eller autoriserede reparatører.

## **SIKKERHEDSADVARSLER TIL PUSLESPIL**

- 1. Vedligehold puslespil med isolerede gribeoverflader under en operation, hvor skæreudstyret kan komme i kontakt med skjulte tråde.** Skæring af tilbehør, der kommer i kontakt med en strømførende ledning, kan stresses udsatte metaldele af elværktøjet og forårsage elektrisk stød for føreren.
- 2. Brug en klemme eller anden praktisk metode til at sikre og understøtte emnet på en stabil platform.** Hvis du holder stykket i hånden eller mod din krop, gør det ustabilt og kan føre til tab af kontrol.

## SIKKERHEDSFORSKRIFTER TIL BATTERISÆT

- a) Sekundærelementer eller batterisæt må ikke skilles ad, åbnes eller knuses.
- b) Et batterisæt må ikke kortsluttes. Batterisæt må ikke opbevares lemfældigt i en kasse eller skuffe, hvor de kan kortslutte hinanden eller kortsluttes af ledende genstande. Når batterisættet ikke er i brug, skal det holdes væk fra andre metalgenstande, såsom papirclips, mønter, nøgler, søm, skruer eller andre små metalgenstande, der kan skabe en forbindelse fra en pol til en anden, Kortslutning af batteripoler kan medføre forbrændinger eller brand.
- c) Batterisæt må ikke udsættes for varme eller ild. Må ikke opbevares i direkte sollys.
- d) Batterisæt må ikke udsættes for mekaniske stød.
- e) I tilfælde af at et batteri lækker, må væsken ikke komme i kontakt med huden eller øjne. Hvis der er sket kontakt, skal det berørte område vaskes med rigelige mængder vand, hvorefter der søges lægehjælp.
- f) Opbevar batterisæt på et rent og tørt sted.
- g) Aftør batterisættets poler med en tør klud, hvis de bliver snavsede.
- h) Batterisæt skal oplades før anvendelsen. Anvend altid den korrekte oplader, og læs producentens anvisninger eller brugervejledning for, hvordan batterierne oplades korrekt.
- i) Et batterisæt må ikke efterlades til opladning i længere tid, hvis det ikke anvendes.
- j) Efter længere opbevaringsperioder kan det være nødvendigt at oplade eller aflade batterisættet flere gange for at op den optimale ydelse.
- k) Genoplad kun med laderen specificeret af Worx. Anvend ingen anden oplader end den, der specificeret er beregnet til brug med udstyret.
- l) Brug kun det korrekte batteri til udstyret.
- m) Batterisættet skal opbevares utilgængeligt for børn.
- n) Opbevar den originale produktlitteratur til fremtidig brug.
- o) Batterisættet skal fjernes fra udstyret, når det ikke er i brug.
- p) Bortskaffes på en miljørigtig måde.
- q) Bland ikke batterier af forskellig fremstilling, kapacitet, størrelse eller type i enheden.
- r) Hold batteriet væk fra mikrobløgeovne og højt tryk.

## SYMBOLER

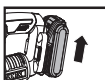
	For at undgå risikoen for personskader skal brugeren læse brugervejledningen
	Advarsel
	Bær høreværn
	Bær øjenværn
	Hvis det ikke håndteres korrekt, kan batteriet muligvis komme ind i vandcyklussen, hvilket kan forårsage skade på økosystemet. Bortskaf ikke brugte batterier som usorteret kommunalt affald.
	Må ikke brændes
	Sørg for, at batteriet er taget ud inden tilbehør skiftes.
	Bær støvmaske
	Li-Ion-batteri Dette produkt er mærket med et "separat indsamling" -symbol til alle batterier og batteripakker. Genanvend derefter eller fjern det for at reducere påvirkningen på miljøet. Batteripakken indeholder skadelige stoffer, der kan være skadelige for miljøet og menneskers sundhed.
	Bær beskyttelseshandsker
	Træ

	Metal
	Aluminium
	plastik
	Flise
	Høj hastighed
	Lav hastighed
	Forkert
	Rigtigt
	Lås
	Lås op
	Affald af elektriske produkter må ikke bortskaffes sammen med husholdningsaffald. Indlever så vidt muligt produktet til genbrug. Kontakt de lokale myndigheder eller forhandleren, hvis du er i tvivl.

2. TÆND /SLUK KONTAKT
3. BATTERIUDLØSERKNAP \*
4. BATTERI PAKKE\*
5. PENDULKONTROLHÅNDTAG
6. VAKUUMADAPTER
7. BUNDPLADE
8. PEBBLE GUIDE
9. SAGBLAD
10. KONTAKT BESKYTTER
11. VÆRKTØJSFRI KLINGEHOLDER
12. LED-LAMPE
13. KNAK TIL JUSTERING AF BUNDPLADE
14. UDLØSERHÅNDTAG TIL KLINGE

\* Illustreret eller beskrevet tilbehør er kun delvis indeholdt i leverancen.

### 3. TEKNISKE DATA

Type **WX542 WX542.X (540-559- udpegning af maskiner, repræsentant for Stiksav)**

		<b>WX542 WX542.X **</b>
Spænding		20V  Max***
Hastighed uden belastning		0-3500/min
Slaglængde		26mm
Skæringskapacitet	Træ	120mm
	Stål	10mm
	PVC	50mm
Smig kapacitet		±45°
Maskinens (Bare værktøjer)		2.0kg

\*\* X = 1-999, A-Z, M1-M9 er kun til forskellige kunder, der er ingen sikkerhedsrelaterede ændringer mellem disse modeller

\*\*\* Spænding målt uden belastning. Indledende batterispænding når højst 20 volt. Nominel spænding er 18 volt.

## 2. AGGREGATELEMENTER

### 1. LÅSEGREB

**20 V batteridrevet  
børsteløs deкупørsav**

**DK**

## ANBEFALEDE BATTERIER OG OPLADERE

Kategori	typen	Kapacitet
20V batteri	WA3572	2.5 Ah
	WA3640	2.5 Ah
	WA3014	4.0 Ah
	WA3644	4.0 Ah
20V oplader	WA3880	2.0 A

Vi anbefaler, at du køber tilbehør fra den butik, hvor værktøjet sælges. Se tilbehørspakken for flere detaljer. Butikspersonale kan hjælpe og rådgive dig.

## STØJINFORMATION

A-vægtet lydtryksniveau	$L_{DA}=82\text{dB(A)}$
A-vægtet lydeffektniveau	$L_{WA}=93\text{dB(A)}$
$K_{DA}$ & $K_{WA}$	5 dB(A)

Bær høreværn



## VIBRATIONSINFORMATION

Den totale værdi for vibration målt ifølge EN 62841:

Savbord	Værdi for vibration $a_{hB}=6.83\text{ m/s}^2$
	Usikkerhed $K = 1.5\text{ m/s}^2$
Savning i metal	Værdi for vibration $a_{hM}=6.49\text{ m/s}^2$
	Usikkerhed $K = 1.5\text{ m/s}^2$

Den angivne vibrationstotalværdi og den deklarerede støjemissionsværdi er målt i overensstemmelse med en standard testmetode og kan bruges til at sammenligne et værktøj med et andet.

Den angivne vibrationstotalværdi og den angivne støjemissionsværdi kan også anvendes i en foreløbig vurdering af eksponeringen

**⚠ ADVARSEL:** Vibrationer og støjemissioner under selve brugen af elværktøjet kan afvige fra den deklarerede værdi afhængigt af, hvordan værktøjet bruges, især hvad slags emne behandles afhængigt af følgende eksempler og andre variationer af, hvordan værktøjet bliver brugt:

Hvordan værktøjet bruges og materialerne skæres eller bores.

Værktøjets stand og vedligeholdelse.

Anvendelse af korrekt tilbehør og kontrol med, at det er skarpt og i en i det hele taget god tilstand.

Hvor kraftigt, der holdes fast i håndtaget og, om der benyttes antivibrationsudstyr.

Om værktøjet anvendes i henhold til dets konstruktion og nærværende anvisninger.

**Værktøjet kan medføre et hånd/arm-vibrationssyndrom, hvis det ikke bruges på rigtig måde.**

**⚠ ADVARSEL:** En vurdering af udsættelsesgraden under det aktuelle brug skal omfatte alle dele af arbejds cyklussen, herunder antallet af gange værktøjet slås til og fra, og tomgangsdriften uden for selve arbejdsopgaven. Dette kan afgørende reducere udsættelsesniveauet i den samlede arbejdsperiode.

Hjælper med at minimere risikoen for vibrationer og støjeksponering.

Brug ALTID skarpe mejsler, bor og blade.

Vedligehold værktøjet i overensstemmelse med disse instruktioner og hold det korrekt smurt (hvor det er nødvendigt).

Hvis værktøjet skal bruges regelmæssigt, skal du investere i anti-vibrations- og støjt tilbehør.

Planlæg dit arbejde, så du kan fordele arbejde med kraftige vibrationer over flere dage.

61

## 4. BETJENINGSVEJLEDNING

**👤 NOTER:** Før du bruger dette værktøj, læs instruktionsbogen omhyggeligt.

**Beregnet anvendelsesområde:**

Saven er beregnet til – på fast underlag – at gennemsave emner og udføre udsknit i træ, kunststof, metal, keramikplader og gummi. Den er egnet til lige snit og kurvesnit. Benyt de anbefalede savklinger.

## MONTERING OG BETJENING

HANDLING	DIGITAL
<b>FØR BETJENING</b>	
Fjernelse af batteripakken	Se figur A1
Opladning af batteriet	Se figur A2
Installation af batteriet	Se figur A3

**20 V batteridrevet  
børsteløs deкупørsav**

**DK**

SAMLING	
Montering af klingen <b>BEMÆRK:</b> Sørg for, at kniven er installeret på plads. Den sorte linje på klingen skal indsættes helt i knivholderen uden værktøj.	Se figur B1
Fjern kniven <b>BEMÆRK:</b> Hold kniven med den ene hånd, når du fjerner den.	Se figur B2
Installation af sugeadapter	Se figur B3
Fjernelse af vakuumadapteren <b>BEMÆRK:</b> Tryk og hold bunden af vakuumadapteren, inden du fjerner den fra maskinen.	Se figur B4
OPERATING	
Urfunktion	Se figur C
Tænd / sluk-sikkerhedsafbryder <b>BEMÆRK:</b> Af sikkerhedsmæssige årsager kan ikke maskinens tænd / sluk-knap låses, den skal forblive trykket under hele betjeningen. Forøgelse eller reduktion af trykket på On / Off-kontakten justerer kontinuerligt hastigheden på maskinen.	Se figur D
Lige snit og buet snit	Se figur E1, E2
Spændeskæring <b>BEMÆRK:</b> Fjern sugeadapteren, før bundpladen justeres. <b>BEMÆRK:</b> Drej bundpladen til den ønskede position i henhold til skalaen. Sørg for, at kniven er i indgreb mellem knivpositioneringshjulet.	Se figur F1-F3, G
Spring ned	Se figur H1-H2

## 5. BRUGSTIPS TIL DIN STIKSAV

Hvis stiksaven bliver for varm, især når den kører med lav hastighed: Indstil hastigheden til maksimum, og lad maskinen køre uden belastning i 2-3 minutter for at afkøle motoren. Undgå at save med stiksaven over længere perioder med meget lav hastighed.

Brug en klinge, der passer til emnets materiale og tykkelse. Til skarpe kurver er det bedst at bruge

en smal savklinge. Ved savning af metal eller lignende materialer skal der anvendes kølevæske/smøremiddel langs savlinjen.

Sørg for, at emnet er grundigt fastgjort eller fastspændt for at undgå, at det bevæger sig. Hvis emnet bevæger sig, påvirker det snitkvaliteten. Klingens saven ved den opadgående bevægelse og kan derved splintre emnets overflade. Placér emnet, så oversiden er en flade, der ikke er synlig, når arbejdet er færdigt.

For bedre kontrol, start med lav hastighed og øg derefter til den ønskede hastighed.

For at undgå funktionsfejl, må gipsplader ikke saves nedefra eller ovenfra.

Styrerullen skal lejlighedsvis kontrolleres for slitage og smøres med en dråbe olie. Hvis den er slidt, skal den udskiftes.

## 6. VEDLIGEHOLDELSE

Fjern batterienheden, før du udfører justeringen.

Der er ingen dele, der kan brugerserviceres i dit el-værktøj. Brug aldrig vand eller kemiske rengøringsmidler til rengøring. Må kun rengøres med en tør klud. Opbevares på et tørt sted. Hold motorens ventilationsåbninger rene. Knapperne o.l. skal være rene og frie for støv.

### TIL BATTERIREDSKABER

Værktøj og batteri bør kun anvendes og opbevares i omgivelsestemperaturområdet 0 °C - 45 °C.

Det anbefalede omgivelsestemperaturområde for opladningssystemet under opladningen er 0 °C-40 °C.

## 7. FEJLFINDING

symptom	Mulige årsager	Mulig løsning
Værktøjet stopper pludseligt under drift.	overbelastning Batteritemperatur for høj	Slip straks belastningen på maskinen, og lad den afkøle i ca. 30 sekunder, mens du betjener maskinen uden belastning.
	Lav batterikapacitet	Oplad batteriet.

## 8. MILJØBESKYTTELSE

 Affald af elektriske produkter må ikke bortskaffes sammen med husholdningsaffald. Indlever så vidt muligt produktet til genbrug.

Kontakt de lokale myndigheter eller forhandleren, hvis du er i tvil.

## 9. KONFORMITETSERKLÆRING

We,  
Positec Germany GmbH  
Postfach 32 02 16, 50796 Cologne, Germany

På vegne af Positec erklæres at produktet  
Beskrivelse **20 V batteridrevet børsteløs  
dekupørsav**  
Type **WX542 WX542.X (540-559 - udpegning af  
maskiner, repræsentant for Stiksav)**  
Funktion **Savning af forskellige materialer**

er i overensstemmelse med følgende direktiver:  
**2006/42/EC**  
**2014/30/EU**  
**2011/65/EU&(EU)2015/863**

Standarder i overensstemmelse med  
**EN 62841-1, EN 62841-2-11, EN IEC 55014-1, EN  
IEC 55014-2, EN IEC 63000**

Personen, autoriseret til at udarbejde den tekniske fil,  
**Name Marcel Filz**  
**Address Positec Germany GmbH**  
**Postfach 32 02 16, 50796 Cologne, Germany**



2021/06/30  
Allen Ding  
Vicechef, Ingeniør, Test & Certificering  
Positec Technology (China) Co., Ltd  
18, Dongwang Road, Suzhou Industrial  
Park, Jiangsu 215123, P. R. China

## INNHOLDFORTEGNELSE

1. PRODUKTSIKKERHET
2. KOMPONENTLISTE
3. TEKNISKE DATA
4. DRIFTSINSTRUKSER
5. BRUKERTIPS FOR LØVSAGEN
6. VEDLIKEHOLD
7. FEILSØKING
8. MILJØVERNILTAK
9. SAMSVARSERKLÆRING

## 1. PRODUKTSIKKERHET GENERELLE ADVARSLER FOR ELEKTROVERKTØY

 **ADVARSEL** Les alle sikkerhetsanvisningene, instruksjonene, illustrasjonene og spesifikasjonene som følger med dette **elektroverktøyet**. Manglende overholdelse av anvisningene nedenfor kan medføre elektrisk støt, brann og/eller alvorlige personskader.

**Ta godt vare på alle advarslene og informasjonene.**  
Det nedenstående anvendte uttrykket "elektroverktøy" gjelder for strømdrevne (med ledning) og batteridrevne elektroverktøy (uten ledning).

- 1) **SIKKERHET PÅ ARBEIDSPLASSEN**
  - a) **Hold arbeidsområdet rent og ryddig.** Rotete arbeidsområder eller arbeidsområder uten lys kan føre til ulykker.
  - b) **Ikke arbeid med elektroverktøyet i eksplosjonsutsatte omgivelser – der det befinner seg brennbare væsker, gass eller støv.** Elektroverktøy lager gnister som kan antenne støv eller damper.
  - c) **Hold barn og andre personer unna når elektroverktøyet brukes.** Hvis du blir forstyrret under arbeidet, kan du miste kontrollen over elektroverktøyet.
- 2) **ELEKTRISK SIKKERHET**
  - a) **Støpselet til elektroverktøyet må passe inn i stikkontakten. Støpselet må ikke forandres på noen som helst måte. Ikke bruk adapterstøpsler sammen med jordede maskiner.** Bruk av støpsler som ikke er forandret på og passende stikkontakter reduserer risikoen for elektriske støt.
  - b) **Unngå kroppskontakt med jordede overflater slik som rør, ovner, komfyrer og kjøleskap.** Det

er større fare ved elektriske støt hvis kroppen din er jordet.

- c) **Hold elektroverktøyet unna regn eller fuktighet.** Dersom det kommer vann i et elektroverktøy, øker risikoen for elektriske støt.
- d) **Ikke bruk ledningen til andre formål, f.eks. til å bære elektroverktøyet, henge den opp eller trekke den ut av stikkkontakten.** Hold ledningen unna varme, olje, skarpe kanter eller maskindeler som beveger seg. Med skadede eller opphopede ledninger øker risikoen for elektriske støt.
- e) **Når du arbeider utendørs med et elektroverktøy, må du kun bruke en skjøteledning som er godkjent til utendørs bruk.** Når du bruker en skjøteledning som er egnet for utendørs bruk, reduseres risikoen for elektriske støt.
- f) **Hvis det ikke kan unngås å bruke elektroverktøyet i fuktige omgivelser, må du bruke en jordfeilbryter.** Bruk av en jordfeilbryter reduserer risikoen for elektriske støt.

### 3) PERSONSIKKERHET

- a) **Vær oppmerksom, pass på hva du gjør, gå fornuftig frem når du arbeider med et elektroverktøy. Ikke bruk elektroverktøyet når du er trett eller er påvirket av narkotika, alkohol eller medikamenter.** Et øyeblikks uoppmerksomhet ved bruk av elektroverktøyet kan føre til alvorlige skader.
- b) **Bruk personlig verneutstyr og husk alltid å bruke vernebriller.** Bruk av personlig sikkerhetsutstyr som støvmaske, sklifaste arbeidssko, hjelm eller hørselvern – avhengig av type og bruk av elektroverktøyet – reduserer risikoen for skader.
- c) **Unngå å starte verktøyet ved en feiltagelse.** Forviss deg om at elektroverktøyet er slått av før du kobler det til strømmen og/eller batteriet, løfter det opp eller bærer det. Hvis du holder fingeren på bryteren når du bærer elektroverktøyet eller kobler elektroverktøyet til strømmen i innkoblet tilstand, kan dette føre til uhell.
- d) **Fjern innstillingsverktøy eller skrunøkler før du slår på elektroverktøyet.** Et verktøy eller en nøkkel som befinner seg i en roterende maskindel, kan føre til skader.
- e) **Ikke overvurder deg selv. Sørg for å stå stødig og i balanse.** Dermed kan du kontrollere elektroverktøyet bedre i uventede situasjoner.
- f) **Bruk alltid egnede klær.** Ikke bruk vide klær eller smykker. Hold hår og klær unna deler som beveger seg. Løstsittende tøy, smykker eller langt hår kan komme inn i deler som beveger seg.
- g) **Hvis det kan monteres støvavsug- og oppsamlingsinnretninger, må du forvise deg om at disse er tilkoblet og brukes på korrekt måte.** Bruk av et støvavsug reduserer faren på grunn av støv.
- h) **Selv når du er blitt vant til verktøyet, må du**

**ikke bli sløv og ignorere sikkerhetsreglene for verktøyet.** En uforsiktig handling kan forårsake alvorlig personskade i løpet av et brøkdels sekund.

### 4) AKTSOM HÅNTERING OG BRUK AV ELEKTROVERKTØY

- a) **Ikke overbelast elektroverktøyet.** Bruk et elektroverktøy som er beregnet til den type arbeid du vil utføre. Med et passende elektroverktøy arbeider du bedre og sikrere i det angitte effektområdet.
  - b) **Ikke bruk elektroverktøy med defekt på-/avbryter.** Et elektroverktøy som ikke lenger kan slås av eller på, er farlig og må repareres.
  - c) **Trekk støpselet ut av stikkkontakten og/eller fjern batteriet (hvis demonterbart) før du utfører innstillinger på elektroverktøyet, skifter tilbehørsdeler eller legger elektroverktøyet bort.** Disse tiltakene forhindrer en utilsiktet startung av elektroverktøyet.
  - d) **Elektroverktøy som ikke er i bruk må oppbevares utilgjengelig for barn.** Ikke la elektroverktøyet brukes av personer som ikke er fortrolig med dette eller ikke har lest disse anvisningene. Elektroverktøy er farlige når de brukes av uerfarne personer.
  - e) **Vær nøye med vedlikeholdet av elektroverktøyet og tilbehøret.** Kontroller om bevegelige maskindeler fungerer feilfritt og ikke klemmes fast, og om deler er brukket eller skadet, slik at dette innvirker på elektroverktøyet funksjon. La skadede deler repareres før elektroverktøyet brukes. Dårlig vedlikeholdte elektroverktøy er årsaken til mange uhell.
  - f) **Hold skjæreverktøyene skarpe og rene.** Godt stelte skjæreverktøy med skarpe skjær setter seg ikke så ofte fast og er lettere å føre.
  - g) **Bruk elektroverktøy, tilbehør, verktøy osv. i henhold til disse anvisningene.** Ta hensyn til arbeidsforholdene og arbeidet som skal utføres. Bruk av elektroverktøy til andre formål enn det som er angitt kan føre til farlige situasjoner.
  - h) **Hold håndtak og gripeflater tørre, rene og uten olje eller fett.** Glatte håndtak og gripeflater hindrer sikker håndtering og styring av verktøyet i uventede situasjoner.
- ### 5) AKTSOM HÅNTERING OG BRUK AV BATTERIDREVNNE VERKTØY
- a) **Lad batteriet kun opp i ladeapparater som er anbefalt av produsenten.** Det oppstår brannfare hvis et ladeapparat som er egnet til en bestemt type batterier, brukes med andre batterier.
  - b) **Bruk derfor kun riktig type batterier for elektroverktøyene.** Bruk av andre batterier kan medføre skader og brannfare.
  - c) **Hold batteriet som ikke er i bruk unna binders,**



mynter, nøkler, spikre, skruer eller andre mindre metallgjenstander, som kan lage en forbindelse mellom kontaktene. En kortslutning mellom batterikontaktene kan føre til forbrenninger eller brann.

- d) **Ved gal bruk kan det lekkte væske ut av batteriet. Unngå kontakt med denne væsken. Ved tilfeldig kontakt må det skylles med vann. Hvis det kommer væske i øynene, må du i tillegg oppsøke en lege. Batterivæske som renner ut kan føre til irritasjoner på huden eller forbrenninger.**
- e) **Ikke bruk batteriet eller verktøyet hvis det er skadet eller modifisert. Ødelagte eller modifiserte batterier kan oppføre seg uforutsigbart, noe som kan føre til brann, eksplosjon eller fare for personskade.**
- f) **Ikke utsett batteriet eller verktøyet for åpen ild eller for høye temperaturer. Eksponering for ild eller temperaturer over 130 °C kan forårsake eksplosjon.**
- g) **Følg alle ladeinstruksjer, og ikke lad batteriet eller verktøyet utenfor temperaturområdet som er spesifisert i bruksanvisningen. Feil lading eller lading ved temperaturområdet, kan skade batteriet og øke brannfaren.**
- 6) **SERVICE**
- a) **Maskinen din skal alltid kun repareres av kvalifisert fagpersonale og kun med originale reservedeler. Slik opprettholdes elektroverktøyet sikkerhet.**
- b) **Ikke utfør service på ødelagte batterier. Service på batterier skal alltid utføres av produsenten eller godkjente forhandlere.**

## SIKKERHETSADVARSEL FOR INVENTAR



1. Når du utfører et skjæreutstyr som kan komme i kontakt med skjulte ledninger, holder du stikksagen gjennom den isolerte gripeflaten. Hvis du tar kontakt med skjæreutstyret med "aktive" ledninger, kan det "aktive" de nakne metalldelene til elektroverktøyet og kan utsette operatøren for elektrisk støt.
2. **Bruk en klemme eller annen praktisk metode for å feste og støtte arbeidsstykket på en stabil plattform. Hvis du holder arbeidsstykket for hånd eller mot kroppen, kan det være ustabilt og kan føre til tap av kontroll.**

## SIKKERHETSANVISNINGER FOR BATTERIPAKKE

- a) **Ikke demonter, åpne eller riv opp sekundære celler eller batteripakker.**

- b) **Ikke kortslutt en celle eller en batteripakke. Ikke oppbevar celler eller batteripakke løst i en boks eller skuff hvor de kan kortslutte hverandre eller bli kortsluttet av andre metallgjenstander. Når batteripakken ikke er i bruk skal den holdes adskilt fra andre metallgjenstander som binders, mynter, nøkler, spiker, skruer eller andre små metallobjekter. Kortslutning av batteriet kan forårsake skader eller brann.**
- c) **Ikke utsett celler eller batteripakke for varme eller ild. Unngå oppbevaring i direkte sollys.**
- d) **Ikke utsett celler eller batteripakke for mekanisk støt.**
- e) **Hvis du opplever cellelekkasje, ikke la væsken komme i kontakt med huden eller øynene. Dersom kontakt har oppstått, vask området med rikelige mengder vann og oppsøk medisinsk hjelp.**
- f) **Hold batteripakken ren og tørr.**
- g) **Tørk batteripakkekontaktene med en ren, tørr klut hvis de blir skitne.**
- h) **Batteripakken må lades før bruk. Bruk denne instruksjonen og korrekt ladeprosedyre.**
- i) **Ikke ha batteripakken til lading når den ikke er i bruk.**
- j) **Etter en lang lagringsperiode kan det være nødvendig å lade og utlade batteripakken flere ganger for å oppnå maksimal ytelse.**
- k) **Bruk kun batterilader spesifisert av Worx. Bruk ikke andre ladere enn de som er levert for bruk med utstyret.**
- l) **Tikke bruk batteripakker som ikke er beregnet for bruk sammen med utstyret.**
- m) **Hold batteripakken utenfor barns rekkevidde.**
- n) **Ta vare på den originale bruksanvisningen for fremtidig bruk**
- o) **Ta ut batteriene fra utstyret når det ikke er i bruk**
- p) **Kvitt deg med produktet på forsvarlig måte.**
- q) **Ikke bland batterier av forskjellig produksjon, kapasitet, størrelse eller type i enheten.**
- r) **Hold batteriet unna mikrobølger og høyt trykk.**

## SYMBOLER

	For å redusere risikoen for personskade, må brukeren lese instruksjonsveiledningen
	Advarsel
	Bruk hørselsvern

	Bruk vernebriller
	Hvis det ikke håndteres riktig, kan batteriet komme inn i vannsyklusen, noe som kan forårsake skade på økosystemet. Ikke kast brukte batterier som usortert kommunalt avfall.
	Ikke brenn
	Sørg for at batteriet er tatt ut før bytting av tilbehør.
	Bruk støvmaske
	Litium-ion-batterier Dette produktet er merket med symboler tilknyttet "separat samling" av alle batteripakker og batteripakker. Du kan deretter resirkulere eller fjerne den for å redusere påvirkningen på miljøet. Batteripakken inneholder skadelige stoffer som kan være skadelige for miljøet og menneskers helse.
	Bruk vernehansker
	Tre
	Metall
	Aluminium
	kunststoff

	flis
	Høy fart
	Lav hastighet
	Feil
	Riktig
	Lås
	Lås opp
	Avfall etter elektriske produkter må ikke legges sammen med husholdningsavfall. Vennligst resirkuler avfallet der dette finnes. Undersøk hos de lokale myndighetene eller en detaljist for resirkuleringsråd..

## 2. KOMPONENTLISTE

1. LÅSEHÅNDTAK
2. PÅ / AV BRYTER
3. UTLØSERKNAPP FOR BATTERIPAKKE \*
4. BATTERIPAKKE\*
5. PENDEL HANDLING KONTROLL SPAK
6. VAKUUMADAPTER
7. BUNNPLATE

## 8. RULLEGUIDE

## 9. SAGBLAD

## 10. KONTAKT BESKYTTER

## 11. VERKTØYFRI KASSETT

## 12. LED LYS

## 13. JUSTERINGSBRYTER FOR BASEPLATE

## 14. FRIGJØRINGSKLINKE FOR BLAD

\* Illustrert eller beskrevet tilbehør inngår delvis ikke i leveransen.

## 3. TEKNISKE DATA

Type **WX542 WX542.X** (540-559-betegner maskin, anger Pendelstikksag)

		<b>WX542 WX542.X **</b>
Spenning		20V $\overline{\text{---}}$ Max***
Tomgangshastighet		0-3500/min
Slaglengde		26mm
Skjærekapasitet	Treverk	120mm
	Stål	10mm
	PVC	50mm
Skråkantkapasitet		$\pm 45^\circ$
Vekt (bare verktøy)		2.0kg

\*\*\* X = 1-999, A-Z, M1-M9 er kun for forskjellige kunder, det er ingen sikkerhetsrelaterte endringer mellom disse modellene.

\*\*\* Spenning målt uten belastning. Batterispenningen er 20 V til å begynne med. Nominell spenning er 18 V.

## FORESLÅTTE BATTERIER OG LADERE

Kategori	Typen	Kapasitet
20V batteri	WA3572	2.5 Ah
	WA3640	2.5 Ah
	WA3014	4.0 Ah
	WA3644	4.0 Ah

20V lader	WA3880	2.0 A
-----------	--------	-------

We recommend that you purchase your accessories. Vi anbefaler at du kjøper tilbehør fra butikken der verktøyet selges. Se tilbehørspakken for mer informasjon. Butikkpersonalet kan hjelpe og gi deg råd.

## INFORMATIONEN ÜBER LÄRM

Belastning lydtrykk  $L_{PA} = 82 \text{ dB(A)}$

Belastning lydeffekt  $L_{WA} = 93 \text{ dB(A)}$

$K_{PA} \& K_{WA} = 5 \text{ dB(A)}$

Bruk hørselsvern.



## INFORMATIONEN ÜBER VIBRATIONEN

Totale vibrasjonsverdier satt i henhold til EN62841:

Skjærer bord	Vibrasjon utsendings verdi $a_{h,B} = 6.83 \text{ m/s}^2$
	Usikkerhet $K = 1.5 \text{ m/s}^2$
Skjæring i metall	Vibrasjon utsendings verdi $a_{h,M} = 6.49 \text{ m/s}^2$
	Usikkerhet $K = 1.5 \text{ m/s}^2$

Den oppgitte totale vibrasjonsverdien og den oppgitte støytutslippverdien er målt i henhold til en standard testmetode og kan brukes for sammenligning av et verktøy med et annet.

Den oppgitte totale vibrasjonsverdien og den oppgitte støytutslippverdien kan også brukes i en innledende eksponeringsvurdering.

**! ADVARSEL:** Vibrasjons- og støynivå under faktisk bruk av verktøyet kan avvike fra oppgitte verdi, avhengig av hvordan verktøyet brukes og hvilken type materiale det brukes på, se følgende eksempler og andre variasjoner for bruk av verktøyet:

Hvordan verktøyet brukes og hvilke materialer som kappes eller bores.

Verktøyet er i god stand og godt vedlikeholdt. Bruk av riktig tilbehør for verktøyet, og sørg for at det er skarpt og i god stand.

Hvor stramt grepet på håndtakene er, og om det brukes antivibrasjonstilbehør.

Og at verktøyet blir brukt til det formålet det

# 20 V trådløs børsteløs stikksag

# NOR

er tilsiktet i henhold til designet og disse instruksjonene.

### Dette verktøyet kan forårsake hånd-arm vibrasjonssyndrom, hvis det ikke brukes riktig.

**⚠ ADVARSEL:** For å være nøyaktig, bør også et overslag over eksponeringsnivå under faktiske bruksforhold også tas med i betraktning i alle deler av driftsytklusen, slik som når verktøyet er skrudd av og når det går på tomgang, men ikke faktisk gjør jobben. Dette kan redusere eksponeringsnivået betraktelig over hele arbeidsperioden. Minimere eksponeringsrisiko for vibrasjon og støy. Bruk ALLTID skarpe meisler, driller og blad. Vedlikehold verktøyet i henhold til disse instruksjonene og sørg for at det er godt smurt (der det er hensiktsmessig). Investert i tilbehør for demping av vibrasjon og støy hvis verktøyet skal brukes regelmessig. Planlegg arbeidstidsplanen din slik at du sprer bruk av høyvibrasjonsverktøy utover flere dager.

## 4. DRIFTSINSTRUKSER

**🔍 MERK:** Les nøye gjennom instruksjonsboka før du bruker verktøyet.

### Formålsmessig bruk

Maskinen er beregnet til å utføre utskjæringer og kappinger på fast underlag i tre, kunststoff, metall, keramikkplater og gummi. Den er egnet til rette og buede snitt. Ta hensyn til sagbladanbefalingene.

## MONTERING OG DRIFT

HANDLING	DIGITALT
<b>FØR DRIFT</b>	
Fjerne batteripakken	Se figur A1
Lad batteriet	Se figur A2
Installere batteripakken	Se figur A3
<b>KOMPONENT</b>	
Bladmontering <b>Merk:</b> Forsikre deg om at bladet er på plass. Den svarte linjen på bladet må settes helt inn i den tollløse bladholderen.	Se figur B1
Fjerning av kniver <b>Merk:</b> Når du fjerner bladet, holder du bladet med den ene hånden.	Se figur B2

Vakuuadaptorinstallasjon	Se figur B3
Fjernelse av vakuuadaptor <b>Merk:</b> Trykk og hold på fanen på bunnen av vakuuadaptoren og trekk den ut av maskinen.	Se figur B4
<b>DRIFTS</b>	
Pendelfunksjon	Se figur C
Sikkerhets av / på-bryter <b>Merk:</b> Av sikkerhetsmessige årsaker kan ikke maskinens av / på-bryter låses, den må forbli presset under hele operasjonen. Å øke eller redusere trykket på av / på-bryteren muliggjør trinnløs kontroll av slagraten på den åpne maskinen.	Se figur D
Rett og buet skjæring	Se figur E1, E2
Gjærings <b>Merk:</b> Fjern vakuuadaptoren før du justerer underlaget. <b>Merk:</b> Roter underlaget til ønsket posisjon i henhold til forholdet. Forsikre deg om at bladet går i inngrep med bladets posisjoneringshjul.	Se figur F1-F3, G
Skjær inn	Se figur H1, H2

## 5. BRUKERTIPS FOR LØVSAGEN

Hvis det elektriske verktøyet blir for varmt, spesielt når det blir brukt i lave hastigheter, sett farten til maksimum og la det kjøre ubelastet i 2-3 minutter for å avkjøle motoren. Unngå langvarig bruk ved lav fart. Bruk alltid et blad som er tilpasset materialet og materialtykkelsen som skal skjæres. For skarpe kurver er det best å bruke et tynt sagblad. Ved saging av metall eller lignende materialer må det påføres kjølemiddel/smøring langs kuttelinjen. Sørg alltid for at arbeidsstykket er solid festet eller fastklemt for å hindre bevegelse. All bevegelse i materialet kan påvirke kvaliteten til skjæret. Bladet kutter i oppadgående slag og kan flise øverst. Sørg for at den øverste overflaten er en ikke-synlig overflate når arbeidet ditt er ferdig. For enklere kontroll, bruk lav hastighet når du begynner å sage og øk så til korrekt hastighet. For å unngå driftsfeil må det ikke sages i gips nedenfra eller ovenfra.

Føringsrullene bør sjekkes jevnlig for slitasje og smøres med en dråpe olje. Når de blir slitt må de skiftes ut.

## 6. VEDLIKEHOLD

Fjern batteriet før det utføres noen form for justering, service eller vedlikehold.

Det er ingen brukernyttige deler i det elektriske verktøyet. Bruk aldri vann eller kjemiske rensedmidler for å rense verktøyet. Tørk av med en tørr klut. Du må alltid lagre verktøyet på en tørr plass. Hold alltid motorens ventilasjonskanaler rene. Hold alle betjeningskontrollene fri for støv.

### FOR BATTERIVERKTØY

Omgivelsestemperatur for bruk og oppbevaring av verktøy og batteri er 0 °C-45 °C.  
Anbefalt omgivelsestemperatur for ladesystemet under lading er 0 °C-40 °C.

## 7. FEILSØKING

Symptomer	Mulige årsaker	Mulig løsning
Verktøyet stopper plutselig under kjøringen.	Overbelastning Batteritemperaturen er for høy	Slipp umiddelbart belastningen på maskinen og la den avkjøles i cirka .30 sekunder ved å kjøre maskinen uten belastning.
	Lav batterikapasitet	Lad batteriet.

## 8. MILJØVERNILTAK



Avfall etter elektriske produkter må ikke legges sammen med husholdningsavfall. Vennligst resirkuler avfallet der dette finnes. Undersøk hos de lokale myndighetene eller en detaljist for resirkuleringsråd.

## 9. SAMSVARERKLÆRING

Vi,  
Positec Germany GmbH  
Postfach 32 02 16, 50796 Cologne, Germany

På vegne av Positec erklær at produktet  
Beskrivelse **20 V trådløs børsteløs stikksag**  
Type **WX542 WX542.X (540-559 -betegner maskin, anger Pendelstikksag)**  
Funksjon **Saging ulike materialer**

Samsvarer med følgende direktiver,  
**2006/42/EC**  
**2014/30/EU**  
**2011/65/EU&(EU)2015/863**

Standardene samsvarer med  
**EN 62841-1, EN 62841-2-11, EN IEC 55014-1, EN IEC 55014-2, EN IEC 63000**

Personen som er autorisert til å utarbeide den tekniske filen,

**Navn Marcel Filz**  
**Adresse Positec Germany GmbH**  
**Postfach 32 02 16, 50796 Cologne, Germany**



69

2021/06/30  
Allen Ding  
Visesjefsingeniør, Testing og Sertifisering  
Positec Technology (China) Co., Ltd  
18, Dongwang Road, Suzhou Industrial Park, Jiangsu 215123, P. R. China

**20 V trådløs børsteløs stikksag**

**NOR**

# INNEHÅLLSFÖRTECKNING

1. PRODUKTSÄKERHET
2. KOMPONENTER
3. TEKNISKA DATA
4. BRUKSANVISNING
5. ARBETSTIPS FÖR DIN KONTURSÅG
6. UNDERHÅLL
7. FELSÖKNING
8. MILJÖSKYDD
9. DEKLARATION OM ÖVERENSSTÄMMELSE

## 1. PRODUKTSÄKERHET GENERELLA SÄKERHETSVARNINGAR FÖR ELVERKTYG

 **WARNING:** Läs alla säkerhetsföreskrifter, instruktioner, illustrationer och specifikationer som följer med detta elverktyg. Underlåtelse att följa instruktionerna nedan kan leda till elstöt, brand och/eller allvarlig skada.

**Spara alla varningar och instruktioner för framtida bruk.**

Termene "strömförande verktyg" i alla varningsmeddelande nedan avser ditt (sladdverktyg) strömförande verktyg eller batteridrivna (sladdlösa) strömförande verktyg.

### 1) ARBETSOMRÅDET

- Håll arbetsområdet rent och väl upplyst.** Skräpiga och mörka områden är skaderisker.
- Använd inte strömförande verktyg i explosiva miljöer, som nära brandfarliga vätskor, gaser eller damm.** Strömförande verktyg skapar gnistor som kan antända damm eller ångor.
- Håll barn och åskådare borta när du använder ett strömförande verktyg.** Distractioner kan göra att du förlorar kontrollen.

### 2) ELSÄKERHET

- Stickkontaktarna till verktyget måste matcha eluttaget. Modifiera inte stickkontakten på något sätt. Använd inte adapterkontakter i samband med jordade strömförande verktyg.** Omodifierade stickkontakter och matchande eluttag minskar risken för elstöt.
- Undvik kroppskontakt med jordade ytor som rör, element, spisar och kylskåp.** Det finns en större risk för elstöt om din kropp är jordad.
- Exponera inte strömförande verktyg för regn eller fuktiga förhållanden.** Kommer det in vatten i ett strömförande verktyg ökar det risken för

elstöt. bära, dra eller dra ut stickkontakten för det.

- Missbruka inte sladden. Använd aldrig sladden för att strömförande verktyget. Håll sladden borta från hetta, olja, skarpa kanter eller rörliga delar.** Skadade eller tilltrasslade sladdar ökar risken för elstöt.
  - När du använder ett strömförande verktyg utomhus använder du en förlängningssladd som lämpar sig för utomhus bruk.** Använder du en sladd för utomhus bruk reducerar du risken för elstöt.
  - Om det inte går att undvika att driva ett elverktyg i en fuktig lokal, använd då en restströmsskyddad (RCD) strömtillförselanordning.** Användning av en RCD minskar risken för elektriska stöt.
- 3) **PERSONLIG SÄKERHET**
    - Var uppmärksam, håll ögonen på vad du gör och använd sunt förnuft när du använder ett strömförande verktyg. Använd inte ett strömförande verktyg när du är trött eller påverkad av droger, alkohol eller läkemedel.** En kort stund av ouppmärksamhet med strömförande verktyg kan resultera i allvarliga personskador.
    - Använd säker utrustning. Använd alltid skyddsglasögon.** Säkerhetsutrustning som munskydd, halkfria skor, skyddshjälm eller hörselskydd som används när det behövs kommer att reducera personskador.
    - Förhindra ofrivillig start. Se till att kontakten är i off-läge innan du ansluter till strömkälla och/eller batterienhet, tar upp eller bär med dig verktyget.** Bär du strömförande verktyg med fingret på kontakten eller sätter i stickkontakten i elluttaget när kontakten är i PÅ-läge utgör det en skaderisk.
    - Ta bort alla skiftnycklar eller skruvnycklar innan du sätter på det strömförande verktyget.** En skift - eller skruvnyckel som lämnas kvar på en roterande del på ett strömförande verktyg kan orsaka personskador.
    - Sträck dig inte för långt. Bibehåll alltid fotfästet och balansen.** Detta gör att du kan kontrollera verktyget bättre i oväntade situationer.
    - Klä dig rätt. Använd inte löst sittande kläder eller smycken.** Håll ditt hår och dina kläder borta från rörliga delar. Lösna kläder, smycket eller långt hår kan snärjas in i rörliga delar.
    - Om det på enheterna finns anslutning för dammsug och dammuppsamling ser du till att de är anslutna och används korrekt.** Använder du dessa anordningar reducerar det dammrelaterade faror.
    - Låt inte förtrogenhet, tack vare frekvent användning av verktyget, lura dig att känna dig för tryggt med det och därmed ignorera**

**säkerhetsföreskrifterna.** *En vårdslös handling kan orsaka allvarlig skada inom loppet av en sekund.*

#### 4. ANVÄNDNING OCH UNDERHÅLL AV STRÖMFÖRANDE VERKTYG

- a) **Forcera inte det strömförande verktyget. Använd korrekt verktyg för arbetet.** *Det korrekta verktyget kommer att göra jobbet bättre och säkrare med den hastighet den tillverkats för.*
- b) **Använd inte verktyget om kontakten inte sätter på eller stänger av det.** *Alla strömförande verktyg som inte kan kontrolleras med kontakten är farliga och måste repareras.*
- c) **Koppla från stickkontakten från strömkällan och/eller batterienheten från elverktyget innan du utför några justeringar, ändrar i tillbehören eller magasinerar elverktygen.** *Sådana förebyggande säkerhetsåtgärder reducerar risken för att du startar verktyget oavsiktligt.*
- d) **Förvara verktyget som inte används utom räckhåll för barn och låt inte någon person använda verktyget som inte känner till verktyget eller dessa anvisningar.** *Strömförande verktyg är farliga i händerna på utbildade användare.*
- e) **Håll koll på elverktyget och tillbehören. Kontrollera inriktningen eller fästet för rörliga delar, defekta delar och alla andra saker som kan påverka användningen av elverktyget. Om den skadats måste elverktyget repareras före användning.** *Många olyckor orsakas av felaktigt underhållna elverktyg.*
- f) **Håll sågverktyget skarpa och rena.** *Korrekt underhållna skärverktyg med skarpa egg kommer inte att köra fast lika ofta och är enklare att kontrollera.*
- g) **Använd elverktyget, tillbehören och verktygsbitsen etc. i enlighet med dessa anvisningar och på det sätt som avsetts för varje typ av elverktyg. Ha också i åtanke arbetsförhållandena och arbetet som skall utföras.** *Använder du elverktyg för åtgärder som skiljer sig det avsedda arbetet kan det resultera i riskfyllda.*
- h) **Håll handtag och greppytor torra, rena och fria från olja och fett.** *Håll handtag och greppytor ger inte säker hantering och kontroll över verktyget i oväntade situationer.*

#### 5. ANVÄNDNING OCH SKÖTSEL AV SLADDLÖSA VERKTYG

- a) **Ladda bara med den laddare som tillverkaren anger.** *En laddare som passar en typ av batteripaket kan medföra en risk för brand när den används till ett annat batteripaket.*
- b) **Använd elverktyg bara tillsammans med det särskilt konstruerade batteripaketet.** *Användning av andra batteripaket kan medföra en risk för personskador och brand.*

- c) **När batteripaketet inte används ska det hållas borta från metallföremål som gem, mynt, nycklar, skruvar och andra små metallföremål som kan skapa kontakt mellan batteripaketets poler och kortslua det.** *En kortslutning kan orsaka brännskador och brand.*
- d) **Under olyckliga omständigheter kan vätska komma ut ur batteriet. Undvik kontakt. Om den kommer i kontakt med huden, skölj med vatten. Om den kommer i kontakt med ögonen, skölj rikligt med vatten och sök läkarhjälp.** *Vätska som kommer ut ur batteriet kan orsaka irritation eller brännskador.*
- e) **Använd inte ett batteripack eller verktyg som skadats eller modifierats.** *Skadade eller modifierade batterier kan uppvisa förväntade beteende som kan leda till brand, explosion eller skada.*
- f) **Utsätt inte batteripack eller verktyg för eld eller höga temperaturer.** *Eld eller temperaturer som överstiger 130 °C kan orsaka explosioner.*
- g) **Följ alla laddningsinstruktioner och ladda inte batteripacket eller verktyget utanför temperaturintervallen som anges i instruktionerna.** *Felaktig laddning eller laddning i temperaturer utanför det angivna temperaturintervallen kan skada batteriet eller öka brandrisken.*

#### 6. UNDERHÅLL

- a) **Låt ditt elverktyg underhållas av en kvalificerad reparatör som bara använder äkta reservdelar.** *Det kommer att garantera att elverktygets säkerhet bibehålls.*
- b) **Försök aldrig reparera skadade batteripack.** *Batteripack får endast underhållas av tillverkaren eller behöriga servicetekniker.*

## SÄKERHETSINSTRUKTIONER FÖR DIN KONTURSÅG

1. **Håll handverktyget vid vadderade greppytor, vid utförande av arbete där skärverktyget kan skada dolda ledningar.** *Skärverktygets kontakt med en spänningsförande ledning kan orsaka att oskyddade metalldelar på handverktyget ger användaren en elektrisk chock.*
2. **Använd tvingar eller andra lämpliga verktyg för att fästa arbetsstycket i ett stadigt underlag.** *Om du håller arbetsstycket i handen eller mot kroppen blir det ostadigt och kan leda till att du tappar kontrollen.*

# SÄKERHETSFÖRESKRIFTER FÖR BATTERIET

- a) Ta inte isär batteriet, öppna inte heller batteriet eller sära på battericeller.
- b) Kortslut inte batteriet. Förvara inte batteriet på ett slarvigt sätt i en låda där det kan korts-lutas eller skadas av ledande material. När batteriet inte används, håll det borta från metall-objekt, såsom pappers-gem, pengar, nycklar, naglar, skruvar eller andra små metall-objekt som kan leda ström från en terminal till en annan. Om batteriterminalerna korts-luter varandra kan de förorsaka brandrisk.
- c) Exponera inte batteriet för eld eller värme. Undvik förvaring i direkt solljus.
- d) Utsätt inte batteriet för mekanisk chock.
- e) Om batteriet läcker, låt inte vätskan komma i kontakt med hud eller ögon. Om så ändå skulle hända, skölj med mycket vatten och sök läkarhjälp.
- f) Håll batteriet rent och torrt.
- g) Torka av batteriet om det blir smutsigt med en torr, ren trasa.
- h) Batteriet måste laddas före användning. Använd den här bruksanvisningen för att ladda batteriet korrekt.
- i) Låt inte batteriet stå på laddning när det inte används.
- j) Efter lång tids användning kan det bli nödvändigt att ladda och ladda ur batteriet många gånger för att nå maximal prestanda.
- k) Ladda endast med laddare av varumärket Worx. Använd ingen annan laddare än den som specifikt ska användas med det här batteriet.
- l) Använd inte ett batteri som inte är avsett för användning med det här verktyget.
- m) Håll batteriet borta från barn.
- n) Behåll den ursprungliga bruksanvisningen för framtida användning.
- o) Plocka ur batteriet från verktyget då det inte används.
- p) Kasserar batteriet på rätt sätt.
- q) Blanda inte celler från olika tillverkning, kapacitet, storlek eller typ inom en enhet.
- r) Håll batteriet borta från mikrovågor och högt tryck.

## SYMBOLER

	För att minska risken för skador måste användaren läsa bruksanvisningen
---	---

	Varning
	Använd hörselskydd
	Använd skyddsglasögon
	Batterierna kan komma in i vattnets kretslopp om de inte kasseras korrekt och detta kan vara skadligt för EKO-systemet. Kasta inte batterier i de vanliga osorterade hushållssoporna.
	Får ej uppeldas
	Kontrollera att batteriet är borttaget innan du byter tillbehör.
	Använd skyddsmask
	Li-Ion-batteri Denna product har märkts med en symbol för sopsortering för alla batterisatser. De kommer då att återvinnas och plockas isär för att minska påverkan på miljön. Batterisatser kan vara skadliga för miljön och för människors hälsa då de innehåller farliga substanser.
	Använd skyddshandskar
	Trä
	Metall



	Aluminum
	Plast
	Hög hastighet
	Låg hastighet
	Fel
	Rätt
	Lås
	Lås upp
	Uttjänade elektriska maskiner får inte kasseras som hushållsavfall. Använd återvinningsfaciliteter om det finns tillgängligt. Kontrollera med din återförsäljare eller vilka lokala föreskrifter som föreligger.

## 2. KOMPONENTER

<b>1. LÅSKNAPP</b>
<b>2. TILL/FRÅN-STRÖMBRYTAREN</b>
<b>3. BATTERIPAKETETS LÅSNING *</b>
<b>4. BATTERIPAKET *</b>
<b>5. KONTROLLSPAK FÖR PENDLANDE RÖRELSE</b>
<b>6. DAMMHANTERING</b>
<b>7. FOTPLÅT</b>
<b>8. ROLLER GUIDE</b>
<b>9. SÅGKLINGA</b>

<b>10. KONTAKTSKYDD</b>
<b>11. BLADHÅLLARE (KRÄVER INGET VERKTYG)</b>
<b>12. LED-LJUSET</b>
<b>13. JUSTERINGSKNAPP FÖR BASPLATTAN</b>
<b>14. BLADETS SPÄRRKNAPP</b>

\* Avbildat eller beskrivet tillbehör ingår delvis inte i leveransomfånget.

## 3. TEKNISKA DATA

Typ **WX542 WX542.X** (540-559-maskinbeteckning, anger Pendelsticksåg)

		<b>WX542 WX542.X **</b>
Spänning		20V  Max***
Hastighet utan belastning		0-3500/min
Slaglängd		26mm
Sågkapacitet	Trä	120mm
	Stål	10mm
	PVC	50mm
Avfasnings kapacitet		±45°
Maskinens vikt( Naken verktyg)		2.0kg

\*\* X = 1-999, A-Z, M1-M9 är endast för olika kunder, det finns inga säkerhetsrelaterade förändringar mellan dessa modeller.

\*\*\* Spänning uppmätt utan belastning. Initial batterispänning är max. 20 V. Nominell spänning är 18 V.

## REKOMMENDERADE BATTERIER OCH LADDARE

Kategori	Modell	Kapacitet
20V Batteripaket	WA3572	2.5 Ah
	WA3640	2.5 Ah
	WA3014	4.0 Ah
	WA3644	4.0 Ah
20V Laddning	WA3880	2.0 A

**20V Sladdlös borstlös sticksåg**

**SV**

Vi rekommenderar att du köper tillbehör från butiken där verktygen säljs. Se tillbehörspaketet för mer information. Butikspersonal kan hjälpa dig och ge dig råd.

## BULLERINFORMATION

Uppmätt ljudtryck	$L_{PA}=82\text{dB(A)}$
Uppmätt ljudstyrka	$L_{WA}=93\text{dB(A)}$
$K_{PA}\&K_{WA}$	5 dB(A)

Använd hörselskydd.



## VIBRATIONSinFORMATION

Vibrationernas totalvärden (triaux vektorsumma) är fastställda enligt EN 62841:

Kapning av bräder	Vibrationsutsändningsvärde $a_{h,B}$ = 6.83 m/s <sup>2</sup>
	Osäkerhet K = 1.5 m/s <sup>2</sup>
Skärning av plåt	Vibrationsutsändningsvärde $a_{h,M}$ = 6.49 m/s <sup>2</sup>
	Osäkerhet K = 1.5 m/s <sup>2</sup>

Det angivna totala vibrationsvärdet och det angivna bullervärdet har uppmätts i enlighet med en standardtestmetod och kan användas för att jämföra ett verktyg med ett annat.

Det angivna totala vibrationsvärdet och det angivna bullervärdet kan också användas i en preliminär exponeringsbedömning.

**! VARNING:** Vibrationer och buller vid användning av elverktyget kan skilja sig från det angivna värdet beroende på vilket sätt verktyget används på, särskilt vilken typ av arbetsstycke som bearbetas beroende på följande exempel och andra varianter på hur verktyget används:

Hur verktyget används och materialet som skärs eller borras.

Verktyget är i bra skick och bra underhållet.

Användning av korrekt tillbehör för verktyget och säkerställ att de är skarpa och i bra skick.

Åtdragningsgraden av greppet på handtagen och om några antivibrations- och bullertillbehör används.

Och att verktyget används såsom avsett enligt dess konstruktion och dessa instruktioner.

**Detta verktyg kan orsaka hand-arm vibrationssyndrom om det används på felaktigt sätt.**

**! VARNING:** För att vara korrekt bör en beräkning av exponeringsnivån under verkliga förhållanden vid användning också tas med för alla delar av hanteringscykeln såsom tiden när verktyget är avstängt och när det körs på tomgång utan att utföra något arbete. Detta kan betydligt minska exponeringsnivån över den totala arbetsperioden. Hjälプ för att minimera din exponering för vibrationer och buller.

Använd ALLTID skarpa mejslar, borrar och blad. Underhåll verktyget i enlighet med dessa instruktioner och håll det välsmort (där så behövs). Om verktyget ska användas regelbundet investera då i antivibrations- och bullertillbehör. Planera ditt arbetsschema för att sprida ut användning av kraftigt vibrerande verktyg över flera dagar.

## 4. BRUKSANVISNING

**! OBS:** Innan du använder verktyget, läs noga igenom bruksanvisningen.

### ÄNDAMÅLSENLIK ANVÄNDNING:

Sticksågen är avsedd för att på fast underlag saga genom och göra urtag i trä, plast, metall, keramikplattor och gummi. Den är lämplig för raka och böjda snitt. Beakta rekommendationen av sågblad.

## MONTERING OCH DRIFT

ÅTGÄRD	FIGUR
<b>INNAN ENHETEN TAS I BRUK</b>	
Ta bort batteripaket	Se A1
Ladda batteriet	Se A2
Sätta i batteripaket	Se A3
<b>MONTERING</b>	
Montering av blad <b>OBS:</b> Se till att sågbladet är på plats. Det svarta strecket på sågbladet måste vara helt instuckt i den verktygslösa bladhållaren.	Se B1
Borttagning av blad <b>OBS:</b> Greppa sågbladet med en hand när du tar ut det.	Se B2
Installera dammsugaradaptorn	Se B3

Borttagning av vakuumadapter <b>OBS:</b> Tryck först och håll den utskjutande delen längst ner på vakuumadaptern och dra sedan ut den ur maskinen.	Se B4
<b>DRIFT</b>	
Pendelfunktion	Se C
Säkerhetsbrytare på/av <b>OBS:</b> Av säkerhetsskäl kan maskinens strömställare Till/Från inte låsas utan måste under arbetet ständigt hållas nedtryckt. Öka eller minska trycket på På/Av-knappen möjliggör steglös slaghastighetskontroll över påslagen maskin.	Se D
Raksågning och kurvsågning	Se E1, E2
Vinkelskäring <b>OBS:</b> Avlägsna dammsugaradaptern innan du justerar fotplattan. <b>OBS:</b> Vrid fotplattan till önskat läge enligt skalan. Se till att sågbladet ligger mellan bladpositioneringshjulen.	Se F1-F3, G
Sticksågning	Se H1, H2

## 5. ARBETSTIPS FÖR DIN KONTURSÅG

Om ditt verktyg blir för varmt, kör din kontursåg utan belastning i 2-3 minuter för att kyla motorn. Undvik att använda verktyget länge vid låga hastigheter. Använd alltid en klinga som passar materialet och materialets tjocklek. För snäva kurvor är det bäst att använda ett smalt sågblad. Vid kapning av metall eller liknande material, applicera kylmedel/smörjmedel längs kaplinjen. Se alltid till att arbetsstycket hålls eller späns fast så att det inte förflyttat sig. Alla rörelser i materialet kan påverka sågningskvaliteten. Klingan sågar bara vid den uppgående rörelsen och kan flisa ytan. När du sågar ser du till att den översta delen på ytan inte syns när ditt arbete är avslutat. För enklare kontroll använd låg hastighet i början av sågningen och öka sedan till korrekt hastighet. För att undvika funktionsstörningar i driften såga inte gips underifrån eller högt uppe. Styrrullen bör då och då kontrolleras för slitage och smörjas med några droppar olja. Om den är sliten bör den bytas ut.

## 6. UNDERHÅLL

Avlägsna batteripaketet från verktyget innan du utför någon typ av justering, service eller underhåll. Det finns inga delar som kan repareras i verktyget. Använd aldrig vatten eller kemiska medel för att rengöra verktyget. Torka rent med en torr trasa. Förvara alltid verktyget på en torr plats. Håll motorns ventileringsöppningar rena. Håll alla knappar fria från damm.

### FÖR BATTERIVERKTYG

Verktyget och batteriet bör användas och förvaras i 0 °C-45 °C  
Den rekommenderade omgivningstemperaturen för laddningssystem vid laddning är 0 °C-40 °C

## 7. FELSÖKNING

Symptom	Möjliga orsaker	Åtgärd
Verktyget stannar plötsligt under arbetet.	Överbelastning. Batteritemperaturen för hög.	Avlasta belastningen på maskinen omedelbart och låt den kallna i ungefär 30 sekunder på högsta obelastade hastigheten.
	Låg batterikapacitet.	Ladda batteripaketet.

## 8. MILJÖSKYDD

 Uttjänade elektriska maskiner får inte kasseras som hushållsavfall. Använd återvinningsfaciliteter om det finns tillgängligt.  
■ Kontrollera med din återförsäljare eller vilka lokala föreskrifter som föreligger.

## 9. DEKLARATION OM ÖVERENSSTÄMMELSE

Vi,  
Positec Germany GmbH  
Postfach 32 02 16, 50796 Cologne, Germany

På Positecs vägnar förklara att produkten  
Beskrivning **20V Sladdlös borstlös sticksåg**  
Typ **WX542 WX542.X (540-559 -**  
**maskinbeteckning, anger Pendelsticksåg)**  
Funktion **Sågning av olika material**

uppfyller följande direktiv:  
**2006/42/EC,**  
**2014/30/EU,**  
**2011/65/EU&(EU)2015/863**

uppfyller följande direktiv:  
**EN 62841-1, EN 62841-2-11, EN IEC 55014-1, EN**  
**IEC 55014-2, EN IEC 63000**

Personen som godkänts att sammanställa den tekniska filen.

**Namn Marcel Filz**  
**Adress Positec Germany GmbH**  
**Postfach 32 02 16, 50796 Cologne, Germany**

76  

2021/06/30  
Allen Ding  
Vice chefsingenjör, tester och certifiering  
Positec Technology (China) Co., Ltd  
18, Dongwang Road, Suzhou Industrial  
Park, Jiangsu 215123, P. R. China

## SPIS TREŚCI

1. BEZPIECZEŃSTWO PRODUKTU
2. LISTA KOMPONENTÓW
3. DANE TECHNICZNE
4. INSTRUKCJE OBSŁUGI
5. WSKAZÓWKI DOTYCZĄCE PRACY Z WYRZYNARKĄ
6. KONSERWACJA
7. ROZWIĄZYWANIE PROBLEMÓW
8. OCHRONA ŚRODOWISKA
9. DEKLARACJA ZGODNOŚCI

## 1. BEZPIECZEŃSTWO PRODUKTU OGÓLNE OSTRZEŻENIA DOTYCZĄCE BEZPIECZEŃSTWA PODCZAS PRACY Z ELEKTRONARZĘDZIAMI

 **OSTRZEŻENIE:**Przeczytaj wszystkie ostrzeżenia, instrukcje, ilustracje i specyfikacje dostarczone z elektronarzędziem. Niestosowanie się do podanych wskazówek może spowodować porażenie prądem, pożar i / lub ciężkie obrażenia ciała.

**Należy dobrze przechowywać te przepisy.**

Użyte w dalszej części pojęcie „elektronarzędzie” odnosi się do elektronarzędzi napędzanych prądem (z kablem zasilającym) i do elektronarzędzi napędzanych akumulatorami (bez kabla zasilającego).

- 1) MIEJSCA PRACY
  - a) Miejsce pracy należy utrzymywać w czystości i dobrze oświetlone. Nieporządek i nie oświetlane zakresy pracy mogą doprowadzić do wypadków.
  - b) Nie należy pracować tym narzędziem w otoczeniu zagrożonym wybuchem, w którym znajdują się np. łatwopalne ciecze, gazy lub pyły. Elektronarzędzia wywołują iskry, które mogą podpalić ten pył lub parę.
  - c) Elektronarzędzie trzymać podczas pracy z daleka od dzieci i innych osób. Przy odwróceniu uwagi można stracić kontrolę nad narzędziem.
- 2) BEZPIECZEŃSTWO ELEKTRYCZNE
  - a) Wtyczka urządzenia musi pasować do gniazda. Nie wolno zmieniać wtyczki w

jakikolwiek sposób. Nie należy używać wtyczek adapterowych razem z uziemnionymi narzędziami. Niezmienione wtyczki i pasujące gniazda zmniejszają ryzyko porażenia prądem.

- b) Należy unikać kontaktu z uziemnionymi powierzchniami jak rury, grzejniki, piece i lodówki. Istnieje zwiększone ryzyko porażenia prądem, gdy Państwa ciało jest uziemione.
- c) Urządzenie należy trzymać zabezpieczone przed deszczem i wilgocią. Wniknięcie wody do elektronarzędzia podwyższa ryzyko porażenia prądem.
- d) Nigdy nie należy używać kabla do innych czynności. Nigdy nie używać kabla do noszenia urządzenia za kabel, zawieszenia lub do wyciągania wtyczki z gniazda. Kabel należy trzymać z daleka od wysokich temperatur, oleju; ostrych krawędzi lub ruchomych części urządzenia. Uszkodzone lub poplątane kable zwiększają ryzyko porażenia prądem.
- e) W przypadku, że elektronarzędziem pracuje się na świeżym powietrzu należy używać kabla przedłużającego, który dopuszczony jest do używania na zewnątrz. Użycie dopuszczonego do używania na zewnątrz kabla przedłużającego zmniejsza ryzyko porażenia prądem.
- f) Jeśli nie można uniknąć posługiwania się elektronarzędziem w miejscu o dużej wilgotności należy użyć zabezpieczonego zasilacza domowego (RCD). Stosowanie RCD zmniejsza ryzyko porażenia prądem elektrycznym.

### 3) BEZPIECZEŃSTWO OSÓB

- a) Należy być uważnym, zważać na to co się robi i pracę elektronarzędziem rozpoczynać z rozsądkiem. Nie należy używać urządzenia gdy jest się zmęczonym lub pod wpływem narkotyków, alkoholu lub lekarstw. Moment nieuwagi przy użyciu urządzenia może doprowadzić do poważnych obrażeń ciała.
- b) Należy nosić osobiste wyposażenie ochronne i zawsze okulary ochronne. Noszenie osobistego wyposażenia ochronnego jak maska przeciwpyłowa, nie ślizgające się buty robocze, hełm ochronny lub ochrona słuchu, w zależności od rodzaju i użycia elektronarzędzia zmniejsza ryzyko obrażeń ciała.
- c) Należy zapobiec przypadkowemu uruchomieniu. Przed podłączeniem do sieci zasilającej i/lub zestawu baterii, podniesieniem urządzenia i przenoszeniem urządzenia należy sprawdzić, czy przełącznik znajduje się w pozycji wyłączenia. W przypadku, że przy noszeniu urządzenia trzyma się palec na włączniku/ wyłączniku lub włączone urządzenie podłączone zostanie do prądu, to może to doprowadzić do wypadków.
- d) Zanim urządzenie zostanie włączone należy usunąć narzędzia nastawcze lub klucze.

Narzędzie lub klucz, które znajdują się w ruchomych częściach urządzenia mogą doprowadzić do obrażeń ciała.

- e) Nie należy przeceniać swoich możliwości. Należy dbać o bezpieczną pozycję pracy i zawsze utrzymywać równowagę. Przez to możliwa jest lepsza kontrola urządzenia w nieprzewidzianych sytuacjach.
  - f) Należy nosić odpowiednie ubranie. Nie należy nosić luźnego ubrania lub biżuterii. Wystrzegaj się kontaktu włosów, części odzieży lub rękawic ochronnych z ruchomymi częściami urządzenia.
  - g) W przypadku, że możliwe jest zamontowanie urządzeń odsysających lub podchwytyjących należy upewnić się, czy są one właściwie podłączone i prawidłowo użyte. Użycie tych urządzeń zmniejsza zagrożenie spowodowane pyłami.
  - h) Częste używanie urządzenia i rutyna może osłabić twoją uwagę i być przyczyną niedotrzymywania zasad bezpieczeństwa. Nieuważne działanie może spowodować poważne szkody w ułamku sekundy.
- ### 4) STARANNE OBCOWANIE ORAZ UŻYCIE ELEKTRONARZĘDZI
- a) Nie należy przeciążać urządzenia. Do pracy używać należy elektronarzędzia, które jest do tego przewidziane. Odpowiednim narzędziem pracuje się lepiej i bezpieczniej w podanym zakresie sprawności.
  - b) Nie należy używać elektronarzędzia, którego włącznik/wyłącznik jest uszkodzony. Elektronarzędzie, którego nie można włączyć lub wyłączyć jest niebezpieczne i musi zostać naprawione.
  - c) Przed przystąpieniem do wykonywania jakichkolwiek regulacji, ustawień wymiany osprzętu lub składowania urządzenia należy odłączyć wtyczkę od źródła zasilania i/lub wyjąć akumulator. Ten środek ostrożności zapobiega niezamierzonemu włączeniu się urządzenia.
  - d) Nie używane elektronarzędzia należy przechowywać poza zasięgiem dzieci. Nie należy dać narzędzia do użytku osobom, które jego nie znają lub nie przeczytały tych przepisów. Używane przez niedoświadczonych osoby elektronarzędzia są niebezpieczne.
  - e) Dotrzymuj regularnego wykonywania konserwacji urządzenia i osprzętu. Należy kontrolować, czy ruchome części urządzenia funkcjonują bez zarzutu i nie są zablokowane, czy części nie są pęknięte lub uszkodzone, co mogłoby mieć wpływ na prawidłowe funkcjonowanie urządzenia. Uszkodzone części należy przed użyciem urządzenia oddać do naprawy. Wiele wypadków spowodowanych jest przez niewłaściwą konserwację elektronarzędzi.
  - f) Narzędzia tnące należy utrzymywać ostre i

**czyste.** Starannie pielęgnowane narzędzia tnące z ostrymi krawędziami tnącymi zablokują się rzadziej i łatwiej się je prowadzi.

- g) Elektronarzędzia, osprzęt, narzędzia itd. należy używać odpowiednio do tych przepisów i tak, jak jest to przewidziane dla tego specjalnego typu urządzenia. Uwzględnić należy przy tym warunki pracy i czynność do wykonania. Użycie elektronarzędzi do innych niż przewidziane prace może doprowadzić do niebezpiecznych sytuacji.**
- h) Uchwyty oraz powierzchnie elementów obsługi urządzenia utrzymywać suche, czyste, bez oleju i smaru. Śliskie uchwyty oraz inne powierzchnie stanowią przeszkodę w bezpiecznej obsłudze i kontroli nad narzędziem w nieoczekiwanych sytuacjach.**

#### **5) STARANNE UŻYTKOWANIE ELEKTRONARZĘDZI NAPĘDZANYCH AKUMULATORAMI**

- a) Akumulatory należy ładować tylko w ładowarkach, które poleci producent. Dla ładowarki, która nadaje się do ładowania określonych akumulatorów istnieje niebezpieczeństwo pożaru, gdy użyte zostaną inne akumulatory.**
- b) Do elektronarzędzi należy używać jedynie przewidzianych do tego akumulatorów. Użycie innych akumulatorów może doprowadzić do obrażeń ciała i niebezpieczeństwa pożaru.**
- c) Nie używaj akumulatorka należy trzymać z daleka od spinaczy, monet, kluczy, gwoździ, śrub lub innych małych przedmiotów metalowych, które mogłyby spowodować zmostkowanie kontaktów. Zwarcie pomiędzy kontaktami akumulatorka może spowodować oparzenia lub pożar.**
- d) Przy niewłaściwym użyciu możliwe jest wydostanie się cieczy z akumulatorka. Należy unikać kontaktu z nią. Przy przypadkowym kontakcie spłukać wodą. W przypadku, że ciecz dostała się do oczu należy dodatkowo skonsultować się z lekarzem. Ciecz akumulatorkowa może doprowadzić do podrażnienia skóry lub oparzeń.**
- e) Zabrania się używania uszkodzonego lub zmodyfikowanego akumulatorka lub urządzenia. Uszkodzone lub zmodyfikowane akumulatorki mogą działać w nieoczekiwany sposób wywołując pożar, eksplozję lub zagrożenie zranienia osób.**
- f) Zabrania się wystawiania akumulatorka lub urządzenia na działanie ognia lub podwyższonej temperatury. Działanie ognia lub temperatury przekraczającej 130 °C może spowodować eksplozję.**
- g) Kierować się instrukcjami dotyczącymi sposobu ładowania, nie wystawiać akumulatorka na działanie temperatury poza zakresem**

**podanym w instrukcji obsługi. Niewłaściwy sposób ładowania akumulatorka lub działania temperatury poza zakresem podanym w instrukcji, może być przyczyną uszkodzenia akumulatorka lub nastanie podwyższonego ryzyka wybuchu pożaru.**

- 6) SERWIS**
- a) Naprawę urządzenia należy zlecić jedynie kwalifikowanemu fachowcowi i przy użyciu oryginalnych części zamiennych. To gwarantuje, że bezpieczeństwo urządzenia zostanie zachowane.**
- b) Zabrania się dokonywania naprawy uszkodzonego akumulatorka. Naprawę akumulatorka może wykonywać wyłącznie producent lub autoryzowany punkt serwisowy.**

## **DODATKOWE PUNKTY BEZPIECZEŃSTWA DLA PIŁY WYRZYNARKI**

- 1. Podczas wykonywania pracy, gdy istnieje możliwość kontaktu narzędzia z ukrytymi przewodami, należy trzymać narzędzie za izolowane powierzchnie do chwytania. Kontakt z 'aktywnym' okablowaniem może także spowodować obrażenia metalowych elementów i porażenie operatora prądem elektrycznym.**
- 2. Użyj zacisków lub innego praktycznego sposobu, aby zabezpieczyć i podeprzeć obrabiany przedmiot na stabilnej platformie. Trzymanie przedmiotu obrabianego ręką lub przy swoich ciele powoduje, że jest on niestabilny i może prowadzić do utraty kontroli.**

## **INSTRUKCJA BEZPIECZEŃSTWA DOTYCZĄCA MODUŁU AKUMULATORA**



- a) Nie demontuj, nie otwieraj lub nie niszczyć ogniw pomocniczych lub modułu akumulatorka.**
- b) Nie zwieraj ogniwa lub modułu akumulatorka. Nie przechowuj ogniwa lub modułu akumulatorka w sposób beładny w pudle lub szufladzie, gdzie mogą się wzajemnie zewrzeć lub ulec zwarcia przez inne metalowe przedmioty. Nie używaj akumulatorka należy trzymać z daleka od spinaczy, monet, kluczy, gwoździ, śrub lub innych małych przedmiotów metalowych, które mogłyby spowodować zmostkowanie kontaktów. Zwarcie pomiędzy kontaktami akumulatorka może**

spowodować oparzenia lub pożar.

- c) **Nie narażaj ogień lub modułu akumulatora na działanie ciepła lub ognia. Unikaj składowania w miejscach pod bezpośrednim działaniem światła słonecznego.**
- d) **Nie narażaj ogień lub modułu akumulatora na uderzenia mechaniczne.**
- e) **W razie wycieku z ogniwa, nie dopuść, aby płyn zetknął się ze skórą lub dostał się do oczu. Jeśli już nastąpił kontakt z płynem, przemyj skażoną powierzchnię dużą ilością wody i zwróć się o pomoc medyczną.**
- f) **Utrzymuj ogniwa i moduł akumulatora w czystości i w stanie suchym.**
- g) **Jeśli zaciski ogniwa lub akumulatora zostały zanieczyszczone, oczyść je czystą i suchą szmatką.**
- h) **Ogniwa pomocnicze i moduł akumulatora należy przed użyciem naładować. Zawsze używaj właściwej ładowarki i przestrzegaj instrukcji ładowania zawartej w instrukcji obsługi dostarczonej przez producenta urządzenia.**
- i) **Nie pozostawiaj modułu akumulatora na długie ładowanie, jeśli go nie używasz.**
- j) **Po dłuższym okresie składowania może być niezbędne kilkukrotne naładowanie i rozładowanie ogniw lub modułu akumulatora, aby uzyskać optymalną wydajność.**
- k) **Akumulatory należy ładować tylko w ładowarkach, które poleci producent Worx.**
- l) **Nie używaj ogniwa lub modułu akumulatora nie przeznaczonego do pracy z danym urządzeniem.**
- m) **Trzymaj ogniwa i moduł akumulatora poza zasięgiem dzieci.**
- n) **Zachowaj oryginalne instrukcje produktu do wglądu.**
- o) **Kiedy to możliwe, wyjmuj moduł akumulatora, jeśli urządzenia się nie używa.**
- p) **Zużyte ogniwa i akumulatory utylizuj zgodnie z zasadami gospodarki odpadami.**
- q) **Nie używaj w urządzeniu ogniw różnych producentów, pojemności i wymiarów.**
- r) **Akumulatora nie należy zbliżać do źródeł promieniowania mikrofalowego ani narażać na wysokie ciśnienie.**

	Używać ochrony słuchu
	Używać ochrony wzroku
	Nieprawidłowo utylizowane baterie mogą dostać się do obiegu wodnego, co jest groźne dla ekosystemu. Nie wyrzucaj baterii wraz z niesortowanymi odpadami miejskimi.
	Nie wrzucać do ognia
	Przed przystąpieniem do wymiany akcesoriów upewnij się, że akumulator został wyjęty.
	Używać maski przeciwpyłowej
	Bateria litowo-jonowa. Ten produkt oznaczono symbolem „segregacji odpadów” dla zużytych baterii i akumulatorów. Umożliwia to jego recykling i demontaż, które zmniejszają negatywny wpływ na środowisko. Pakiety akumulatorów są niebezpieczne dla środowiska i dla ludzkiego życia, gdyż zawierają niebezpieczne substancje.
	Założyć rękawice ochronne
	Drewno
	Metal
	Aluminium

## SYMBOLE

	Aby zmniejszyć niebezpieczeństwo odniesienia obrażeń, użytkownik powinien przeczytać podręcznik z instrukcjami
	OSTRZEŻENIE

	Tworzywo sztuczne
	Wysokie obroty
	Niskie obroty
	Błędnie
	Poprawnie
	Blokada
	Odblokowanie
	Odpady wyrobów elektrycznych nie powinny być wyrzucane razem z odpadami gospodarstwa domowego. Należy korzystać z recyklingu, jeśli istnieje odpowiednia infrastruktura. Porady dotyczące recyklingu można uzyskać u władz lokalnych lub sprzedawcy detalicznego.

## 2. LISTA KOMPONENTÓW

1.	<b>POKRĘTŁO BLOKUJĄCE</b>
2.	<b>WŁĄCZNIK/WYŁĄCZNIK</b>
3.	<b>ZATRZASK POJEMNIKA BATERYJNEGO *</b>
4.	<b>AKUMULATOR *</b>
5.	<b>STEROWANIE MECHANIZMEM WAHADŁOWYM</b>
6.	<b>ADAPTER PYŁOWY</b>
7.	<b>PŁYTA PODSTAWOWA</b>

8.	<b>PROWADNICA BRZESZCZOTU</b>
9.	<b>PIŁA TARCZOWA</b>
10.	<b>OSŁONA PRZED KONTAKTEM</b>
11.	<b>BEZNARZĘDZIOWY UCHWYT OSTRZA</b>
12.	<b>ŚWIATŁO LED</b>
13.	<b>PRZEŁĄCZNIK REGULACJI PŁYTY PODSTAWY</b>
14.	<b>ZATRZASK ZWALNIAJĄCY OSTRZE</b>

\* Nie wszystkie pokazane na ilustracji akcesoria są dostarczane standardowo.

## 3. DANE TECHNICZNE

Typ **WX542 WX542.X (540-559-oznaczenie urządzenia, reprezentuje Wyrzynarka)**

		<b>WX542 WX542.X**</b>
Napięcie		20V  Maks***
Prędkość znamionowa bez obciążenia		0-3500/min
Długość skoku		26mm
Zdolność cięcia	Drewno	120mm
	Stal	10mm
	PVC	50mm
Zakres skosu		±45°
Masa urządzenia (Gołe narzędzie)		2.0kg

\*\* X = 1-999, A-Z, M1-M9 są tylko dla różnych klientów, nie ma żadnych zmian związanych z bezpieczeństwem między tymi modelami.

\*\*\* Napięcie mierzone bez obciążenia. Początkowe napięcie akumulatora osiąga maksymalną wartość 20 V. Napięcie nominalne wynosi 18 V.



## ZALECANE AKUMULATORY I ŁADOWARKI

Kategoria	Modelami	Pojemność
20V Akumulatorki	WA3572	2.5 Ah
	WA3640	2.5 Ah
	WA3014	4.0 Ah
	WA3644	4.0 Ah
20V Ładowarki	WA3880	2.0 A

Zalecamy zakup akcesoriów w sklepie, w którym sprzedawane są narzędzia. Aby uzyskać więcej informacji, zobacz pakiet akcesoriów. Personel sklepu może ci pomóc i doradzić.

## DANE DOTYCZĄCE HAŁASU I WIBRACJI

Ważone ciśnienie akustyczne	$L_{pA} = 82 \text{ dB(A)}$
Ważona moc akustyczna	$L_{WA} = 93 \text{ dB(A)}$
$K_{pA}$ & $K_{WA}$	5 dB(A)

Używać ochrony słuchu.



## INFORMACJE DOTYCZĄCE DRGAŃ

Łączna wartość drgań (suma wektora triax) określona według normy EN 62841:

Cięcie desek	Wartość przenoszenia wibracji $a_{hB} = 6.83 \text{ m/s}^2$
	Niepewność $K = 1.5 \text{ m/s}^2$
Cięcie blachy	Wartość przenoszenia wibracji $a_{hM} = 6.49 \text{ m/s}^2$
	Niepewność $K = 1.5 \text{ m/s}^2$

Deklarowana wartość całkowita drgań oraz deklarowanych wartości emisji hałasu zostały zmierzone zgodnie ze standardową metodą wykonywania badań i mogą być stosowane do porównywania właściwości różnych urządzeń. Deklarowana wartość całkowita drgań i zadeklarowana wartość emisji hałasu może być zastosowana również do wstępnej oceny zagrożenia.

**! OSTRZEŻENIE:** Wibracje oraz emisja hałasu podczas rzeczywistego użytkowania elektronarzędzia może się różnić od podanej wartości, w zależności od sposobu używania urządzenia, przede wszystkim od typu obrabianego materiału i możliwości korzystania z urządzenia: Jak używane jest narzędzie oraz, czy materiał jest cięty czy wiercony.

Czy narzędzie jest w dobrym stanie i czy jest prawidłowo konserwowane.

Czy używane są prawidłowe akcesoria narzędzia i czy narzędzie jest właściwie naostrzone oraz w dobrym stanie.

Czy zastosowano elementy poprawiające przyleganie uchwytów oraz elementy do wyeliminowania wszelkich drgań i hałasu urządzenia.

Oraz, czy narzędzie jest używane zgodnie z przeznaczeniem i według instrukcji.

**Nieprawidłowe prowadzenie tego narzędzia może spowodować syndrom wibracji rąk.**

**! OSTRZEŻENIE:** W szczególności, oszacowanie poziomu ekspozycji w rzeczywistych warunkach używania powinno brać także pod uwagę wszystkie elementy cyklu działania, takie jak czasy wyłączenia narzędzia i czas beczynności, ale nie rzeczywiście wykonywaną pracę. Może to znacznie zmniejszyć poziom ekspozycji w całym okresie pracy.

Pomaga zminimalizować ryzyko występowania drgań i podwyższonego poziomu hałasu.

Należy ZAWSZE używać ostrych dłut, wiertel i ostrzy.

Narzędzie należy konserwować z godnie z instrukcjami i prawidłowo smarować (w odpowiednich miejscach).

Jeżeli urządzenie będzie stosowane regularnie zaleca się wyposażyć urządzenie w wyposażenie eliminujące wibracje i hałas.

Należy zaplanować harmonogram pracy w celu rozłożenia używania narzędzi wytwarzających wysoki poziom drgań na kilka dni.

## 4. INSTRUKCJE OBSŁUGI

**! UWAGA:** Przed użyciem narzędzia przeczytać uważnie instrukcję obsługi.

### Użycie zgodne z przeznaczeniem

Urządzenie przeznaczone jest do wykonywania cięć i wykrojów w drewnie, tworzywach sztucznych, metalu, płytach ceramicznych i gumie na stałym podłożu. Urządzenie jest odpowiednie do wykonywania prostych i zakrzywionych cięć. Należy wziąć pod uwagę zalecenia dotyczące brzeszczotów.

# MONTAŻ I OBSŁUGA

DZIAŁANIE	RYSUNEK
<b>PRZED PRACĄ</b>	
Wymowanie akumulatora	Patrz Rys. A1
Ładowanie akumulatora	Patrz Rys. A2
Instalowanie akumulatora	Patrz Rys. A3
<b>MONTAŻ</b>	
Instalacja noża <b>UWAGA:</b> Upewnij się, czy ostrze jest zainstalowane na poprawnym miejscu. Czarna linia na ostrzu musi być całkowicie wsunięta w beznarzędziowy uchwyt ostrza	Patrz Rys. B1
Zdejmowanie noża <b>UWAGA:</b> Podczas wyjmowania ostrza trzymaj ostrze jedną ręką.	Patrz Rys. B2
Instalacja adaptera próżniowego	Patrz Rys. B3
Usuwanie adaptera zasysającego <b>UWAGA:</b> Wcisnąć i przytrzymać wystający element adaptera na spodzie przed jego wysunięciem z urządzenia	Patrz Rys. B4
Korzystanie z urządzenia	Korzystanie z urządzenia
Funkcja wahadła	Patrz Rys. C
Przełącznik Bezpieczeństwa <b>UWAGA:</b> Z przyczyn bezpieczeństwa przełącznik włącznik/wyłącznik narzędzia nie może być zablokowany, lecz musi być wciśnięty w czasie pracy narzędzia. Zwiększenie lub zmniejszenie nacisku na przełącznik włącznik/wyłącznik umożliwia bezstopniową kontrolę prędkości pracy włączonego narzędzia.	Patrz Rys. D
Cięcie proste i cięcie wzdłuż krzywej	Patrz Rys. E1, E2

Cięcie skośne <b>UWAGA:</b> Przed przystąpieniem do wyregulowania podstawy należy wyjąć adapter próżniowy. <b>UWAGA:</b> Obróć podstawę do żądanej pozycji według skali. Upewnij się czy ostrze znajduje się pomiędzy tarczą ustawiania ostrza.	Patrz Rys. F1-F3, G
Cięcie wgłębne	Patrz Rys. H1, H2

## 5. WSKAZÓWKI DOTYCZĄCE PRACY Z WYRZYNARKĄ

Jeśli elektronarzędzie ulegnie zbytniemu nagraniu, powinno pracować w trybie jałowym przez 2–3 minuty do momentu schłodzenia silnika. Unikać przedłużonego użycia przy bardzo niskich prędkościach.

Należy zawsze używać brzeszczotu odpowiedniego do rodzaju i grubości materiału do cięcia. W przypadku ciasnej krzywizny najlepiej używać wąskiego brzeszczotu. Podczas cięcia metalu lub podobnych materiałów należy nałożyć środek schładzający/smarujący wzdłuż linii cięcia. Zawsze upewnić się, że element obrabiany jest mocno trzymany lub przytwierdzony w celu uniknięcia jego przemieszczania się. Jakikolwiek ruch materiału mogący może wpłynąć na jakość cięcia. Brzeszczot nie ruchem do góry i może wytwarzać odłamki górnej krawędzi. Należy upewnić się, że górna powierzchnia jest niewidoczna po zakończeniu pracy.

Dla łatwiejszej kontroli należy rozpocząć cięcie przy niskiej prędkości, a następnie zwiększyć ją do odpowiedniego tempa.

W celu uniknięcia problemów z obróbką, nie należy ciąć płyt gipsowych z góry ani z dołu. Prowadnicę cięcia należy regularnie sprawdzać pod kątem zużycia oraz zapewniać lubrykację przez nałożenie kropli smaru. W razie zużycia należy ją wymienić.

## 6. KONSERWACJA

Przed przystąpieniem do jakiegokolwiek regulacji, serwisowania lub konserwacji należy wyjąć akumulator.

W narzędziu nie ma żadnych części, które wymagałyby serwisowania przez użytkownika. Nigdy nie należy używać wody czy środków czyszczących do czyszczenia narzędzia z napędem

elektrycznym. Czyścić suchą szmatką. Zawsze należy przechowywać narzędzie w suchym miejscu. Utrzymywać w czystości otwory wentylacyjne silnika. Utrzymywać wszystkie urządzenia sterujące w czystości.

### ZALECENIA DLA NARZĘDZI AKUMULATOROWYCH

Zakres temperatury roboczej i przechowywania narzędzi oraz akumulatora wynosi 0 °C-45 °C. Zalecany zakres temperatury ładowania dla układu ładowania wynosi 0 °C-40 °C.

## 7. ROZWIĄZYWANIE PROBLEMÓW

Objawy	Możliwa przyczyna	Możliwe rozwiązanie
Narzędzie nagłe zatrzymuje się podczas pracy.	Przeciążenie Zbyt wysoka temperatura akumulatora.	Natychmiast zwolnić obciążenie w urządzeniu i odczekać ok. 30 sekund przy pracy narzędzia na najwyższych wartościach obrotów jałowych.
	Niska pojemność akumulatora.	Naładować akumulator.

## 8. OCHRONA ŚRODOWISKA

 Odpady wyrobów elektrycznych nie powinny być wyrzucane razem z odpadami gospodarstwa domowego. Należy korzystać z recyklingu, jeśli istnieje odpowiednia infrastruktura. Porady dotyczące recyklingu można uzyskać u władz lokalnych lub sprzedawcy detalicznego.

## 9. DEKLARACJA ZGODNOŚCI

My,  
Positec Germany GmbH  
Postfach 32 02 16, 50796 Cologne, Germany

W imieniu firmy Positec zaświadczam, że produkt  
Opis: **Bezszcotkowa wyrzynarka akumulatorowa 20 V**  
Typ: **WX542 WX542.X (540-559 - oznaczenie urządzenia, reprezentuje Wyrzynarka)**  
Funkcja: **Cięcie różnych materiałów**

Jest zgodny z następującymi dyrektywami,  
**2006/42/EC,**  
**2014/30/EU,**  
**2011/65/EU&(EU)2015/863**

Normy są zgodne z  
**EN 62841-1, EN 62841-2-11, EN IEC 55014-1, EN IEC 55014-2, EN IEC 63000**

Osoba upoważniona do kompilacji pliku technicznego,  
**Nazwa Marcel Filz**  
**Adres Positec Germany GmbH**  
**Postfach 32 02 16, 50796 Cologne, Germany**



83

2021/06/30  
Allen Ding  
Zastępca głównego inżyniera, testowanie i certyfikacja  
Positec Technology (China) Co., Ltd  
18, Dongwang Road, Suzhou Industrial Park, Jiangsu 215123, P. R. China

# ΠΙΝΑΚΑΣ ΠΕΡΙΕΧΟΜΕΝΩΝ

1. ΑΣΦΑΛΕΙΑ ΠΡΟΪΟΝΤΟΣ
2. ΛΙΣΤΑ ΣΥΣΤΑΤΙΚΩΝ
3. ΤΕΧΝΙΚΕΣ ΠΛΗΡΟΦΟΡΙΕΣ
4. ΟΔΗΓΙΕΣ ΛΕΙΤΟΥΡΓΙΑΣ
5. ΣΥΜΒΟΥΛΕΣ ΕΡΓΑΣΙΑΣ ΓΙΑ ΤΟ ΜΗΧΑΝΟΚΙΝΗΤΟ ΠΡΙΟΝΙ ΣΑΣ
6. ΣΥΝΤΗΡΗΣΗ
7. ΑΝΤΙΜΕΤΩΠΙΣΗ ΠΡΟΒΛΗΜΑΤΩΝ
8. ΠΡΟΣΤΑΣΙΑ ΤΟΥ ΠΕΡΙΒΑΛΛΟΝΤΟΣ
9. ΔΗΛΩΣΗ ΣΥΜΜΟΡΦΩΣΗΣ

## 1. ΑΣΦΑΛΕΙΑ ΠΡΟΪΟΝΤΟΣ ΓΕΝΙΚΕΣ ΥΠΟΔΕΙΞΙΣ ΑΣΦΑΛΕΙΑΣ ΓΙΑ ΗΛΕΚΤΡΙΚΑ ΕΡΓΑΛΕΙΑ

**!** ΠΡΟΕΙΔΟΠΟΙΗΣΗ Διαβάστε όλες τις υποδείξεις ασφαλείας, οδηγίες, εικονογραφήσεις και όλα τα τεχνικά στοιχεία, που συνοδεύουν αυτό το ηλεκτρικό εργαλείο.

Αμέλειες κατά την τήρηση των ακόλουθων υποδείξεων μπορεί να προκαλέσουν ηλεκτροπληξία, πυρκαγιά και/ή σοβαρούς τραυματισμούς.

**Φυλάξτε όλες τις προειδοποιητικές υποδείξεις και οδηγίες για κάθε μελλοντική χρήση.**

Ο όρος «ηλεκτρικό εργαλείο» που χρησιμοποιείται στις προειδοποιητικές υποδείξεις αναφέρεται σε ηλεκτρικά εργαλεία που τροφοδοτούνται από το ηλεκτρικό δίκτυο (με ηλεκτρικό καλώδιο) καθώς και σε ηλεκτρικά εργαλεία που τροφοδοτούνται από μπαταρία (χωρίς ηλεκτρικό καλώδιο).

### 1) Ασφάλεια στο χώρο εργασίας

- a) Διατηρείτε τον χώρο εργασίας καθαρό και καλά φωτισμένο. Ρύπανση ή σκοτεινές περιοχές προκαλούν ατυχήματα.
  - b) Μην εργάζεστε με το ηλεκτρικό εργαλείο σε περιβάλλον, όπου υπάρχει κίνδυνος έκρηξης, όπως με την παρουσία εύφλεκτων υγρών, αερίων ή σκόνης. Τα ηλεκτρικά εργαλεία δημιουργούν σπινθηρισμό ο οποίος μπορεί να αναφλέξει τη σκόνη ή τις αναθυμιάσεις.
  - c) Όταν χρησιμοποιείτε το ηλεκτρικό εργαλείο, κρατάτε μακριά τα παιδιά και άλλα τυχόν παρευρισκόμενα άτομα. Σε περίπτωση απόσπασης της προσοχής σας μπορεί να χάσετε τον έλεγχο του εργαλείου.
- 2) Ηλεκτρική ασφάλεια

- a) Το φως του ηλεκτρικού εργαλείου πρέπει να ταιριάζει στην πρίζα. Μην τροποποιήσετε το φως με κανέναν τρόπο. Μη χρησιμοποιείτε φως προσαρμογής σε συνδυασμό με γειωμένα ηλεκτρικά εργαλεία. Αμεταποίητα φως και κατάλληλες πρίζες μειώνουν τον κίνδυνο ηλεκτροπληξίας.
- b) Αποφεύγετε την επαφή του σώματός σας με γειωμένες επιφάνειες, όπως σωλήνες, θερμαντικά σώματα (καλοριφέρ), κουζίνες ή ψυγεία. Όταν το σώμα σας είναι γειωμένο αυξάνεται ο κίνδυνος ηλεκτροπληξίας.
- c) Μην εκθέτετε τα ηλεκτρικά εργαλεία στη βροχή ή στην υγρασία. Η διείσδυση νερού σ' ένα ηλεκτρικό εργαλείο αυξάνει τον κίνδυνο ηλεκτροπληξίας.
- d) Μην τραβάτε το καλώδιο. Μη χρησιμοποιείτε το καλώδιο για τη μεταφορά ή το τράβηγμα για την αποσύνδεση του ηλεκτρικού εργαλείου. Κρατάτε το καλώδιο μακριά από θερμότητα, λάδι, κοφτερές ακμές ή κινούμενα εξαρτήματα. Τυχόν χαλασμένα ή περιπλεγμένα ηλεκτρικά καλώδια αυξάνουν τον κίνδυνο ηλεκτροπληξίας.
- e) Όταν εργάζεσθε μ' ένα ηλεκτρικό εργαλείο στην ύπαιθρο, χρησιμοποιείτε καλώδιο επέκτασης (μπαλαντέζα) που είναι κατάλληλο και για εξωτερική χρήση. Η χρήση καλωδίων επιμήκυνσης κατάλληλων για υπαίθριους χώρους ελαττώνει τον κίνδυνο ηλεκτροπληξίας.
- f) Όταν η χρήση του ηλεκτρικού εργαλείου σε υγρό περιβάλλον είναι αναπόφευκτη, τότε χρησιμοποιήστε έναν προστατευτικό διακόπτη διαρροής (διακόπτης FI/RCD). Η χρήση ενός προστατευτικού διακόπτη διαρροής ελαττώνει τον κίνδυνο ηλεκτροπληξίας.

### 3) Ασφάλεια προσωπών

- a) Να είστε σε επαγρύπνηση, δίνετε προσοχή στην εργασία που κάνετε και χρησιμοποιείτε το ηλεκτρικό εργαλείο με περίσκεψη. Μην χρησιμοποιείτε το ηλεκτρικό εργαλείο όταν είστε κουρασμένοι ή υπό την επίρρεια ναρκωτικών, οινοπνεύματος ή φαρμάκων. Μια στιγμήα απροσεξία κατά το χειρισμό του ηλεκτρικού εργαλείου μπορεί να οδηγήσει σε σοβαρούς τραυματισμούς.
- b) Χρησιμοποιείτε τον προσωπικό εξοπλισμό προστασίας. Φοράτε πάντα προστατευτικά γυαλιά. Ο κατάλληλος προστατευτικός εξοπλισμός, όπως μάσκα προστασίας από σκόνη, αντιολισθητικά υποδήματα ασφαλείας, προστατευτικό κράνος ή ωασιπίδες, ανάλογα με τις εκάστοτε συνθήκες, ελαττώνει τον κίνδυνο τραυματισμών.
- c) Αποφεύγετε την αβέλγη εκκίνηση. Βεβαιωθείτε, ότι ο διακόπτης είναι στη

**Ασύρματη σέγα χωρίς  
ψύκτρες 20V**

**GR**

**θέση Off, πριν συνδέσετε το ηλεκτρικό εργαλείο με την πηγή τροφοδοσίας και/ή την μπαταρία καθώς και πριν το παραλάβετε ή το μεταφέρετε.** Όταν μεταφέρετε τα ηλεκτρικά εργαλεία έχοντας το δάχτυλό σας στο διακόπτη ή όταν συνδέσετε τα ηλεκτρικά εργαλεία με την πηγή ρεύματος όταν αυτά είναι ακόμη στη θέση ON, τότε δημιουργείται κίνδυνος τραυματισμών.

**d) Απομακρύνετε από το ηλεκτρικό εργαλείο τυχόν εξαρτήματα ρύθμισης ή κλειδιά πριν θέσετε το ηλεκτρικό εργαλείο σε λειτουργία.**

Ένα εργαλείο ή κλειδί συναρμολογημένο σ' ένα περιστρεφόμενο τμήμα ενός ηλεκτρικού εργαλείου μπορεί να οδηγήσει σε τραυματισμούς.

**e) Προσέχετε πως στέκεστε. Φροντίζετε για την ασφαλή στάση του σώματός σας και διατηρείτε πάντοτε την ισορροπία σας.** Έτσι μπορείτε να ελέγξετε καλύτερα το ηλεκτρικό εργαλείο σε περιπτώσεις απροσδόκων περιστάσεων.

**f) Φοράτε σωστή ενδυμασία. Μη φοράτε φαρδιά ρούχα ή κοσμήματα. Κρατάτε τα μαλλιά και τα ρούχα σας μακριά από τα κινούμενα εξαρτήματα.** Χαλαρή ενδυμασία, κοσμήματα ή μακριά μαλλιά μπορεί να εμπλακούν στα κινούμενα εξαρτήματα.

**g) Όταν υπάρχει η δυνατότητα σύνδεσης διατάξεων αναρρόφησης ή συλλογής σκόνης, βεβαιωθείτε ότι αυτές είναι συνδεδεμένες και ότι χρησιμοποιούνται σωστά.** Η χρήση μιας αναρρόφησης σκόνης μπορεί να ελαττώσει τον κίνδυνο που προκαλείται από τη σκόνη.

**h) Μην εφησυχάζετε σε μια λάθος ασφάλεια και μην αφηφάτε τους κανόνες ασφαλείας για τα ηλεκτρικά εργαλεία, ακόμα και όταν μετά από συχνή χρήση είστε εξοικειωμένοι με το εργαλείο.** Ένας απρόσεκτος χειρισμός μπορεί μέσα σε κλάσματα του δευτερολέπτου να οδηγήσει σε σοβαρούς τραυματισμούς.

**4) Χρήση και φροντίδα των ηλεκτρικών εργαλείων**

**a) Μην υπερφορτώνετε το ηλεκτρικό εργαλείο.** Χρησιμοποιήστε το σωστό ηλεκτρικό εργαλείο για την εφαρμογή σας. Με το κατάλληλο ηλεκτρικό εργαλείο εργάζεστε καλύτερα και ασφαλέστερα στην αναφερόμενη περιοχή ισχύος.

**b) Μη χρησιμοποιήσετε ποτέ ένα ηλεκτρικό εργαλείο που έχει χαλασμένο διακόπτη On/Off.** Ένα ηλεκτρικό εργαλείο που δεν μπορείτε πλέον να το θέσετε σε λειτουργία και/ή εκτός λειτουργίας είναι επικίνδυνο και πρέπει να επισκευαστεί.

**c) Αποσυνδέστε το φως από την πρίζα και/ή απομακρύνετε μια αποσπώμενη μπαταρία**

**από το ηλεκτρικό εργαλείο, προτού εκτελέσετε ρυθμίσεις, αλλάξετε εξαρτήματα ή προτού φυλάξετε το ηλεκτρικό εργαλείο.**

Αυτά τα προληπτικά μέτρα ασφαλείας μειώνουν τον κίνδυνο από τυχόν αβέλητη εκκίνηση του ηλεκτρικού εργαλείου.

**d) Φυλάγετε τα ηλεκτρικά εργαλεία που δε χρησιμοποιούνται μακριά από παιδιά και μην επιτρέψετε τη χρήση του ηλεκτρικού εργαλείου σε άτομα που δεν είναι εξοικειωμένα με το ηλεκτρικό εργαλείο ή τις οδηγίες για τη λειτουργία του ηλεκτρικού εργαλείου.** Τα ηλεκτρικά εργαλεία είναι επικίνδυνα όταν χρησιμοποιούνται από άπειρα πρόσωπα.

**e) Συντηρείτε τα ηλεκτρικά εργαλεία και τα εξάρτημα. Ελέγχετε, αν τα κινούμενα εξαρτήματα είναι σωστά ευθυγραμμισμένα και προσαρμοσμένα ή μίπως έχουν σπάσει τυχόν εξαρτήματα ή οποιαδήποτε άλλη κατάσταση, η οποία επηρεάζει τη λειτουργία του ηλεκτρικού εργαλείου. Σε περίπτωση βλάβης, επισκευάστε το ηλεκτρικό εργαλείο πριν τη χρήση.** Η κακή συντήρηση των ηλεκτρικών εργαλείων αποτελεί αιτία πολλών ατυχημάτων.

**f) Διατηρείτε τα εργαλεία κοπής κοφτερά και καθαρά.** Προσεκτικά συντηρημένα κοπτικά εργαλεία σφηνώνουν δυσκολότερα και οδηγούντα ευκολότερα.

**g) Χρησιμοποιείτε τα ηλεκτρικά εργαλεία τα εξαρτήματα κτλ. σύμφωνα με αυτές τις οδηγίες, λαμβάνοντας υπόψη τις συνθήκες εργασίας και τις εργασίες που πρέπει να εκτελεστούν.** Η χρησιμοποίηση των ηλεκτρικών εργαλείων για εργασίες που δεν προβλέπονται γι' αυτά μπορεί να δημιουργήσει επικίνδυνες καταστάσεις.

**h) Διατηρείτε τις λαβές και τις επιφάνειες λαβής στεγνές, καθαρές και ελεύθερες από λάδι και γράσο.** Οι ολισθηρές λαβές και επιφάνειες λαβής δεν επιτρέπουν κανέναν ασφαλή χειρισμό και έλεγχο του ηλεκτρικού εργαλείου σε τυχόν απρόβλεπτες καταστάσεις.

**5) Προσεκτικός χειρισμός και χρήση εργαλείων μπαταρίας**

**a) Επαναφορτίζετε μόνο με τον φορτιστή που καθορίζεται από τον κατασκευαστή.** Ένας φορτιστής που είναι κατάλληλος μόνο για ένα συγκεκριμένο τύπο μπαταριών δημιουργεί κίνδυνο πυρκαγιάς όταν χρησιμοποιηθεί για άλλες μπαταρίες.

**b) Χρησιμοποιείτε τα ηλεκτρικά εργαλεία μόνο με τις ειδικά σχεδιασμένες μπαταρίες.** Η χρήση άλλων μπαταριών μπορεί να οδηγήσει σε τραυματισμούς και να δημιουργήσει κίνδυνο πυρκαγιάς.

c) Όταν η μπαταρία δε χρησιμοποιείται, κρατήστε την μακριά από άλλα μεταλλικά αντικείμενα, όπως συνδετήρες χαρτιών, νομίσματα, κλειδιά, καρφιά, βίδες ή άλλα μικρά μεταλλικά αντικείμενα που μπορούν να βραχυκυκλώσουν τις επαφές της μπαταρίας. Ένα βραχυκύκλωμα των επαφών της μπαταρίας μπορεί να προκαλέσει τραυματισμούς ή φωτιά.

d) Μια τυχόν εσφαλμένη χρήση μπορεί να οδηγήσει σε διαρροή υγρών από την μπαταρία. Αποφεύγετε κάθε επαφή μ' αυτά. Σε περίπτωση τυχαίας επαφής ξεπλύνετε καλά με νερό. Εάν τα υγρά έρθουν σε επαφή με τα μάτια, ζητήστε επιπλέον ιατρική βοήθεια. Διαρρέοντα υγρά μπαταρίας μπορεί να οδηγήσουν σε ερεθισμούς του δέρματος ή σε εγκαύματα.

e) Μην χρησιμοποιείτε μπαταρία ή εργαλείο που είναι κατεστραμμένο ή τροποποιημένο. Οι χαλασμένες ή τροποποιημένες μπαταρίες μπορεί να παρουσιάσουν μια απρόβλεπτη συμπεριφορά και να οδηγήσουν σε φωτιά, έκρηξη ή σε κίνδυνο τραυματισμού.

f) Μην εκθέτετε μια μπαταρία ή ένα εργαλείο μπαταρίας σε φωτιά ή σε πολύ υψηλές θερμοκρασίες. Η έκθεση στη φωτιά ή σε θερμοκρασία πάνω από τους 130 °C μπορεί να προκαλέσει έκρηξη.

g) Τηρείτε όλες τις υποδείξεις για τη φόρτιση και μη φορτίζετε την μπαταρία ή το εργαλείο μπαταρίας ποτέ εκτός της περιοχής θερμοκρασίας που αναφέρεται στις οδηγίες λειτουργίας. Η λάθος φόρτιση ή η φόρτιση εκτός της επιτρεπτής περιοχής θερμοκρασίας μπορεί να καταστρέψει την μπαταρία και να αυξήσει τον κίνδυνο πυρκαγιάς.

6) Σέρβρις

a) Δώστε το ηλεκτρικό εργαλείο σας για συντήρηση από εξειδικευμένο προσωπικό, χρησιμοποιώντας μόνο γνήσια ανταλλακτικά. Έτσι εξασφαλίζετε τη διατήρηση της ασφάλειας του ηλεκτρικού εργαλείου.

b) Μην συντηρείτε ποτέ χαλασμένες μπαταρίες. Κάθε συντήρηση των μπαταριών πρέπει να πραγματοποιείται μόνο από τον κατασκευαστή ή από εξουσιοδοτημένα συνεργεία σέρβρις πελατών.

## ΠΡΟΕΙΔΟΠΟΙΗΣΕΙΣ ΓΙΑ ΤΗΝ ΑΣΦΑΛΕΙΑ ΤΟΥ ΠΑΛΙΝΔΡΟΜΙΚΟΥ ΠΡΙΟΝΙΟΥ

1. Κρατήστε το παλινδρομικό πριόνι από

τις μονωμένες επιφάνειες λαβής, όταν εκτελείτε μια λειτουργία όπου το εξάρτημα κοπής μπορεί να έρθει σε επαφή με κρυφή καλωδίωση. Το εξάρτημα κοπής που έρχεται σε επαφή με ένα «ζωντανό» καλώδιο μπορεί να κάνει τα εκτεθειμένα μεταλλικά μέρη του ηλεκτρικού εργαλείου «ζωντανά» και να προκαλέσει ηλεκτροπληξία στον χειριστή.

2. Χρησιμοποιήστε σφιγκτήρες ή κάποιον άλλο πρακτικό τρόπο για να στερεώσετε και να στηρίξετε το τεμάχιο εργασίας σε μια σταθερή πλατφόρμα. Το κράτημα του καταραζόμενου αντικειμένου με το χέρι ή κόντρα στο σώμα σας το αφήνει ασταθές και μπορεί να οδηγήσει σε απώλεια ελέγχου.

## ΠΡΟΕΙΔΟΠΟΙΗΣΕΙΣ ΑΣΦΑΛΕΙΑΣ ΓΙΑ ΤΗ ΣΥΣΤΟΙΧΙΑ ΜΠΑΤΑΡΙΩΝ

a) Απαγορεύονται η απουσαρμολόγηση, το άνοιγμα ή το κόψιμο στοιχείων μπαταριών ή στοιχείων μπαταριών.

b) Δεν πρέπει να βραχυκυκλώνετε συστοιχίες μπαταριών. Οι συστοιχίες μπαταριών δεν πρέπει να φυλάσσονται ανοργάνωτα σε κουτί ή συρτάρι όπου μπορεί να βραχυκυκλώσουν η μία την άλλη ή να βραχυκυκλωθούν από αγωγίμα υλικά. Όταν δεν χρησιμοποιείτε την μπαταρία, φροντίστε να τη φυλάσσετε μακριά από άλλα μεταλλικά αντικείμενα, όπως συνδετήρες χαρτιού, κέρματα, κλειδιά, καρφιά, βίδες ή άλλα μικρά μεταλλικά είδη, που μπορεί να δημιουργήσουν σύνδεση μεταξύ των δύο ακροδεκτών. Αν τοποθετήσετε τους ακροδέκτες της μπαταρίας τον ένα δίπλα στον άλλο, μπορεί να προκληθούν εγκαύματα ή πυρκαγιά.

c) Μην αφήσετε τη συστοιχία μπαταριών εκτεθειμένη σε υψηλή θερμοκρασία ή φωτιά. Αποφύγετε την αποθήκευσή της σε σημείο άμεσα εκτεθειμένο στο φως του ήλιου.

d) Μην αφήσετε τη συστοιχία μπαταριών να υποστεί μηχανικό πλήγμα.

e) Σε περίπτωση διαρροής της μπαταρίας, μην αφήσετε το υγρό να έρθει σε επαφή με το δέρμα ή τα μάτια σας. Αν συμβεί κάτι τέτοιο, πλύνετε το προσβεβλημένο σημείο με άφθονο νερό και ζητήστε τη συμβουλή γιατρού.

f) Η συστοιχία μπαταριών πρέπει να είναι πάντα καθαρή και στεγνή.

g) Αν λερωθούν οι ακροδέκτες της συστοιχίας μπαταριών, σκουπίστε τους με καθαρό στεγνό πανί.

h) Η συστοιχία μπαταριών χρειάζεται φόρτιση πριν από τη χρήση της. Πρέπει να





Ασύρματη σέγα χωρίς  
ψύκτρεις 20V

GR









ανατρέχετε πάντοτε στην παρούσα οδηγία και να χρησιμοποιείτε τη σωστή διαδικασία φόρτισης.

- i) Μην αφήνετε τη συστοιχία μπαταριών να φορτίζεται όταν δεν τη χρησιμοποιείτε.
- j) Μετά από παρατεταμένες περιόδους αποθήκευσης, μπορεί να χρειαστεί να φορτίσετε και να αποφορτίσετε τη συστοιχία μπαταριών αρκετές φορές για να επιτευχθούν οι μέγιστες επιδόσεις της.
- k) Για επαναφόρτιση χρησιμοποιήστε μόνο τον φορτιστή που καθορίζει η Worx. Μη χρησιμοποιήσετε άλλον φορτιστή εκτός από αυτόν που παρέχεται αποκλειστικά για χρήση μαζί με τον εξοπλισμό.
- l) Μη χρησιμοποιήσετε άλλη συστοιχία μπαταριών που δεν έχει σχεδιαστεί για χρήση μαζί με τον εξοπλισμό.
- m) Φυλάξτε τη συστοιχία μπαταριών μακριά από σημεία όπου μπορεί να τη βρουν τα παιδιά.
- n) Φυλάξτε τα αρχικά ενημερωτικά έντυπα του προϊόντος γιατί μπορεί να τα χρειαστείτε στο μέλλον.
- o) Όταν δεν χρησιμοποιείτε την μπαταρία, πρέπει να την αφαιρείτε από τον εξοπλισμό.
- p) Η απόρριψη των μπαταριών πρέπει να γίνεται με τον ενδεδειγμένο τρόπο.
- q) Μην αναμειγνύετε στοιχεία διαφορετικών κατασκευαστών, χωρητικότητας, μεγέθους ή τύπου μέσα στη συσκευή.
- r) Διατηρείτε την μπαταρία μακριά από συσκευές μικροκυμάτων και υψηλή πίεση.

## ΣΥΜΒΟΛΑ

	Για να μειωθεί ο κίνδυνος τραυματισμού, ο χρήστης πρέπει να διαβάσει το εγχειρίδιο οδηγιών.
	Προσοχή
	Χρησιμοποιήστε μέσα προστασίας της ακοής σας
	Χρησιμοποιήστε μέσα προστασίας της όρασής σας

	Εάν γίνει εσφαλμένη απόρριψη των μπαταριών μπορεί να εισέλθουν στον κύκλο του νερού με αποτέλεσμα να τεθεί σε κίνδυνο το οικοσύστημα. Μην απορρίπτετε τις άχρηστες μπαταρίες ως μη ταξινομημένα αστικά απορρίμματα.
	Απαγορεύεται η καύση.
	Ελέγχετε ότι έχει αφαιρεθεί η μπαταρία πριν την αλλαγή αξεσουάρ
	Φοράτε Μάσκα για την Σκόνη
 Li-Ion 	Μπαταρία ιόντων λιθίου. Το προϊόν αυτό διαθέτει επισήμανση ενός συμβόλου που αφορά την «εξεχωριστή συλλογή» για όλες τις συστοιχίες μπαταριών και για τη συστοιχία μπαταριών του προϊόντος αυτού. Στη συνέχεια θα ανακυκλωθεί ή θα αποσυναρμολογηθεί ώστε να ελαχιστοποιηθούν οι επιπτώσεις στο περιβάλλον. Οι συστοιχίες μπαταριών μπορούν να είναι επικίνδυνες για το περιβάλλον και την ανθρώπινη υγεία καθότι περιέχουν επικίνδυνες ουσίες.
	Φορέστε προστατευτικά γάντια
	Ξύλο
	Μέταλλο
	Αλουμίνιο

	Πλαστικό
	Υψηλή ταχύτητα
	Χαμηλή ταχύτητα
	Λάθος
	Σωστό
	Κλειδωμα
	Ξεκλειδωμα
	Απόβλητα σχετικά με ηλεκτρισμό δεν πρέπει να πετάγονται μαζί με τα απόβλητα του νοικοκυριού. Παρακαλούμε να τα ανακυκλώνετε εκεί όπου υπάρχουν οι απαραίτητες εγκαταστάσεις. Ελέγξτε στον τοπικό σας δήμο ή στους πωλητές για συμβουλές ανακύκλωσης.

11. **ΘΗΚΗ ΛΑΜΑΣ ΧΩΡΙΣ ΕΡΓΑΛΕΙΑ**
12. **ΛΥΧΝΙΑ ΕΡΓΑΣΙΑΣ LED**
13. **ΔΙΑΚΟΠΤΗΣ ΡΥΘΜΙΣΗΣ ΠΛΑΚΑΣ ΕΔΡΑΣΗΣ**
14. **ΜΑΝΤΑΛΟ ΑΠΟΔΕΣΜΕΥΣΗΣ ΛΕΠΙΔΑΣ**

\* Δεν περιλαμβάνονται στο βασικό εξοπλισμό όλα τα εξαρτήματα που απεικονίζονται ή περιγράφονται.

### 3. ΤΕΧΝΙΚΕΣ ΠΛΗΡΟΦΟΡΙΕΣ

Τύπος **WX542 WX542.X (540-559-χαρακτηρισμός μηχανημάτων, αντιπροσωπευτικών του μηχανοκίνητου περιονιού)**

		<b>WX542 WX542.X **</b>
Βολτ		20V $\equiv$ Max***
Ταχύτητα χωρίς φορτίο		0-3500/min
Μήκος λάμας		26mm
Δυνατότητα κοπής	Ξύλο	120mm
	Ατσάλι	10mm
	PVC	50mm
Δυνατότητα λοξότμησης		$\pm 45^\circ$
Βάρος μηχανήματος (γυμνό εργαλείο)		2.0kg

\*\* Χ=1-999, A-Z, M1-M9 χρήση μόνο για διαφορετικούς πελάτες, δεν υπάρχουν ασφαλείς σχετικές διαφορές μεταξύ αυτών των μοντέλων  
\*\*\* Τάση μετρηθείσα χωρίς φορτίο. Η αρχική τάση της μπαταρίας φτάνει έως 20 volt. Η ονομαστική τάση είναι 18 volt

## 2. ΛΙΣΤΑ ΣΥΣΤΑΤΙΚΩΝ

1. **ΛΑΒΗ ΤΕΝΤΩΜΑΤΟΣ**
2. **ΔΙΑΚΟΠΤΗΣ ON/OFF**
3. **ΜΑΝΤΑΛΟ ΜΠΑΤΑΡΙΑΣ \***
4. **ΜΠΑΤΑΡΙΑ \***
5. **ΕΛΕΓΧΟΣ ΚΙΝΗΣΗΣ ΕΚΚΡΕΜΟΥΣ**
6. **ΑΝΤΑΠΤΩΡΑΣ ΚΕΝΟΥ**
7. **ΚΛΙΣΗ ΒΑΣΗΣ**
8. **ΚΥΛΙΝΔΡΟΣ ΚΑΘΟΔΗΓΗΣΗΣ**
9. **ΠΡΙΟΝΟΔΙΣΚΟΣ**
10. **ΠΡΟΣΤΑΤΕΥΤΙΚΟ ΕΠΑΦΗΣ**

## ΠΡΟΤΕΙΝΟΜΕΝΕΣ ΜΠΑΤΑΡΙΕΣ ΚΑΙ ΦΟΡΤΙΣΤΕΣ

Κατηγορία	Μοντέλο	Χωρητικότητα
Μπαταρία 20V	WA3572	2.5 Ah
	WA3640	2.5 Ah
	WA3014	4.0 Ah
	WA3644	4.0 Ah
Φορτιστής 20V	WA3880	2.0 A

**Ασύρματη σέγα χωρίς ψύκτρες 20V**

**GR**



Συνιστούμε να αγοράζετε τα εξαρτήματά σας από το ίδιο κατάστημα από το οποίο αγοράσατε το εργαλείο. Διαβάζετε τις πληροφορίες πάνω στη συσκευασία του εξαρτήματος για περισσότερες λεπτομέρειες. Το προσωπικό του καταστήματος μπορεί να σας βοηθήσει και να σας συμβουλεύσει.

## ΠΛΗΡΟΦΟΡΙΕΣ ΘΟΡΥΒΟΥ

Μετρημένη ηχητική πίεση  $L_{pA}$  = 82dB(A)

Μετρημένη ηχητική δύναμη  $L_{WA}$  = 93dB(A)

$K_{pA}$  &  $K_{WA}$  5 dB(A)

**Φοράτε Προστατευτικά για τα Αυτιά.**



## ΠΛΗΡΟΦΟΡΙΕΣ ΔΟΝΗΣΕΩΝ

Συνολικές τιμές κραδασμών σύμφωνα κατά EN 62841:

Κοπή σε ξύλο	Τιμή εκπομπής κραδασμών $a_{h,B}$ = 6.83 m/s <sup>2</sup>
	Αβεβαιότητα $K = 1.5$ m/s <sup>2</sup>
Κοπή σε μέταλλο	Τιμή εκπομπής κραδασμών $a_{h,M}$ = 6.49 m/s <sup>2</sup>
	Αβεβαιότητα $K = 1.5$ m/s <sup>2</sup>

Η δηλωμένη συνολική τιμή κραδασμών και η δηλωμένη τιμή εκπομπών θορύβου έχουν μετρηθεί σύμφωνα με μια καθιερωμένη μέθοδο ελέγχου και μπορούν να χρησιμοποιηθούν για τη σύγκριση των προϊόντων.

Η δηλωμένη συνολική τιμή κραδασμών και η δηλωμένη τιμή εκπομπών θορύβου μπορούν επίσης να χρησιμοποιηθούν για την προκαταρκτική αξιολόγηση έκθεσης.

**ΠΡΟΣΟΧΗ:** Οι κραδασμοί και οι εκπομπές θορύβου κατά τη χρήση του ηλεκτρικού εργαλείου ενδέχεται να διαφέρουν από την δηλωμένη τιμή αναλόγως του τρόπου με τον οποίο χρησιμοποιείται το εργαλείο, κυρίως αναλόγως του υλικού προς επεξεργασία, και των ακόλουθων παραδειγμάτων και άλλων πιθανών τρόπων με τους οποίους χρησιμοποιείται το εργαλείο:

Τον τρόπο χρήσης του εργαλείου και τα υλικά προς κοπή ή διάτρηση.

Την καλή κατάσταση και ορθή συντήρηση του εργαλείου.

Τη χρήση των κατάλληλων εξαρτημάτων του προϊόντος και τη διασφάλιση ότι αυτά είναι αιχμηρά και σε καλή κατάσταση.

Την καλή εφαρμογή των χειριών στις χειρολαβές και την περίπτωση χρήσης αντικραδασμικών και αντιθορυβικών εξαρτημάτων. Την ορθή χρήση του εργαλείου όπως αυτή προβλέπεται από την κατασκευή του και τις οδηγίες που το συνοδεύουν.

**Η χρήση του εργαλείου ενδέχεται να προκαλέσει σύνδρομο οφειλόμενο στους κραδασμούς εάν δεν χρησιμοποιηθεί ορθά.**

**ΠΡΟΣΟΧΗ:** Για να υπάρχει ακρίβεια, κατά την εκτίμηση του επιπέδου έκθεσης σε πραγματικές συνθήκες χρήσης θα πρέπει να ληφθεί επίσης υπόψη ο κύκλος λειτουργίας όλων των μερών όπως οι φορές κατά τις οποίες απενεργοποιήθηκε το εργαλείο και καθώς και οι φορές που λειτουργεί στο ρελαντί. Αυτό ενδέχεται να μειώσει σημαντικά το επίπεδο έκθεσης όσον αφορά στη συνολική περίοδο λειτουργίας.

Βοηθά στη μείωση κινδύνου έκθεσης στους κραδασμούς και στο θόρυβο.

Πάντοτε να χρησιμοποιείτε αιχμηρές σμίλες, τρυπάνια και λεπίδες.

Συντηρήστε το εργαλείο σύμφωνα με τις παρούσες οδηγίες και φροντίστε πάντοτε για τη σωστή λίπανσή του (όπου απαιτείται).

Σε περίπτωση που σκοπεύετε να χρησιμοποιείτε συχνά το εργαλείο, συνιστάται η απόκτηση αντικραδασμικών και αντιθορυβικών εξαρτημάτων.

Διαμορφώστε το πρόγραμμα εργασίας σας έτσι ώστε οι εργασίες με αυξημένους κραδασμούς να κατανέμονται ομοιόμορφα μεταξύ των ημερών εργασίας σας.

## 4. ΟΔΗΓΙΕΣ ΛΕΙΤΟΥΡΓΙΑΣ

**Σημείωση:** Πριν χρησιμοποιήσετε το εργαλείο διαβάστε το βιβλίο οδηγιών προσεκτικά.

### Προβλεπόμενη χρήση

Είναι κατάλληλο για την κοπή ξύλου, πλαστικού, μετάλλου και δομικών υλικών, εφόσον ακουμπάει σταθερά στο υλικό προς επεξεργασία. Είναι κατάλληλο για κοπή σε ευθεία ή καμπύλη. Πρέπει να τηρηθούν οι συστάσεις για τον πριονόδισκο.

## ΣΥΝΑΡΜΟΛΟΓΗΣΗ ΚΑΙ ΛΕΙΤΟΥΡΓΙΑ

ΕΝΕΡΓΕΙΑ	ΕΙΚΟΝΑ
ΠΡΙΝ ΝΑ ΤΟ ΧΡΗΣΙΜΟΠΟΙΗΣΕΤΕ	

**Ασύρματη σέγα χωρίς ψύκτρες 20V**

**GR**

ΤΡΟΠΟΣ ΑΦΑΙΡΕΣΗΣ ΤΗΣ ΜΠΑΤΑΡΙΑΣ	ΣΙΚ. Α1
PILLERIN ŞARJ EDİLMESİ	ΣΙΚ. Α2
ΤΡΟΠΟΣ ΕΓΚΑΤΑΣΤΑΣΗΣ ΤΗΣ ΜΠΑΤΑΡΙΑΣ	ΣΙΚ. Α3
<b>Συναρμολόγηση</b>	
Τοποθέτηση Λάμας <b>ΣΗΜΕΙΩΣΗ:</b> Βεβαιωθείτε ότι ο δίσκος κοπής είναι τοποθετημένος στη θέση του. Η μαύρη γραμμή στο δίσκο κοπής πρέπει να είναι εντελώς τοποθετημένη στη θήκη λάμας χωρίς εργαλεία.	ΣΙΚ. Β1
Αφαίρεση Λάμας <b>ΣΗΜΕΙΩΣΗ:</b> Κρατήστε τη λάμα με το ένα χέρι καθώς αφαιρείτε τη λάμα.	ΣΙΚ. Β2
Τοποθέτηση Αντάπτορα Κενού	ΣΙΚ. Β3
Αφαίρεση Αντάπτορα Κενού <b>ΣΗΜΕΙΩΣΗ:</b> Πατήστε και κρατήστε πατημένη την προεξοχή στο κάτω μέρος του αντάπτορα κενού πριν να την τραβήξετε από το μηχάνημα.	ΣΙΚ. Β4
<b>90</b> <b>Λειτουργία</b>	
Λειτουργία σε ανάρτηση	ΣΙΚ. C
Διακόπτης Ασφαλείας On/Off <b>Σημείωση:</b> Για λόγους ασφαλείας, ο διακόπτης On/Off του μηχανήματος δεν μπορεί να σταθεροποιηθεί, πρέπει να παραμένει πατημένος καθ' όλη τη διάρκεια της λειτουργίας. Αυξάνοντας ή μειώνοντας την πίεση στο διακόπτη On/Off επιτρέπει τον έλεγχο του ρυθμού παλινδρόμησης χωρίς διαβαθμίσεις του ενεργοποιημένου μηχανήματος.	ΣΙΚ. D
Ευθεία Κοπή και Κοπή Καμπύλης	ΣΙΚ. E1, E2
Κοπή Λοξότμησης <b>ΣΗΜΕΙΩΣΗ:</b> Αφαιρέστε τον αντάπτορα κενού πριν να ρυθμίσετε την πλάκα βάσης. <b>ΣΗΜΕΙΩΣΗ:</b> Περιστρέψτε την πλάκα βάσης στην επιθυμητή θέση σύμφωνα με την κλίματα. Βεβαιωθείτε ότι η λάμα είναι τοποθετημένη μεταξύ του τροχού ρύθμισης θέσης της λάμας.	ΣΙΚ. F1-F3, G

## 5. ΣΥΜΒΟΥΛΕΣ ΕΡΓΑΣΙΑΣ ΓΙΑ ΤΟ ΜΗΧΑΝΟΚΙΝΗΤΟ ΠΡΙΟΝΙ ΣΑΣ

Εάν το ηλεκτρικό εργαλείο σας θερμανθεί πολύ, ειδικά όταν χρησιμοποιείται σε χαμηλή ταχύτητα, ρυθμίστε την ταχύτητα στο μέγιστο και λειτουργήστε το χωρίς φορτίο για 2-3 λεπτά για να ψυχρανθεί ο κινητήρας. Να αποφεύγετε την εκτεταμένη χρήση σε πολύ χαμηλές ταχύτητες. Πάντα να χρησιμοποιείτε μια λάμα που είναι κατάλληλη για το υλικό και το πάχος του υλικού που θα κοπεί. Για στενές καμπύλες είναι καλύτερο να χρησιμοποιείτε ένα στενό πριονόδισκο. Όταν κόβετε μέταλλο ή παρόμοια υλικά, εφαρμόστε ψφκτικό υγρό/λιπαντικό κατά μήκος της γραμμής κοπής. Εξασφαλίστε πάντα ότι το τεμάχιο επεξεργασίας έχει σφιχτεί καλά ώστε να εμποδίζονται κινήσεις. Κάθε κίνηση του υλικού μπορεί να επηρεάσει την ποιότητα της κοπής. Η λάμα κόβει στην άνω παλινδρόμηση και μπορεί να θρυμματίσει το πιο πάνω μέρος. Βεβαιωθείτε ότι η εξωτερική επιφάνεια είναι η μη-ορατή επιφάνεια όταν θα έχει τελειώσει η δουλειά σας. Για πιο εύκολο έλεγχο, χρησιμοποιείτε χαμηλή ταχύτητα για να αρχίσετε το κόψιμο και έπειτα αυξήστε προς τη σωστή ταχύτητα. Προκειμένου να αποφύγετε τις δυσλειτουργίες, μην πριονίζετε γυφθοσανίδες από κάτω ή από πάνω. Ο τροχός καθοδήγησης πρέπει να ελέγχεται περιστασιακά για φθορές και να λιπαίνεται με μια σταγόνα λαδιού. Εάν έχει φθαρεί, πρέπει να αντικαθίσταται.

## 6. ΣΥΝΤΗΡΗΣΗ

Πριν από κάθε εργασία στο ίδιο τό μηχάνημα αφαιρέστε την μπαταρία. Δεν υπάρχουν επισκευαζόμενα μέρη από τον χρήστη στο ηλεκτρικό σας εργαλείο. Ποτέ μην χρησιμοποιείτε νερό ή χημικά καθαριστικά για να καθαρίσετε το ηλεκτρικό σας εργαλείο. Καθαρίστε το με ένα στεγνό ύφασμα. Πάντα να αποθηκεύετε το ηλεκτρικό σας εργαλείο σε ξηρό μέρος. Κρατάτε τις τρύπες εξαερισμού καθαρές. Κρατάτε όλα τα σημεία που ελέγχουν την εργασία καθαρά από σκόνη.

### ΓΙΑ ΕΡΓΑΛΕΙΑ ΜΠΑΤΑΡΙΑΣ

Η περιοχή θερμοκρασίας περιβάλλοντος για τη χρήση και αποθήκευση του εργαλείου και της μπαταρίας είναι 0 °C-45 °C.

Η προτεινόμενη περιοχή θερμοκρασίας περιβάλλοντος για το σύστημα φόρτισης κατά τη διάρκεια της φόρτισης είναι 0 °C-40 °C.

## 7. ΑΝΤΙΜΕΤΩΠΙΣΗ ΠΡΟΒΛΗΜΑΤΩΝ

Σύμπτωμα	Πιθανές αιτίες	Πιθανή λύση
Το εργαλείο σταματά ξαφνικά κατά τη λειτουργία.	Υπερφόρτωση Πολύ υψηλή θερμοκρασία μπαταρίας	Αποσυνδέστε το μηχάνημα αμέσως και αφήστε το να κρυώσει για περίπου 30 δευτερόλεπτα, θέτοντας σε λειτουργία το μηχάνημα χωρίς ρεύμα.
	Χαμηλή μπαταρία	Φορτίστε τη μπαταρία.

## 8. ΠΡΟΣΤΑΣΙΑ ΤΟΥ ΠΕΡΙΒΑΛΛΟΝΤΟΣ

 Απόβλητα σχετικά με ηλεκτρισμό δεν πρέπει να πετάγονται μαζί με τα απόβλητα του νοικοκυριού. Παρακαλούμε να τα ανακυκλώνετε εκεί όπου υπάρχουν οι απαραίτητες εγκαταστάσεις. Ελέγξτε στον τοπικό σας δήμο ή στους πωλητές για συμβουλές ανακύκλωσης.

## 9. ΔΗΛΩΣΗ ΣΥΜΜΟΡΦΩΣΗΣ

Εμείς,  
Positec Germany GmbH  
Postfach 32 02 16, 50796 Cologne, Germany

Εκ μέρους της Positec δηλώνουμε ότι το προϊόν Περιγραφή **Ασύρματη σέγα χωρίς ψύκτρες 20V**

Τύπος **WX542 WX542.X (540-559 - χαρακτηρισμός μηχανημάτων, αντιπροσωπευτικών του μηχανοκίνητου πριονιού)**  
Λειτουργία **Πριόνισμα διάφορα υλικά**

Συμμορφώνεται με τις παρακάτω Οδηγίες, **2006/42/EC, 2014/30/EU, 2011/65/EU&(EU)2015/863**

Πρότυπα συμμόρφωσης **EN 62841-1, EN 62841-2-11, EN IEC 55014-1, EN IEC 55014-2, EN IEC 63000**

Το πρόσωπο που έχει εξουσιοδότηση να συντάξει το τεχνικό αρχείο,

Όνομα **Marcel Filz**  
Διεύθυνση **Positec Germany GmbH**  
Postfach 32 02 16, 50796 Cologne, Germany



2021/06/30  
Allen Ding  
οηθός Αρχιμηχανικός, Δοκιμές & Πιστοποιήσεις  
Positec Technology (China) Co., Ltd  
18, Dongwang Road, Suzhou Industrial Park, Jiangsu 215123, P. R. China

**Ασύρματη σέγα χωρίς ψύκτρες 20V**

**GR**

# TARTALOMJEGYZÉK

1. TERMÉKBIZTONSÁG
2. AZ ALKATRÉSZEK LISTÁJA
3. MŰSZAKI ADATOK
4. HASZNÁLATI UTASÍTÁSOK
5. JAVASLATOK A DEKOPÍRFŰRÉSZ HASZNÁLATÁHOZ
6. KARBANTARTÁS
7. HIBAELEHÁRÍTÁS
8. KÖRNYEZETVÉDELLEM
9. MEGFELELŐSÉGI NYILATKOZAT

## 1. TERMÉKBIZTONSÁG ELEKTROMOS KÉZISZERSZÁMOK BIZTONSÁGOS HASZNÁLATÁVAL KAPCSOLATOS ÁLTALÁNOS FIGYELMEZTETÉSEK

**!** FIGYELEM: Olvassa el az összes, ehhez az elektromos kéziszerszámmal mellékelte biztonsági figyelmeztetést, utasítást és részletes ismertetést, illetve tekintse meg az ábrákat. Az alább felsorolt utasítások bármelyikének figyelmen kívül hagyása áramütést, tüzet és/vagy súlyos testi sérüléseket eredményezhet.

Örizzen meg az összes figyelmeztetést és utasítást, a jövőben szüksége lehet ezekre.

A figyelmeztetéseken használatos "elektromos kéziszerszám" kifejezés az ön hálózatról üzemeltetett (vezetékes) elektromos kéziszerszámára vagy akkumulátoros (vezeték nélküli) elektromos kéziszerszámára vonatkozik.

### 1) A MUNKATERÜLET BIZTONSÁGA

- a) A munkaterület tartsa tisztán és jól megvilágítva. A zsúfolt vagy sötét munkaterület balesetveszélyes lehet.
- b) Ne üzemeltessen elektromos kéziszerszámot robbanékony légkörben, például gyúlékony folyadékok, gázok vagy por jelenléte mellett. Az elektromos kéziszerszámok használata során szikrák keletkeznek, amelyek hatására a por vagy gáz kigyulladhat.
- c) Elektromos kéziszerszámok működtetése közben tartsa távol a gyermekeket és

báméskodókat. A figyelem elterelése kontrollvesztést eredményezhet.

### 2) ELEKTROMOS BIZTONSÁG

- a) Az elektromos kéziszerszámok csatlakozó dugaszának találnia kell a csatlakozó aljzathoz. Soha, semmilyen módon ne módosítsa a csatlakozó dugaszt. Földelt elektromos kéziszerszámokkal ne használjon adaptert. Ha eredeti, módosítatlan csatlakozó dugaszt és megfelelő csatlakozó aljzathoz használja, azzal csökkenti az áramütés kockázatát.
- b) Ne érintse meg a földelt felületeket, például csöveket, radiátorokat, tűzhelyeket vagy hűtőszekrényeket. Ha a test földelt, nagyobb az áramütés kockázata.
- c) Ne tegye ki esőnek vagy nedves körülményeknek az elektromos kéziszerszámokat. Ha egy elektromos kéziszerszámra víz kerül, megnő az áramütés kockázata.
- d) Vigyázzon a szerszám kábelére. Soha ne hordozza, húzogassa vagy húzza ki az áramból az elektromos kéziszerszámot a kábelnél fogva. A kábelt tartsa távol a hőtől, olajtól, éles peremektől vagy mozgó részekről. A sérült vagy összegubancolódott kábel növeli az áramütés kockázatát.
- e) Ha az elektromos kéziszerszámot szabadterében üzemelteti, használjon külső használatra alkalmas hosszabbítót. A külső használatra alkalmas kábel használatával csökken az áramütés kockázata.
- f) Ha elkerülhetetlen, hogy az elektromos kéziszerszámot nedves helyen működtesse, használjon maradékáram-működtetésű megszakító (RCD) védelemmel rendelkező áramforrást. A maradékáram-működtetésű megszakító használata csökkenti az áramütés kockázatát.

### 3) SZEMÉLYI BIZTONSÁG

- a) Az elektromos kéziszerszám működtetése közben maradjon éber, figyeljen arra, amit csinál, és használja a józan esztét. Ne működtesse az elektromos kéziszerszámot fáradtan, illetve gyógyszerek, alkohol vagy drogok hatása alatt áll. Egy pillanatnyi figyelmetlenség az elektromos kéziszerszámok működtetése közben súlyos sérülésekhez vezethet.
- b) Használjon személyi védőfelszereléseket. Mindig használjon szemvédelmet. A személyi védőfelszerelés, például pormaszk, csúszásmentes biztonsági lábbeli, védősisak vagy szükség esetén hallásvédelem használatával csökkenthető a személyi sérülések kockázata.
- c) Kerülje el, hogy a szerszám véletlenül

**20 V vezeték és kefe nélküli dekopírfűrész**

**HU**

működésbe lépjen. Mielőtt az elektromos kéziszerszámot áramhoz csatlakoztatná, behelyezné az akkumulátort, felemelnie vagy költöztetné a szerszámot, ellenőrizze hogy a kapcsoló a "ki" helyzetbe legyen állítva. Ha a szerszám hordozásakor ujját a kapcsolón tartja, vagy áram alá helyezi a bekapcsolt készüléket, az balesetekhez vezethet.

- d) **Mielőtt az elektromos kéziszerszámot bekapcsolná, távolítson el róla minden állítókulcsot.** Ha az elektromos kéziszerszám forgórészein állítókulcs marad, az személyi sérüléshez vezethet.
- e) **Ne próbáljon túl messzire nyúlni. Mindig vigyázzon, hogy stabilan álljon, és őrizze meg egyensúlyát.** Ez segít, hogy váratlan helyzetekben uralja az elektromos kéziszerszámot.
- f) **Viseljen megfelelő öltözeteket. Ne viseljen bő ruházatot vagy hosszú ékszert. Tartsa távol a haját és ruházatát a mozgó alkatrészekről.** A bő ruházatot, hosszú ékszert vagy hosszú hajat bekapathatják a mozgó elemek.
- g) **Ha a szerszámhoz porszáraz vagy -gyűjtő is csatlakoztatható, gondoskodjon ezek megfelelő csatlakoztatásáról és használatáról.** A porgyűjtő használatával csökkenthetőek a porral kapcsolatos kockázatok.
- h) **Ne hagyja, hogy a szerszám gyakori használata túl elbizakodottá tegye, és hogy ezáltal figyelmen kívül hagyja a szerszám biztonsági követelményeit.** A másodperc töredéke is elég ahhoz, hogy egy figyelmetlen mozdulat súlyos sérüléshez vezessen.

#### 4) AZ ELEKTROMOS KÉZISZERSZÁM HASZNÁLATA ÉS KARBANTARTÁSA

- a) **Ne erőltesse az elektromos kéziszerszámot. Mindig megfelelő elektromos kéziszerszámot használjon.** Ha a megfelelő elektromos kéziszerszámot használja, azzal a rendeltetési területén jobban és biztonságosabban elvégezhető a munka.
- b) **Ne használja az elektromos kéziszerszámot, ha azt nem lehet kikapcsolni.** Ha egy elektromos kéziszerszám nem szabályozható a kapcsolóval, az veszélyes, és javításra szorul.
- c) **Húzza ki a csatlakozó dugaszt az áramellátást biztosító aljzathoz, és/vagy távolítsa el a kivehető akkucsomagot a szerszámból, ha beállításokat vagy tartozékcsere-t hajt végre, vagy ha a szerszámot elraktározza.** Ezekkel a megelőző biztonsági intézkedésekkel csökken annak a kockázata, hogy a kéziszerszám véletlenül bekapcsoljon.
- d) **Az elektromos kéziszerszámokat használaton kívül tartsa a gyermekektől távol, és ne hagyja, hogy a szerszámot vagy ezeket az utasításokat nem ismerő személyek működtessék azt.**

A tapasztalatlan felhasználók kezében az elektromos kéziszerszámok veszélyessé válnak.

- e) **Az elektromos kéziszerszámok és tartozékaik karbantartása. Ellenőrizze, hogy a mozgó elemek megfelelően helyezkednek-e el és nem szorultak-e be, az alkatrészek épek, és semmilyen más hiba nincs kihatással az elektromos kéziszerszám működésére. Ha sérülést talál, használat előtt javíttassa meg a szerszámot.** A nem megfelelően karbantartott elektromos kéziszerszámok sok balesetet okoznak.
- f) **A vágószerszámokat tartsa tisztán, és figyeljen, hogy élesek maradjanak.** A megfelelően karbantartott, éles vágószerszámok ritkábban akadnak meg, és egyszerűbben irányíthatóak.
- g) **Az elektromos kéziszerszámot, a kiegészítőket és fejeket használja a fenti utasításoknak megfelelően, figyelembe véve a munkakörülményeket és az elvégzendő munkát.** Ha az elektromos kéziszerszámot nem rendeltetésszerűen használja, az veszélyhelyzetet teremthet.
- h) **Őrizze szárazon, tisztán, olaj- és zsírinteszen a szerszám fogantyúit és megragadási részeit.** A csúszos fogantyúk és megragadási részek főleg váratlan helyzetekben akadályozzák a szerszám biztonságos megfogását, kezelését és irányítását.

#### 5) AZ AKKUMULÁTOROS KÉZISZERSZÁM HASZNÁLATA ÉS KARBANTARTÁSA

- a) **Csak a gyártó által javasolt töltővel töltsse fel.** Ha egy adott akkumulátorhoz megfelelő töltőt másik akkumulátorral használ, az tűzveszélyes lehet.
- b) **Az elektromos kéziszerszámokat csak a kijelölt akkumulátorokkal használja.** Ha más akkumulátorokat használ, az sérülés- és tűzveszélyes.
- c) **Az akkumulátorokat használaton kívül tartsa a fémtárgyaktól, például gémkapcsoktól, pénzérméktől, kulcsoktól, szögektől, csavaroktól vagy más kis fémtárgyaktól távol, mert ezek összekapcsolhatják a pólusokat.** Az akkumulátor pólusainak rövidzárlata égés- és tűzveszélyes.
- d) **Nem megfelelő körülmények között az akkumulátorból folyadék szivároghat; kerülje az érintkezést ezzel a folyadékkal.** Véletlen érintkezés esetén mossa le vízzel. Ha a folyadék szembe kerül, mossa ki vízzel, és forduljon orvoshoz. Az akkumulátorból szivárgó folyadék irritációt vagy égési sérülést okozhat.
- e) **Ne használjon károsodott vagy módosított akkucsomagot vagy szerszámot.** A károsodott vagy módosított akkucsomagok használata előreláthatatlan következményekkel jár, mert ezek felgyulladhatnak, felrobbanhatnak vagy

személyi sérüléseket okozhatnak.

- f) **Óvja az akkucsomagot és a szerszámot a tűztől vagy a magas hőmérsékletektől.** A 130 °C-t meghaladó hőmérséklet vagy tűz robbanást okozhat.
- g) **Tartsa be az összes újratöltési utasítást és az akkucsomagot vagy a szerszámot csak az utasításokban megadott hőmérsékleti tartományban töltsé újra.** Az előírásoktól vagy a megengedett hőmérsékleti tartománytól eltérő töltési folyamat az akkucsomag károsodását okozhatja, és növeli a tűzveszély kockázatát.

## 6) SZERVIZ

- a) **Az elektromos kéziszerszámot csak képzett szerelő javíthatja megfelelő cserealkatrészekkel.** Ez biztosítja az elektromos kéziszerszám biztonságos működését.
- b) **Soha ne szervizelje a károsodott akkucsomagokat.** A károsodott akkucsomagok szervizelését csak a gyártó vagy az erre felhatalmazott szervizközpontok hajthatják végre.

## BIZTONSÁGI ELŐÍRÁSOK DEKOPÍRFŰRÉSZ

1. **Ha fennáll a veszély, hogy a vágótartozék rejtett vezetékeket érint, az elektromos kéziszerszámot tartsa szigetelt tapadófelület mellett.** Ha berendezés egy feszültség alatt álló vezetékhez ér, az elektromos kéziszerszám fémrészei szintén feszültség alá kerülhetnek és áramütéshez vezethetnek.
2. **Használjon befogó pofákat vagy egyéb gyakorlati megoldásokat a munkadarab stabil platformhoz való rögzítése és megtámasztása érdekében.** A munkadarab kézzel való rögzítése vagy a kezelő testéhez való hozzányomása instabil megoldást jelent, és a munkadarab feletti ellenőrzés elvesztését okozhatja.



## AZ AKKUMULÁTORRAL KAPCSOLATOS BIZTONSÁGI FIGYELMEZTETÉSEK

- a) **Az akkumulátort ne szedje szét, ne nyissa fel és ne vágja meg.**
- b) **Ne zárja rövidre az akkumulátort.** Az akkumulátorokat ne tárolja olyan dobozban vagy fiókban, ahol rövidre zárhatják egymást, vagy valamilyen vezető anyag a rövidzárlatukat okozhatja. Az akkumulátorokat használaton kívül tartsa a fémtárgyaktól,

például gemkapcsoktól, pénzérméktől, kulcsoktól, szögektől, csavaroktól vagy más kis fémtárgyaktól távol, mert ezek összekapcsolhatják a pólusokat. Az akkumulátor pólusainak rövidzárlata égés- és tűzveszélyes.

- c) **Ne tegye ki hőnek vagy tűznek az akkumulátort. Ne tárolja közvetlen napfényben.**
- d) **Az akkumulátort ne tegye ki ütésnek.**
- e) **Ha az akkumulátor szivárog, vigyázzon, hogy a folyadék ne kerüljön a bőrre vagy szembe.** Amennyiben a bőrre vagy szembe kerül, az érintett területet mossa le bő vízzel, és forduljon orvoshoz.
- f) **Vigyázzon, hogy az akkumulátor tiszta és száraz maradjon.**
- g) **Ha az akkumulátor pólusaira szennyeződés kerül, azt egy tiszta, száraz ruhával törölje le.**
- h) **Az akkumulátort használat előtt fel kell tölteni.** A töltést mindig az utasításoknak megfelelően, helyes eljárást használva végezze.
- i) **Használaton kívül ne hagyja töltőn az akkumulátort.**
- j) **Hosszan tartó tárolást követően a maximális teljesítmény elérése érdekében szükséges lehet, hogy az akkumulátort többször feltöltse és lemerítse.**
- k) **Csak a Worx által javasolt töltővel töltsé fel.** Kizárólag a készülékhez való használatra mellékelt töltőt használja.
- l) **Ne használjon a készülékkel való használatra tervezettől eltérő akkumulátort.**
- m) **Az akkumulátor gyermekektől távol tartandó.**
- n) **Őrizze meg a termékhez mellékelt utasításokat, a későbbiekben szüksége lehet ezekre.**
- o) **Amikor a szerszámot nem használja, vegye ki belőle az akkumulátort.**
- p) **Ártalmatlanításnál megfelelően járjon el.**
- q) **Ne helyezzen be különböző gyártóktól származó, illetve eltérő kapacitású, méretű vagy típusú akkukat a készülékbe.**
- r) **Tartsa távol az akkumulátort mikrohullámoktól és nagy nyomástól.**

## SZIMBÓLUMOK

	A sérülésveszély csökkentése érdekében a felhasználónak el kell olvasnia az utasításokat
	FIGYELEM
	Viseljen fülvédőt

# 20 V vezeték és kefe nélküli dekopírfűrész

HU

	Viseljen szemvédőt
	Az akkumulátor nem megfelelő leselejtezés esetén bekerülhet a víz körforgásba, ami veszélyes lehet az ökoszisztémára nézve. A hulladék akkumulátort ne dobja a kommunális hulladékba.
	Ne dobja tűzbe
	Gondoskodjon arról, hogy az akkumulátort eltávolította az alkatrészek cseréjét megelőzően.
	Viseljen pormaszkot
	Lítium-ion akkumulátor. A terméken található szimbólum arra utal, hogy minden akkumulátorcsomagot külön kell gyűjteni. Ezeket aztán újrahasznosítják vagy szétszerelik, hogy csökkentsék a környezetre gyakorolt hatását. Az akkumulátorcsomag veszélyes lehet a környezetre és az emberi egészségre nézve, mivel veszélyes anyagokat tartalmaz.
	Viseljen védőszemüveget
	Fa
	Fém
	Alumínium
	Műanyag

	Magas fordulatszám
	Alacsony fordulatszám
	Helytelen
	Helyes
	Zár
	Nyit
	A leselejtezett elektromos készülékek nem dobhatók ki a háztartási hulladékkal. Ha van a közelben elektromos hulladék gyűjtő udvar, vigye oda a készüléket. Az újrahasznosítási lehetőségekről tájékozódjon a helyi hatóságoknál vagy a kereskedőnél.

## 2. AZ ALKATRÉSZEK LISTÁJA

1. RETESZELŐ GOMB
2. KI-/BEKAPCSOLÓ GOMB
3. AKKUMULÁTORKIOLDÓ GOMB \*
4. AKKUMULÁTOR \*
5. LENGÉSFUNKCIÓ-SZABÁLYOZÓ
6. PORELSZÍVÓ
7. TALP
8. GÖRGŐVEZETŐ
9. FŰRÉSZLAP
10. ÉRINTKEZÉSVÉDŐ
11. SZERSZÁMMENTES VÁGÓÉLTARTÓ
12. LED JELZŐFÉNY

### 13. ALAPLEMEZ SZABÁLYOZÓ KAPCSOLÓ

### 14. PENGEKIOLDÓ RETESZ

\* Nem minden készülék tartalmazza valamennyi, a fentiekben felsorolt alkatrészt.

## 3. MŰSZAKI ADATOK

Típus **WX542 WX542.X (540-559-a készülék megjelölése, dekopírfűrész)**

		WX542 WX542.X**
Feszültség		20V $\overline{\text{---}}$ Max***
Terhelés nélküli sebesség		0-3500/min
Lökethossz		26mm
Vágási teljesítmény	Fa	120mm
	Acél	10mm
	PVC	50mm
Ferdevágás-kapacitás		$\pm 45^\circ$
A készülék súlya (Meztelen eszköz)		2.0kg

\*\* X = 1-999, A-Z, M1-M9 csak különféle vásárlókra vonatkozik, ezek között a modellek között nincs biztonsági változás.

\*\*\* Terhelés nélküli feszültség. Az akkumulátor kezdő feszültsége maximum 20 volt. A névleges feszültség 18 volt.

## JAVASOLT AKKUMULÁTOROK ÉS TÖLTŐK

Kategória	Modell	Mapacitás
20V Akkumulátor	WA3572	2.5 Ah
	WA3640	2.5 Ah
	WA3014	4.0 Ah
	WA3644	4.0 Ah
20V Töltés	WA3880	2.0 A

Javasljuk, hogy kiegészítőket vásároljon az üzletből, ahol az eszközöket értékesítik. További részletek a kiegészítő csomagban találhatóak. Az áruház munkatársai segítséget és tanácsot

adhatnak Önnek.

## ZAJÉRTÉKEK

A-súlyozású hangnyomásszint	$L_{BA} = 82\text{dB(A)}$
A-súlyozású hangerő	$L_{WA} = 93\text{dB(A)}$
$K_{PA} \& K_{WA}$	5 dB(A)

Viseljen fülvédőt



## REZGÉSÉRTÉKEK

Az EN62841 szabvány szerint meghatározott összes rezgés (háromtengelyű vektoriális összeg) a következő:

falemez vágása	Rezgés kibocsátás $a_{h,B} = 6.83$ $\text{m/s}^2$
	Bizonytalanság $K = 1.5 \text{ m/s}^2$
fémlap vágása	Rezgés kibocsátás $a_{h,M} = 6.49$ $\text{m/s}^2$
	Bizonytalanság $K = 1.5 \text{ m/s}^2$

A vibráció és a zaj bejelentett összértékét szabványos mérési módszerrel állapították meg, és ezeket az értékeket két szerszám összehasonlításához is fel lehet használni.

A vibráció és a zaj bejelentett összértékeit a rezgéseknek és zajlatomnak való kitettség előzetes felbecsléséhez is fel lehet használni.



**FIGYELEM:** A kéziszerszám aktuális használatakor mérhető vibráció és zajkibocsátási értékek eltérhetnek a bejelentett értékektől, mert nagyban függnek a szerszám használati módjától és a megmunkált alkatrész típusától. Ime néhány példa és eltérő érték a szerszám használatától függően:

Hogyan használják a szerszámot, milyen anyagokat vágnak vagy fúrnak.

Az eszköz jó állapotban van-e, megfelelően karbantartják-e.

Megfelelő tartozékokat használnak-e az eszközhöz, vigyáznak-e, hogy éles legyen, és jó állapotban maradjon.

A fogantyú megragadásának erősségétől és az esetleg használt vibrációs- és zajcsökkentő tartozék típusától.

A szerszámot rendeltetésszerűen, kialakításának és a jelen utasításoknak megfelelően használják-e.

**Ha a szerszámot nem kezelik megfelelően, kéz-kar vibrációs szindrómát okozhat.**

# 20 V vezeték és kefe nélküli dekopírfűrész

# HU



**FIGYELEM:** A pontosság érdekében az expozíciós szint becslült értékéhez a valós használati körülmények között figyelembe kell venni a működési ciklus valamennyi elemét, így azt az időt is, amikor a szerszám ki van kapcsolva, és amikor üresjáratban működik. Ez a teljes munkaidőszak viszonylatában jelentősen csökkentheti az expozíciós szintet. A vibrációnak és zajnak való kitettség kockázatának csökkentése.

MINDIG éles vésőt, pengét, és hegyes fúrófejet használjon.

Az eszközt jelen utasításoknak megfelelően tartsa karban, és vigyázzon a megfelelő kenésre (ahol erre szükség van).

Ha a szerszám rendszeres használatát tervezik, akkor megéri a vibráció- és zajscökkentő tartozékok beszerzése.

Úgy tervezze meg a munkáját, hogy a magas rezgésszámú eszközök használatát igénylő feladatokat több napra ossza el.

## 4. HASZNÁLATI UTASÍTÁSOK

**MEGJEGYZÉS:** Mielőtt a szerszámot használná, olvassa el figyelmesen az utasításokat.

### Rendeltetés

A készülék rögzített alapra való felfekvéssel mellett fában, műanyagban, fémekben, kerámialapokban és gumiban végzett daraboló vágásokra és kivágásokra szolgál. Egyenes és ívelt vágásra alkalmas. Tartsa be a fűrészlapokkal kapcsolatos javaslatokat.

## ÖSSZESZERELÉS ÉS MŰKÖDÉS

MŰVELET	ÁBRA
<b>MŰKÖDTETÉS ELŐTT</b>	
Az akkumulátor eltávolítása	Lásd A1. Ábra
Az akkumulátor feltöltése	Lásd A2. Ábra
Az akkumulátor behelyezése	Lásd A3. Ábra
<b>ÖSSZESZERELÉS</b>	
A vágólap felszerelése <b>MEGJEGYZÉS:</b> Győződjön meg, hogy az él a helyén van. Az élen látható fekete vonal teljesen be kell legyen csúsztatva az élrögzítő szerkezetbe.	Lásd B1. Ábra

A vágólap eltávolítása <b>MEGJEGYZÉS:</b> Az él eltávolítását az él egyik kézzel való megragadásával végezze.	Lásd B2. Ábra
Az elszívó berendezés adapterének felszerelése	Lásd B3. Ábra
A vákuum adapter eltávolítása <b>MEGJEGYZÉS:</b> Az adapter csak úgy húzható ki a gépből, ha azelőtt benyomja és benyomva tartja a vákuum adapter alján található kiugró fület.	Lásd B4. Ábra
<b>MŰKÖDÉS</b>	
Ingafunkció	Lásd C. Ábra
Biztonsági be/ki kapcsoló <b>MEGJEGYZÉS:</b> Biztonsági okokból a készülék be- kikapcsoló gombja nem zárható le, a működés egész ideje alatt nyomva kell tartani. A ki-bekapcsoló gombra gyakorolt nyomás növelésével vagy csökkentésével szabályozható a bekapcsolt készülék ereje.	Lásd D. Ábra
Egyenes és görbe vágás	Lásd E1, E2. Ábra
Ferde vágás <b>MEGJEGYZÉS:</b> A talp állítgatása előtt távolítsa el az elszívó berendezés adapterét. <b>MEGJEGYZÉS:</b> A talpat a skála rovátkáinak megfelelően kell a kívánt pozícióba állítani. Győződjön meg arról, hogy az él bekerült az élpozícionáló tárcsa alá.	Lásd F1-F3, G. Ábra
Beszűrő vágás	Lásd H1, H2. Ábra

## 5. JAVASLATOK A DEKOPÍRFŰRÉSZ HASZNÁLATÁHOZ

Ha a kéziszerszám felforrósodik, járassa 2-3 percig terhelés nélkül, hogy a motor lehűljön. Kerülje a hosszantartó használatot alacsony sebességen. Mindig a vágandó anyagnak és anyagvastagságnak megfelelő fűrészlapot használjon. Éles ívek vágásához keskeny fűrész használata javasolt.

Fém vagy hasonló anyagok vágásakor vigyen fel hűtőfolyadékot vagy kenőanyagot a vágásvonalra. Az elmozdulás megelőzése érdekében mindig ellenőrizze, hogy a munkadarab szilárdan rögzítve legyen. Az anyag elmozdulása befolyásolhatja a vágott minőségét. A fűrészlap felfele vág, és a legfelső felületet roncsolhatja. Figyeljen arra, hogy a munka végeztével a legfelső felület legyen a nem látható felület.

A kontroll érdekében indítsa a vágást alacsony sebességgel, majd növelje a megfelelő sebességre. A meghibásodás elkerülése érdekében ne vágjon gipszkarton alulról vagy fejjel. Időnként ellenőrizze a vezetőgörgőt, hogy nem kopott-e meg, és kenje meg egy csepp olajjal. Ha elkopott, cserélje ki.

## 6. KARBANTARTÁS

Bármilyen állítás, javítás vagy karbantartási művelet előtt vegye ki a szerszámból az akkumulátort. A szerszám nem tartalmaz a felhasználó által javítható alkatrészeket. Soha ne használjon vizet vagy vegyi tisztítószeret a szerszám tisztításához. Törölje tisztára egy száraz ronggyal. A szerszámot mindig száraz helyen tárolja. Tartsa tisztán a motor szellőzőnyílásait. Minden szabályozóeszközt tartson pormentesen. A szellőzőnyílásokon keresztül néha szikrák láthatók.

### AKKUS KÉZISZERSZÁMOKRA VONATKOZÓ FIGYELMEZTETÉSEK

A szerszámot és az akkumulátort csak 0-45 °C közötti hőmérsékleti tartományban szabad használni és tárolni. Az akkumulátor újratöltéséhez ajánlott hőmérsékleti tartomány 0-40 °C között található.

## 7. HIBAELHÁRÍTÁS

Tünet	Lehetséges okok	Lehetséges megoldás
A szerszám működés közben hirtelen leáll.	Túlterhelés Az akkumulátor hőmérséklete túl magas.	Azonnal szüntesse meg a terhelést, és járassa kb. 30 másodpercig terhelés nélkül, hogy lehűljön.
	Az akkumulátor lemerülőben van.	Töltse fel az akkumulátort.

## 8. KÖRNYEZETVÉDELEM

 A leselejtezett elektromos készülékek nem dobhatók ki a háztartási hulladékkal. Ha van a közelben elektromos hulladék gyűjtő udvar, vigye oda a készüléket. Az újrahasznosítási lehetőségekről tájékozódjon a helyi hatóságoknál vagy a kereskedőnél.

## 9. MEGFELELŐSÉGI NYILATKOZAT

A gyártó,  
Positec Germany GmbH  
Postfach 32 02 16, 50796 Cologne, Germany

A Positec nevében kijelenti, hogy a termék  
Leírás **20 V vezeték és kefe nélküli dekopírfűrész**  
Típus **WX542 WX542.X (540-559 - a készülék megjelölése, dekopírfűrész)**  
Rendeltetés **különböző anyagok vágása**

Megfelel a következő irányelveknek,  
**2006/42/EC,**  
**2014/30/EU,**  
**2011/65/EU&(EU)2015/863**

Az alábbi normáknak  
**EN 62841-1, EN 62841-2-11, EN IEC 55014-1, EN IEC 55014-2, EN IEC 63000**

A műszaki dokumentáció összeállítására jogosult személy:  
**Név Marcel Filz**  
**Cím Positec Germany GmbH**  
**Postfach 32 02 16, 50796 Cologne, Germany**



2021/06/30  
Allen Ding  
Helyettes főmérnöke, Tesztelés és minősítés  
Positec Technology (China) Co., Ltd  
18, Dongwang Road, Suzhou Industrial Park, Jianguo 215123, P. R. China

**20 V vezeték és kefe nélküli dekopírfűrész**

**HU**

# CUPRINS

1. SECURITATEA PRODUSULUI
2. LISTĂ DE COMPONENTE
3. DATE TEHNICE
4. INSTRUCȚIUNI DE UTILIZARE
5. SFATURI LEGATE DE EXPLOATAREA FERĂSTRĂULUI
6. ÎNTREȚINERE
7. DEPARAREA
8. PROTECȚIA MEDIULUI
9. DECLARAȚIE DE CONFORMITATE

## 1. SECURITATEA PRODUSULUI AVERTISMENTE GENERALE DE SIGURANȚĂ PENTRU UNELTE ELECTRICE

**⚠ ATENȚIONARE:** Citiți toate atenționările de siguranță și parcurgeți toate instrucțiunile, ilustrațiile și specificațiile atașate acestei scule electrice. Nerespectarea tuturor instrucțiunilor enumerate mai jos poate duce la electrocutare, incendii și/sau leziune corporală gravă.

**Păstrați toate avertismentele și instrucțiunile pentru consultări ulterioare.**

Termenul „unealtă electrică” din avertismente se referă la o unealtă electrică alimentată de la rețeaua de energie electrică (prin cablu) sau la o unealtă electrică alimentată de la un acumulator (fără cablu).

### 1) SIGURANȚA ZONEI DE LUCRU

- a) Mențineți zona de lucru curată și bine iluminată.** Zonele de lucru în dezordine și întunecoase favorizează accidentele.
- b) Nu utilizați unelte electrice în atmosfere explozive, de exemplu în prezența unor lichide, gaze sau pulberi inflamabile.** Unelele electrice provoacă scânteii ce pot aprinde pulberea sau vaporii.
- c) Asigurați-vă că nu sunteți în apropiere de persoane și copii în timpul funcționării unei unelte electrice.** Distragerea atenției poate duce la pierderea controlului uneltei.

### 2) SIGURANȚA ELECTRICĂ

- a) Fișele uneltei electrice trebuie să se potrivească perfect în priză de alimentare.** Nu modificați niciodată ștecherul. Nu folosiți

nicu adaptor pentru uneltele electrice cu împământare. Utilizarea ștecherelor nemodificate în prize corespunzătoare va reduce riscul electrocutării.

- b) Evitați contactul fizic cu suprafețe cu legătură la pământ, cum ar fi țevi, radiatoare, mașini de gătit sau frigider.** Riscul electrocutării este mai mare în cazul în care corpul dumneavoastră vine în contact cu suprafața împământată.
- c) Nu expuneți uneltele electrice la ploie sau la umiditate.** Dacă intră apă în unealta electrică, riscul electrocutării este mai mare.
- d) Nu deteriorați cablul de alimentare. Nu folosiți niciodată cablul pentru transportarea, tragerea sau scoaterea din priză a uneltei electrice.** Păstrați cablul de alimentare la distanță de căldură, ulei, margini ascuțite sau părți mobile. Cablurile deteriorate sau încurcate măresc riscul electrocutării.
- e) Când utilizați unealta electrică în exterior, utilizați un prelungitor potrivit pentru utilizarea în exterior.** Utilizarea unui cablu potrivit pentru uzul în exterior reduce riscul electrocutării.
- f) Dacă utilizați o unealtă electrică într-un loc umed nu poate fi evitată, folosiți o alimentare protejată cu dispozitiv de curent rezidual (RCD).** Folosirea unui dispozitiv RCD reduce riscul electrocutării.

### 3) SIGURANȚA PERSONALĂ

- a) Fiți concentrat, urmăriți ceea ce faceți și dați dovadă de simț practic când folosiți o unealtă electrică. Nu folosiți o unealtă electrică dacă sunteți obosit sau sub influența drogurilor, a alcoolului sau a medicamentelor.** O clipă de neatenție în timpul funcționării uneltei electrice poate duce la accidentări personale grave.
- b) Folosiți echipament personal de protecție. Purtați întotdeauna ochelari de protecție.** Echipamentele de protecție precum masca de protecție contra prafului, încălțăminte cu talpă antiderapantă, casca sau protecția pentru urechi vor reduce riscul accidentărilor, utilizate în mod corespunzător.
- c) Preveniți punerea accidentală în funcțiune. Asigurați-vă că întrerupătorul se află în poziția de oprire înainte de a face conectarea la sursa de alimentare și/sau la acumulator, înainte de a ridica sau a transporta unealta.** Transportarea uneltelor electrice ținând degetul pe întrerupător sau alimentarea acestora cu întrerupătorul pornit poate duce la accidentări.
- d) Scoateți orice cheie de reglare sau cheie de piulițe înainte de a porni unealta electrică.** O cheie de piulițe sau o altă cheie rămasă prinsă de o componentă rotativă a uneltei poate duce la rănirea personală.
- e) Păstrați un echilibru corect. Mențineți-vă permanent echilibrul și sprijiniți-vă ferm pe**

**picioare.** Acest lucru permite un control mai bun al uneltei electrice în situații neprevăzute.

- f) Îmbrăcați-vă corespunzător. Nu purtați îmbrăcăminte prea largă sau bijuterii. Țineți la distanță părul și hainele dvs. de piesele în mișcare ale uneltei electrice.** Hainele prea largi, bijuteriile și părul lung se pot prinde în piesele mobile.
- g) Dacă sunt furnizate accesorii pentru conectarea unor dispozitive de aspirare și colectare a prafului, asigurați-vă că acestea sunt montate și folosite corect.** Folosirea colectorului de praf poate reduce riscul accidentărilor din cauza prafului.
- h) Nu lăsați ca odată cu familiarizarea dvs. cu utilizarea uneltei să deveniți indolenți și să uitați respectarea principiilor de siguranță ale uneltei electrice.** Orice acțiune nesăbuită poate duce la leziuni corporale grave într-o fracțiune de secundă.
- 4) UTILIZAREA ȘI ÎNTREȚINEREA UNELTELOR ELECTRICE**
- a) Nu forțați unealta electrică. Folosiți unealta electrică potrivită pentru aplicație.** Cu o unealtă electrică potrivită veți lucra mai bine și mai în siguranță, la viteza pentru care a fost concepută.
- b) Nu utilizați unealta electrică dacă nu o puteți porni sau opri de la întrerupător.** Orice unealtă electrică ce nu poate fi acționată de la întrerupător este periculoasă și trebuie reparată.
- c) Deconectați ștecherul de la sursa de alimentare electrică și/sau scoateți acumulatorul detașabil din unealta electrică înainte de orice reglaj, schimbare de accesorii sau de stocare a uneltei.** Astfel de măsuri de siguranță reduc riscul pornirii accidentale a uneltei electrice.
- d) Nu lăsați uneltele electrice la îndemâna copiilor și nu permiteți persoanelor ce nu știu să le manevreze și nu cunosc instrucțiunile să acționeze aceste unelte.** Uneltele electrice sunt periculoase în mâinile utilizatorilor neinstruiți.
- e) Întreținerea uneltei electrice și ale accesoriilor aferente.** Verificați posibila aliniere incorectă sau posibila blocare a componentelor mobile, deteriorarea componentelor sau orice alte situații care pot afecta funcționarea uneltei electrice. Dacă unealta electrică este deteriorată, reparați-o înainte de utilizare. Multe accidente sunt provocate din cauza întreținerii incorecte a uneltelor.
- f) Uneltele de tăiere trebuie menținute ascuțite și curate.** Riscul blocării uneltelor de tăiere cu margini ascuțite întreținute corect este mai mic și acestea sunt mai ușor de controlat.
- g) Utilizați unealta electrică, accesoriile, piesele etc. conform acestor instrucțiuni, luând în considerare condițiile de lucru și operația de efectuat.** Folosirea uneltei electrice pentru

operații diferite de cele pentru care a fost concepută poate duce la accidentare.

- h) Păstrați uscate, curate și fără urme de ulei sau grăsime mânerul și suprafețele de apucare ale uneltei.** Mânerul și suprafețele de apucare alunecoase împiedică manipularea și controlul sigur al uneltei tocmai în cele mai neașteptate situații.
- 5) UTILIZAREA ȘI ÎNTREȚINEREA UNELTELOR CU ACUMULATORI**
- a) Efectuați reîncărcarea numai cu încărcătorul specificat de producător.** Un încărcător adecvat pentru un anumit tip de acumulator poate prezenta risc de incendiu dacă este utilizat cu alt tip de acumulator.
- b) Folosiți mașinile electrice numai cu acumulatorii special destinați acestora.** Utilizarea oricărui altor acumulatori poate prezenta risc de rănire și de incendiu.
- c) Când nu folosiți acumulatorul, țineți-l la distanță de obiecte metalice precum agrafe de birou, monede, chei, cuie, șuruburi sau alte obiecte metalice mici, ce pot constitui o legătură între cele două borne.** Un scurtcircuit al bornelor acumulatorului poate duce la arsuri sau incendiu.
- d) În condiții necorespunzătoare de utilizare, se poate prelinge lichid din acumulator; evitați contactul.** În caz de producere accidentală a contactului, clătiți bine cu apă. Dacă v-a intrat lichid în ochi, consultați imediat medicul. Lichidul expulzat din acumulator poate cauza iritații sau arsuri.
- e) Nu utilizați acumulatorul sau scula dacă acestea sunt deteriorate sau modificate.** Acumulatorii deteriorați sau modificate se pot comporta într-un mod imprevizibil, crescând riscul unui incendiu, unei explozii sau leziunilor corporale.
- f) Evitați expunerea la foc și la temperaturi excesive a acumulatorului sau a sculei.** Expunerea la foc sau la temperaturi care depășesc 130 °C poate duce la explozie.
- g) Respectați toate instrucțiunile de reîncărcare și nu încărcați acumulatorul sau scula decât în plaja de temperaturi specificată în instrucțiuni.** Reîncărcarea necorespunzătoare sau la temperaturi din afara plajei de temperaturi specificate poate duce la deteriorarea acumulatorului și la creșterea riscului de incendiu.
- 6) SERVICE**
- a) Service-ul uneltei electrice trebuie efectuat de persoane calificate, folosind doar piese de schimb originale.** Acest lucru va asigura folosirea în continuare a uneltei electrice în siguranță.

- b) Nu reparați niciodată acumulatele deteriorate. Service-ul acumulatele trebuie efectuat numai de către fabricant sau de centre de service autorizate.

## AVERTISMENTE PRIVIND SIGURANȚA PENTRU FERĂSTRĂUL MECANIC

1. Țineți unealta electrică de suprafețele de prindere izolate atunci când efectuați o operațiune în care accesoriul de tăiere poate intra în contact cu fire ascunse. Accesoriul de debitare care intră în contact cu un cablu sub tensiune poate descoperi părțile metalice ale acestuia și poate provoca electrocutarea operatorului.
2. Utilizați cleme de fixare sau vreun alt mod practic de a fixa și a sprijini piesa de prelucrat pe o platformă stabilă. Apucarea și imobilizarea piesei de prelucrat cu mâna sau sprijinirea ei de corpul dvs. nu reprezintă o fixare sigură a acesteia, și poate duce la pierderea controlului asupra piesei.





## AVERTISMENTE PRIVIND SIGURANȚA PENTRU ACUMULATOR











- a) Nu demontați, deschideți sau rupeți celulele sau acumulatorul.
- b) Nu scurtcircuitați un acumulator. Nu depozitați acumulatele la întâmplare într-o cutie sau într-un sertar unde s-ar putea scurtcircuita între ele sau prin materiale conductoare. Când acumulatorul nu este utilizat, țineți-l la distanță de alte obiecte metalice, precum agrafele de birou, monede, chei, cuie, șuruburi sau alte obiecte metalice mici, care pot crea contact între cele două borne. Scurtcircuitarea bornelor acumulatorului poate cauza arsuri sau incendii.
- c) Nu expuneți acumulatorul la căldură sau foc. Evitați depozitarea în lumina directă a soarelui.
- d) Nu supuneți acumulatorul la șocuri mecanice.
- e) În cazul scurgerii acumulatorului, aveți grijă ca lichidul să nu intre în contact cu pielea sau ochii. În cazul contactului, spălați zona afectată cu apă din belșug și solicitați asistență medicală.
- f) Mențineți acumulatorul curat și uscat.
- g) Ștergeți bornele acumulatorului cu o cârpă curată și uscată dacă se murdăresc.
- h) Acumulatorul trebuie încărcat înainte de utilizare. Consultați întotdeauna aceste instrucțiuni și utilizați procedura de încărcare







corectă.

- i) Nu lăsați acumulatorul la încărcat dacă nu îl utilizați.
- j) După perioade extinse de depozitare, poate fi necesară încărcarea și descărcarea acumulatorului de mai multe ori pentru a obține performanțe maxime.
- k) Reîncărcați folosind doar încărcătorul specificat de Worx. Nu utilizați niciun alt încărcător în afară de cel conceput specific pentru utilizarea cu acest echipament.
- l) Nu utilizați acumulatele care nu sunt concepute pentru utilizarea cu acest echipament.
- m) Nu lăsați acumulatorul la îndemâna copiilor.
- n) Păstrați documentația originală a produsului pentru consultări ulterioare.
- o) Scoateți acumulatorul din echipament dacă nu îl utilizați.
- p) Depuneți acumulatorul la deșeurii în mod corespunzător.
- q) Nu introduceți în aparat acumulatele care provin de la producători diferiți sau cu capacități, dimensiuni sau tipuri diferite.
- r) Țineți acumulatorul departe de microunde și presiune ridicată.

## SIMBOLURI

	Pentru a reduce riscul de accidentări, utilizatorul trebuie să citească manualul de instrucțiuni
	ATENȚIONARE
	Purtați echipament de protecție pentru urechi
	Purtați echipament de protecție pentru ochi
	Bateriile pot intra în circuitul apei, dacă sunt lichidate incorect, fapt ce poate fi periculos pentru ecosistem. Nu lichidați deșeurile de baterii la fel ca deșeurii comunale nesortate.

	Nu ardeți
	Asigurați-vă că acumulatorul este scos înaintea schimbării accesoriilor.
	Purtați mască de protecție contra prafului
	Baterie Li-Ion. Acest produs a fost marcat cu simbolul referitor la 'colectarea separată' a tuturor blocurilor de baterii și a carcasei de baterie. Acestea vor fi apoi reciclate sau demontate pentru a se reduce impactul asupra mediului. Blocurile de baterii pot fi periculoase pentru mediu și sănătatea umană pentru că ele conțin substanțe periculoase.
	Purtați mănuși de protecție
	Lemn
	Metal
	Aluminiu
	Plastic
	Turație mare

	Turație joasă
	Încorect
	Corect
	Blocare
	Deblocare
	Produsele electrice nu trebuie depuse la deșeurile împreună cu gunoiul menajer. Vă rugăm să depuneți produsele electrice la unitățile de reciclare existente. Consultați-vă cu autoritățile locale sau cu distribuitorul pentru sfaturi privind reciclarea.

## 2. LISTĂ DE COMPONENTE

1. BUTON DE BLOCARE
2. ÎNTRERUPĂTOR ON/OFF
3. BUTON DE ELIBERARE A ACUMULATORULUI \*
4. ACUMULATOR \*
5. BUTON CONTROLARE ACȚIUNE DE OSCILARE
6. ADAPTOR PT. ÎNDEPĂRTAREA PRAFULUI
7. PLACĂ DE BAZĂ
8. GHIDAJ CU ROLĂ
9. PÂNZĂ DE FERĂSTRĂU
10. PROTECȚIE ÎMPOTRIVA ATINGERII
11. SUPORT LAMĂ REGLABIL MANUAL
12. LUMINĂ DE POZIȚIE
13. COMUTATOR PENTRU REGLARE TALPĂ

## 14. OPRITOR PENTRU ELIBERAREA LAMEI

\* Nu toate accesoriile ilustrate sau descrise sunt incluse în livrarea standard.

## 3. DATE TEHNICE

Tip **WX542 WX542.X (540-559-denumire mașină, reprezentând jig a văzut)**

		<b>WX542 WX542.X**</b>
Tensiune		20V  Max***
Turație nominală fără sarcină		0-3500/min
Lungime cursă		26mm
Capacitate tăiere	Lemn	120mm
	Oțel	10mm
	PVC	50mm
Capacitate de tăiere oblică		±45°
A készülék súlya (Meztelen eszköz)		2.0kg

\*\* X = 1-999, A-Z, M1-M9 csak különféle vásárlókra vonatkozik, ezek között a modellek között nincs biztonsági változás.

\*\*\* Tensiune măsurată în gol. Tensiunea inițială a bateriei atinge maximum 20 volți. Tensiunea nominală este de 18 volți.

## BATERII ȘI ÎNCĂRCĂTOARE SUGERATE

Categorie	Modele	Capacitate
20V Acumulator	WA3572	2.5 Ah
	WA3640	2.5 Ah
	WA3014	4.0 Ah
	WA3644	4.0 Ah
20V Încărcător	WA3880	2.0 A

Javasoljuk, hogy kiegészítőket vásároljon az üzletből, ahol az eszközöket értékesítik. További részletek a kiegészítő csomagban találhatóak. Az áruház munkatársai segítséget és tanácsot adhatnak Önnek.

## INFORMAȚII PRIVIND ZGOMOTUL

Presiune sonică ponderată	$L_{PA}=82\text{dB(A)}$
Putere acustică ponderată	$L_{WA}=93\text{dB(A)}$
$K_{PA}$ & $K_{WA}$	5 dB(A)

**Purtați echipament de protecție pentru urechi.**



## INFORMAȚII PRIVIND VIBRAȚIILE

Valori totale vibrații (sumă vectorială triaxială) determinată conform EN 62841:

Tăierea plăcilor	Valoare emisii de vibrații $a_{h,B} = 6.83 \text{ m/s}^2$
	Marjă de eroare $K = 1.5 \text{ m/s}^2$
Tăierea tablei metalice	Valoare emisii de vibrații $a_{h,M} = 6.49 \text{ m/s}^2$
	Marjă de eroare $K = 1.5 \text{ m/s}^2$

Valoarea totală declarată pentru vibrații și pentru zgomot a fost măsurată în concordanță cu metoda de testare standard și poate fi utilizată și la compararea a două unelte.

Valoarea totală declarată pentru vibrații și pentru zgomot poate fi utilizată și la evaluarea preliminară a expunerii la acestea.

**⚠ ATENȚIONARE:** Nivelul emisiilor de vibrații și de zgomot în timpul utilizării reale a unelei poate să difere de valorile declarate, aceste valori fiind în funcție de modalitățile de utilizare ale sculei, dar mai ales de felul piesei prelucrate cu unealta. Iată în continuare niște exemple de utilizare care conduc la apariția diferențelor de valori:

Modul în care scula este folosită și tipul de materiale tăiate sau sfredelite.

Scula este în stare bună de funcționare și bine întreținută.

Folosirea accesoriului corect pentru sculă și păstrarea acesteia în condiții bune.

Forța de apucare a mânerelor și dacă s-a utilizat vreun accesoriu de reducere a vibrațiilor și a zgomotului.

Scula este folosită conform indicațiilor din fabrică și conform acestor instrucțiuni.

**Această sculă poate cauza sindromul vibrație mână-brăț dacă nu este folosită în mod corespunzător.**

**⚠ ATENȚIONARE:** Pentru a fi corectă, estimarea nivelului de expunere în condiții concrete de

# Ferăstrău pendular cu acumulator de 20V

# RO

folosire trebuie să ia în considerare toate părțile ciclului de operare cum ar fi de câte ori scula este oprită și cât timp este pornită dar nu lucrează. Acest lucru poate reduce semnificativ nivelul de expunere de-a lungul perioadei de lucru totale.

Minimalizarea riscului de expunere la vibrații și la zgomot.

Folosiți ÎNTOTDEAUNA dalte, burghieri și lame ascuțite. Păstrați acest aparat în conformitate cu aceste instrucțiuni și păstrați-l bine gresat (dacă e cazul). Dacă unealta va fi utilizată în mod regulat, atunci nu ezitați să investiți în procurarea de accesorii antivibrație și antizgomot.

Planificați-vă programul de lucru pentru a folosi sculele cu număr mare de vibrații de-a lungul a mai multe zile.

## 4. INSTRUCȚIUNI DE UTILIZARE

 **NOTĂ:** Înainte de a utiliza unealta, citiți cu atenție manualul de instrucțiuni.

### Destinația de utilizare:

Mașina este destinată efectuării de tăieturi și decupaje de delimitare în lemn, plastic, metal, plăci de ceramică și cauciuc, sprijinindu-se ferm pe piesa de prelucrat. Este potrivită pentru tăieturi drepte și ondulate. Trebuie respectate recomandările privind pânza ferăstrăului.

## ASAMBLARE ȘI OPERARE

ACȚIUNE	FIGURA
<b>ÎNAINTE DE OPERAȚIUNEA</b>	
Scoaterea acumulatorului	Consultați Fig. A1
Încărcarea acumulatorului	Consultați Fig. A2
Instalarea acumulatorului	Consultați Fig. A3
<b>ASAMBLARE</b>	
Instalarea pânzei <b>NOTĂ:</b> Asigurați-vă că lama a fost instalată în locul destinat acesteia. Linia neagră trasată pe lamă trebuie să fie dispără complet în suportul gol al lamei.	Consultați Fig. B1
Demontarea pânzei <b>NOTĂ:</b> Apucați lama cu o mână dacă doriți s-o îndepărtați din unealta electrică.	Consultați Fig. B2

Instalarea adaptorului de aspirare	Consultați Fig. B3
Îndepărtarea adaptorului pentru vacuum <b>NOTĂ:</b> Apăsați și țineți apăsată protuberanța din partea de jos a adaptorului pentru vacuum pentru a-l putea îndepărta din mașină.	Consultați Fig. B4
<b>OPERAȚIUNE</b>	
Funcție de oscilare	Consultați Fig. C
Înterupător de pornire/oprire de siguranță <b>NOTĂ:</b> Din considerente de siguranță, butonul On/Off (Pornit/Oprit) al mașinii nu poate fi blocat; acesta trebuie apăsat pe întreaga perioadă a operațiunii de tăiere. Creșterea sau reducerea presiunii pe butonul On/Off permite un control fluent a vitezei de pendulare a mașinii pornite.	Consultați Fig. D
Tăiere dreaptă și tăiere curbă	Consultați Fig. E1, E2
Tăiere oblică <b>NOTĂ:</b> Îndepărtați adaptorul de aspirare înainte de a încerca reglarea tălpii/plăcii de bază. <b>NOTĂ:</b> Rotiți talpa/placa de bază în poziția dorită, ghidându-vă după marcaj. Asigurați-vă că lama este captivă sub roata de poziționare a lamei.	Consultați Fig. F1-F3, G
Tăiere prin plonjare	Consultați Fig. H1, H2

## 5. SFATURI LEGATE DE EXPLOATAREA FERĂSTRĂULUI

Dacă mașina dvs. s-a încălzit prea tare, lăsați-o să meargă în gol timp de 2-3 minute pentru a permite răcirea motorului. Evitați funcționarea prelungită la turații foarte mici.

Utilizați pânze potrivite materialului și grosimii acestuia. Dacă trebuie să tăiați generând curbe strânse, utilizați o pânză îngustă. Dacă tăiați metal sau materiale asemănătoare, aplicați un lichid de răcire/ungere de-a lungul liniei de tăiere.



Asigurați-vă întotdeauna că piesa de prelucrat este ținută sau fixată ferm pentru a împiedica mișcarea. Orice mișcare a materialului poate afecta calitatea tăierii. Pânza taie atunci când efectuează cursa de ridicare și de aceea poate ciobi un pic partea superioară a materialului. Asigurați-vă că suprafața superioară nu devine o suprafață vizibilă după terminarea operațiunii de tăiere.

Pentru a avea un control mai facil asupra mașinii, începeți tăierea cu o viteză redusă, după care accelerați până la viteza prescrisă.

Pentru a evita disfuncționalitățile, evitați tăierea plăcilor de gipscarton din partea de jos sau având mașina deasupra capului.

Rola de ghidare trebuie verificată din când în când pentru a descoperi eventualele urme de uzură, după care trebuie lubrificată cu o picătură de ulei. Dacă piesa în cauză este uzată, trebuie înlocuită.

## 6. ÎNTREȚINERE

Scoateți acumulatorul din unealtă înainte de a efectua orice ajustări, operațiuni de service sau întreținere. Interiorul unelei electrice nu conține piese care pot fi depanate de către utilizator. Nu utilizați niciodată apă sau agenți chimici de curățare pentru curățarea unelei electrice. Ștergeți unealta cu o cârpă uscată. Depozitați întotdeauna unealta într-un loc uscat. Mențineți fantele de aerisire a motorului curate. Feriți de praf toate comenzile de lucru.

### CONSIDERAȚII PRIVIND UNELTELE ALIMENTATE CU ACUMULATOR

Plaja temperaturii ambientale în care se poate utiliza și stoca unealta electrică și acumulatorul, este cuprinsă între 0-45 °C.

Plaja temperaturii ambientale în care se poate utiliza sistemul de reincărcare și se poate reincărcare acumulatorul, este cuprinsă între 0-40 °C.

## 7. DEPANAREA

Simptom	Cauze posibile	Soluție posibilă
Unealta se oprește brusc în timpul utilizării.	Suprasolicitare. Temperatură acumulator prea ridicată.	Eliberați imediat sarcina mașinii și permiteți răcirea timp de aproximativ 30 de secunde utilizând mașina la turație în gol.
	Capacitate scăzută a acumulatorului.	Încărcați acumulatorul.

## 8. PROTECȚIA MEDIULU



Produsele electrice nu trebuie depuse la deșeurile împreună cu gunoierul menajer. Vă rugăm să depuneți produsele electrice la unitățile de reciclare existente. Consultați-vă cu autoritățile locale sau cu distribuitorul pentru sfaturi privind reciclarea.

## 9. DECLARAȚIE DE CONFORMITATE

Noi,  
Positec Germany GmbH  
Postfach 32 02 16, 50796 Cologne, Germany

În numele Positec declarăm că produsul  
Descriere **Ferăstrău pendular cu acumulator de 20V**

Tip **WX542 WX542.X (540-559 - denumire mașină, reprezentând jig a văzut)**  
Funcție **Tăierea diferitor materiale**

Respectă următoarele Directive,  
**2006/42/EC,**  
**2014/30/EU,**  
**2011/65/EU&(EU)2015/863**

Se conformează standardelor  
**EN 62841-1, EN 62841-2-11, EN IEC 55014-1, EN IEC 55014-2, EN IEC 63000**

Persoana responsabilă pentru elaborarea fișei tehnice,

**Nume Marcel Filz**

**Adresa Positec Germany GmbH**

**Postfach 32 02 16, 50796 Cologne, Germany**



2021/06/30  
Allen Ding  
Adjunct Inginer Șef, Testare și certificare  
Positec Technology (China) Co., Ltd  
18, Dongwang Road, Suzhou Industrial  
Park, Jiangsu 215123, P. R. China

# Ferăstrău pendular cu acumulator de 20V

# RO

# OBSAH

1. BEZPEČNOST VÝROBKU
2. SEZNAM KOMPONENTŮ
3. TECHNICKÉ ÚDAJE
4. NÁVOD NA POUŽITÍ
5. DOPORUČENÍ K PROVOZU VAŠÍ PŘÍMOČARÉ PILY
6. ÚDRŽBA
7. ODSTRAŇOVÁNÍ ZÁVAD
8. OCHRANA ŽIVOTNÍHO PROSTŘEDÍ
9. PROHLÁŠENÍ O SHODĚ

## 1. BEZPEČNOST VÝROBKU OBCENÁ BEZPEČNOSTNÍ UPOZORNĚNÍ PRO ELEKTRICKÉ NÁSTROJE

 **VAROVÁNÍ** Přečtěte si všechna bezpečnostní varování, pokyny, seznamte se s ilustracemi a technickými údaji dodanými s tímto elektrickým nářadím. Nedodržení jakýchkoliv níže uvedených pokynů může mít za následek úraz elektrickým proudem, vznik požáru nebo vážného úrazu.

Uložte instrukce a veškerou dokumentaci pro budoucí použití.

Výraz "elektrické ruční nářadí" znamená v upozornění buď na nářadí na elektrický pohon (napájené elektrickou sítí) nebo na akumulátorové nářadí (napájené z akumulátoru).

### 1) BEZPEČNOST NA PRACOVIŠTI

- Udržujte pracoviště v čistotě a dobře osvětlené.** Pracoviště plné nepotřebných předmětů nebo slabě osvětlené zvyšuje možnost úrazu.
- DNepoužívejte elektrické ruční nářadí v prostředí náchylném na exploze jako například v přítomnosti hořlavých tekutin, plynů nebo prachu.** Elektrické ruční nářadí při práci vytváří jiskry, které mohou vznítit prach nebo výpary.
- Při práci s elektrickým ručním nářadím udržujte děti a přihlízející osoby v dostatečné vzdálenosti.** Ztráta pozornosti může vést ke ztrátě kontroly nad nářadím.

### 2) BEZPEČNOST PŘI PRÁCI S ELEKTRINOU

- Vidlice elektrického ručního nářadí musí být shodného typu jako zásuvky el. sítě. Neměňte vidlici nedovoleným nebo neodborným způsobem, předejdete tak možným zraněním nebo úrazu el proudem. Nepoužívejte spolu s uzemněným ručním nářadím žádné adaptéry,**

kteří neumožňují ochranu zemněním.

- Vyhýbejte se kontaktu s uzemněnými povrchy jako například trubkami, radiátory, sporáky a ledničkami. Je-li vaše tělo spojené s uzemněným předmětem nebo stojí na uzemněné ploše, vzniká zvýšené riziko úrazu elektrickým proudem.**
- Nevystavujte ruční nářadí dešti nebo vlhkým podmínkám. Když se voda dostane pod povrch elektrického ručního nářadí, vzniká zvýšené riziko úrazu elektrickým proudem.**
- Nemanipulujte s napájecím kabelem necitlivě. Nikdy si nepřítahujte elektrické ruční nářadí k sobě pomocí kabelu, netahajte je za sebou pomocí kabelu a nevytrhávejte kabel ze zástrčky, abyste ruční nářadí vypnuli.** Nevystavujte kabel vysokým teplotám, oleji, ostrým hranám nebo kontaktu s pohyblivými díly. Poškozené nebo zamotané kabely mohou vést k zvýšenému riziku úrazu elektrickým proudem.
- Při práci s ručním nářadím v exteriéru použijte prodlužovací kabel vhodný pro použití v exteriéru. Použijte kabel vhodný pro venkovní prostředí, snižujete tím riziko vzniku úrazu elektrickým proudem.**
- Pokud je práce s ručním nářadím ve vlhkých podmínkách nevyhnutelná, použijte napájení chráněné jističem typu proudový chránič (RCD). Použití RCD jističe redukuje riziko vzniku úrazu elektrickým proudem.**

### 3) OSOBNÍ BEZPEČNOST

- Buďte soustředění, sledujte co děláte a při práci s ručním nářadím se řiďte zdravým rozumem. Nepoužívejte ruční nářadí, jste-li unavení nebo pod vlivem omamných látek, alkoholu nebo léků. Moment nepozornosti při práci s ručním nářadím může vést k vážnému osobnímu zranění.**
- Použijte osobní ochranné pomůcky. Vždy noste ochranu očí. Ochranné pomůcky jako například proti prachová maska, boty s protiskluzovou podrážkou nebo chrániče sluchu použijte v příslušných podmínkách pomáhají redukovat nebezpečí vážného osobního zranění.**
- Předcházejte neúmyslnému zapnutí. Ujistěte se, že vypínač je ve vypnuté poloze předtím, než zapojíte nářadí do elektrické sítě a nebo k akumulátoru, rovněž při zvedání nebo nošení nářadí. Nošení nářadí s prstem na vypínači nebo nářadí pod napětím zvyšuje možnost úrazu.**
- Odstraňte jakékoliv nastavovací nebo matičkové klíče a šrouby předtím, než zapnete ruční nářadí. Nastavovací nebo jiný klíč ponechaný na rotující části ručního nářadí může způsobit osobní úraz.**
- Nepřeceňujte se. Udržujte si stabilitu a pevnou zem pod nohama za každých podmínek. Umožňuje vám to lepší kontrolu nad ručním**

nářadím v neočekávaných situacích.

- f) **Pro práci se vhodně oblečte. Nenoste volně obléčené nebo šperky. Svě vlasy a volně obléčené držte z dosahu pohyblivých částí.** *Volně obléčení, šperky nebo dlouhé vlasy se mohou do pohyblivých částí zachytit.*
- g) **Pokud jsou zařízení nastavená na spojení se zařízeními na zachytávání a extrakci prachu, ujistěte se, že jsou tato zařízení správně připojena a použita.** *Použitím sběrače prachu redukuje rizika vyvolaná prachem.*
- h) **Nedopustíte, abyste díky zkušenostem nabytým častým používáním elektrického nářadí přestali dodržovat základy bezpečného použití.** *Neopatrný úkon může způsobit vážný úraz během zlomku sekundy.*
- 4) **POUŽITÍ A ÚDRŽBA RUČNÍHO NÁŘADÍ**
- a) **Na ruční nářadí netlačte. Použijte správné ruční nářadí pro danou činnost.** *Správné ruční nářadí udělá práci lépe a takovou rychlostí, pro kterou bylo navrženo.*
- b) **Nepoužívejte ruční nářadí, pokud správně nefunguje vypínač on/off.** *Jakékoli ruční nářadí, které se nedá ovládat vypínačem, je nebezpečné a musí být opraveno.*
- c) **Před jakýmkoli seřízením, výměnou násad nebo uskladněním elektrického nářadí vyjměte síťovou zástrčku ze zásuvky nebo, pokud je to možné, z něj vyjměte akumulátor.** *Taková preventivní bezpečnostní opatření redukuje riziko náhodného zapnutí ručního nářadí.*
- d) **Nepoužívejte-li ruční nářadí, skladujte je mimo dosah dětí a nedovolte osobám, které nemají zkušenosti s prací s ručním nářadím nebo neznají tyto pokyny, s nářadím pracovat.** *Ruční nářadí je nebezpečné v rukách neškolené a nezkušené osoby.*
- e) **Provádějte pravidelnou údržbu elektrického nářadí a příslušenství. Zkontrolujte chybné připojení nebo spojení pohyblivých částí, zlomené části nebo jiné okolnosti, které by mohly ovlivnit funkčnost ručního nářadí.** *Je-li nářadí poškozeno, nechte je před novým použitím opravit. Mnoho úrazů vzniká proto, že je elektrické ruční nářadí špatně udržováno.*
- f) **Udržujte řezné nástroje ostré a čisté.** *Správně udržované řezné nástroje s ostrými řezacími hranami jsou méně náchylné na zakousnutí a lépe se ovládají.*
- g) **Používejte elektrické nářadí v souladu s těmito pokyny, berte v úvahu pracovní podmínky a druh vykonávané práce.** *Je-li elektrické nářadí použito na jiné účely, než je určeno, může docházet k nebezpečným situacím.*
- h) **Rukojeti a povrchy držadel udržujte suché, čisté, bez maziv a tuků.** *Kluzké rukojeti a držadla neumožňují bezpečnou manipulaci a obsluhu nářadí v neočekávaných situacích.*

## 5) POUŽITÍ A ÚDRŽBA ELEKTRICKÉHO NÁŘADÍ NAPÁJENÉHO BATERIÍ

- a) **Provádějte nabíjení pouze v nabíječce, která je specifikovaná výrobcem.** *Nabíječka, která je vhodná pro jeden typ baterie, může při použití jiného typu baterie vytvářet riziko způsobení požáru.*
- b) **Při použití nářadí napájeného baterií používejte pouze baterii, která je určena speciálně pro toto nářadí.** *Použití jakékoli jiné baterie může vytvářet riziko způsobení zranění a požáru.*
- c) **Není-li baterie používána, udržujte ji v bezpečné vzdálenosti od sponek na papíry, mincí, klíčů, hřebíků, šroubů nebo jiných malých kovových předmětů, které mohou způsobit propojení kontaktů baterie.** *Zkratování kontaktů baterie může způsobit popáleniny nebo požár.*
- d) **V náročných podmínkách může docházet k unikům kapaliny z baterie.** *Vyvarujte se kontaktu s touto kapalinou. Dojde-li k náhodnému kontaktu, opláchněte zasažené místo vodou. Zasáhne-li tato kapalina oči, okamžitě vyhledejte lékařské ošetření. Kapalina unikající z baterie může způsobit podráždění nebo popáleniny.*
- e) **Akumulátor nebo nářadí, které je poškozeno nebo je upravené, nepoužívejte.** *Poškozené nebo upravené akumulátory mohou mít nepředvídatelné chování s následkem požáru, exploze nebo s nebezpečím úrazu.*
- f) **Akumulátor nebo nářadí nevzhazujte do ohně nebo je nevystavujte nadměrným teplotám.** *Při vhození do ohně nebo vystavení teplotě nad 130 °C může dojít k explozi.*
- g) **Dodržujte veškeré pokyny pro nabíjení a akumulátor nebo nářadí nenabíjejte mimo teplotní rozsah specifikovaný v tomto návodu.** *Nesprávné nabíjení, nebo nabíjení při teplotách mimo specifikovaný rozsah může poškodit akumulátor a zvýšit riziko vzniku požáru.*
- 6) **SERVIS**
- a) **Servisní práce na nářadí nechte provést kvalifikovanými pracovníky za použití originálních náhradních dílů.** *Výsledkem bude trvalá bezpečnost při práci s elektrickým nářadím.*
- b) **Poškozené akumulátory nikdy neopravujte.** *Servis akumulátorů by měl být prováděn pouze výrobcem nebo autorizovaným servisním zástupcem.*

## BEZPEČNOSTNÍ POKYNY PRO PRÁCI S PŘÍMOČAROU PILOU

1. Pokud provádíte práce, při kterých může

nasazovací nástroj zasáhnout skrytá elektrická vedení nebo vlastní síťový kabel, pak držte toto nářadí za izolované plochy rukojeti. Kontakt s vodičem pod napětím, může způsobit, že odhalené kovové části elektrického ručního nářadí budou pod napětím a můžou elektrickým šokem zasáhnout uživatele.

2. Pro upevnění obrobku ke stabilnímu podkladu a jeho podepření použijte svorky nebo jiný vhodný způsob. Přidržení obrobku rukou nebo při těle jej ponechává nestabilním a může vést ke ztrátě kontroly.









## BEZPEČNOSTNÍ VAROVÁNÍ TÝKAJÍCÍ SE BATERIÍ

- a) **Nepokoušejte se demontovat, rozebírat nebo rozřezávat baterie nebo její články.**
- b) **Neprovádějte zkratování baterie. Neukládejte baterie nahodile v krabicích nebo v zásuvkách, kde by mohlo dojít k jejich vzájemnému zkratování nebo k zkratování způsobenému jinými předměty.** Není-li baterie používána, udržujte ji v bezpečné vzdálenosti od sponek na papíry, mincí, klíčů, hřebíků, šroubů nebo jiných malých kovových předmětů, které mohou způsobit propojení kontaktů baterie. Zkratování kontaktů baterie může způsobit popáleniny nebo požár.
- c) **Nevystavujte baterii působení horka nebo ohně. Vyvarujte se skladování baterií na otevřeném slunci.**
- d) **Nevystavujte baterii mechanickým rázům.**
- e) **Dojde-li k úniku kapaliny z baterie, zabraňte tomu, aby se tato kapalina dostala do kontaktu s pokožkou nebo aby zasáhla oči. Dojde-li k takovému kontaktu, zasažené místo omyjte značným množstvím vody a vyhledejte lékařské ošetření.**
- f) **Udržujte baterie čisté a suché.**
- g) **Jsou-li svorky baterie znečištěny, otřete je čistým a suchým hadříkem.**
- h) **Baterie musí být před použitím nabita. Vždy postupujte podle uvedených pokynů a používejte správný postup nabíjení.**
- i) **Nenechávejte baterii nabíjet, nebude-li baterie použita.**
- j) **Po dlouhodobém uložení budete možná muset provést několik cyklů nabíjení a vybíjení, aby baterie dosáhla svého maximálního výkonu.**
- k) **Provádějte nabíjení pouze v nabíječce, která je specifikovaná společností Worx. Nepoužívejte jinou nabíječku, než je nabíječka speciálně dodaná pro použití s tímto zařízením.**
- l) **Nepoužívejte žádnou baterii, která není určena pro použití s tímto zařízením.**
- m) **Ukládejte baterie mimo dosah dětí.**
- n) **Uchovávejte originální dokumentaci k tomuto**

výrobku pro budoucí odkazy.

- o) **Není-li zařízení používáno, vyjměte z něj baterii.**
- p) **Provádějte řádnou likvidaci baterie.**
- q) **V zařízení nekombinujte bateriové články různého data výroby, kapacity, velikosti nebo typu.**
- r) **Baterii uchovávejte dál od mikrovlnných trub a vysokého tlaku.**

## SYMBOLY

	Pro snížení nebezpečí vzniku zranění je třeba přečíst si tuto příručku.
	VAROVÁNÍ
	Použijte ochranu uší
	Použijte ochranu očí
	Akumulátory se mohou při nesprávném způsobu likvidace dostat do systému koloběhu vody, což může ohrozit vlastní ekosystém. Dosloužilé akumulátory nelikvidujte jako netříděný komunální odpad.
	Nevystavujte ohni
	Před výměnou příslušenství zajistěte, aby byla z nářadí vyjmuta baterie.
	Použijte respirátor

	Akumulátor Li-Ion. Tento výrobek byl označen symbolem „tříděný odpad“ pro všechny jednotlivé a složené akumulátory. Proto musí být s ohledem dopadu na životní prostředí po dosloužení recyklován nebo demontován. Akumulátory obsahují nebezpečné látky, proto mohou být nebezpečné pro životní prostředí a lidské zdraví.
	Použijte ochranné rukavice
	Dřevo
	Kov
	Hliník
	Plasty
	Vysoké otáčky
	Nízké otáčky
	Nesprávně
	Správně
	Zamknout
	Odemknout

	Vysloužilé elektrické přístroje nevyhazujte společně s domovním odpadem. Nářadí recyklujte ve sběrnách k tomu účelu zřízených. O možnostech recyklace se informujte na místních úřadech nebo u prodejce.
---	--

## 2. SEZNAM KOMPONENTŮ

1.	<b>ZAJIŠŤOVACÍ RUKOJEŤ</b>
2.	<b>SPÍNAČ ZAPNUTO/VYPNUTO</b>
3.	<b>UVOLŇOVACÍ TLAČÍTKO BATERIE *</b>
4.	<b>BATERIE *</b>
5.	<b>OVLÁDÁNÍ KMITAVÉHO POHYBU</b>
6.	<b>ADAPTÉR PRO VYSAVAČ</b>
7.	<b>ZÁKLADNÍ DESKA</b>
8.	<b>VODÍCÍ KLDKA</b>
9.	<b>ŘEZNÁ ČEPEL</b>
10.	<b>KONTAKTNÍ CHRÁNIČ</b>
11.	<b>RYCHLOUPÍNAČÍ DRŽÁK ČEPELE</b>
12.	<b>SVĚTLO LED</b>
13.	<b>SPÍNAČ NASTAVENÍ ZÁKLADNÍ DESKY</b>
14.	<b>UVOLŇOVACÍ ZÁPADKA LISTU</b>

\* Standardní dodávka nemusí obsahovat všechno zobrazené či popsané příslušenství.

## 3. TECHNICKÉ ÚDAJE

Typ **WX542 WX542.X** (540-559-označení strojního zařízení, zástupce pro zástupce pila)

		<b>WX542 WX542.X**</b>
Jmenovité napětí		20V $\equiv$ Max***
Otáčky na prázdko		0-3500/min
Výška zdvihu		26mm
Hloubka řezu	Dřevo	120mm
	Ocel	10mm
	PVC	50mm
Možnost náklonu		$\pm 45^\circ$

Hmotnost stroje (Holé nářadí)	2.0kg
-------------------------------	-------

\*\* X = 1-999, A-Z, M1-M9 jsou pouze pro různé zákazníky, mezi těmito modely neexistují žádné změny související s bezpečností.

\*\*\* Napětí měřené bez zátěže. Počáteční napětí baterie dosáhne maximálně 20 voltů. Jmenovité napětí je 18 voltů.

## NAVRHOVANÉ BATERIE A NABÍJENÍ

Kategorie	Modely	Kapacita
20V Baterie	WA3572	2.5 Ah
	WA3640	2.5 Ah
	WA3014	4.0 Ah
	WA3644	4.0 Ah
20V Nabíječka baterií	WA3880	2.0 A

Doporučujeme zakoupit příslušenství z obchodu, kde se nářadí prodává. Další podrobnosti najdete v balíčku příslušenství. Zaměstnanci obchodu vám mohou pomoci a poradit.

## ÚDAJE O HLUKU A VIBRACÍCH

Naměřená hladina akustického tlaku	$L_{pA} = 82 \text{ dB(A)}$
Naměřená hladina akustického tlaku	$L_{WA} = 93 \text{ dB(A)}$
$K_{pA}$ & $K_{WA}$	5 dB(A)

Používejte ochranu sluchu.



## INFORMACE O VIBRACÍCH

Celkové hodnoty vibrací (trojosé nebo vektorové součtové měření) stanovené v souladu s EN62841:

Řezání prken	Hodnota vibračních emisí $a_{h,B} = 6.83 \text{ m/s}^2$
	Kolísání K = 1.5 $\text{m/s}^2$

Řezání kovových plechů	Hodnota vibračních emisí $a_{h,M} = 6.49 \text{ m/s}^2$
	Kolísání K = 1.5 $\text{m/s}^2$

Deklarovaná celková hodnota vibrací a deklarovaná úroveň vytvářeného hluku byly měřeny v souladu se standardními zkušebními postupy a lze je použít při srovnání jednotlivých nářadí mezi sebou.

Deklarovaná celková hodnota vibrací a deklarovaná úroveň vytvářeného hluku mohou být také použity k předběžnému stanovení doby práce s nářadím.



**VAROVÁNÍ:** Vibrace a hluchost při aktuálním použití elektrického nářadí se od deklarovaných hodnot mohou lišit v závislosti na způsobu, jakým je nářadí použito, zejména pak na typu zpracovávaného obrobku podle následujících příkladů a na dalších způsobech, jakými je nářadí používáno:

Jak je nářadí používáno a jaké materiály budou řezány nebo vrtány.

Nářadí musí být v dobrém stavu a musí být prováděna jeho řádná údržba.

S nářadím musí být používáno správné příslušenství, a toto příslušenství musí být ostré a v dobrém stavu. Pevnost uchopení rukojeti a zda je použito jakékoliv příslušenství snižující úroveň vibrací a hluku.

Toto nářadí může být použito pouze pro určené účely a podle těchto pokynů.

**Není-li toto nářadí používáno odpovídajícím způsobem, může způsobit syndrom nemoci způsobené působením vibrací na ruce a paže obsluhy.**



**VAROVÁNÍ:** Chcete-li být přesní, odhad doby působení vibrací v aktuálních podmínkách při použití tohoto nářadí by měl brát v úvahu také všechny části pracovního cyklu, jako jsou doby, kdy je nářadí vypnuto a kdy je v chodu ve volnoběžných otáčkách, ale ve skutečnosti neprovádí žádnou práci. Doba působení vibrací tak může být během celkové pracovní doby značně zkrácena. Pomáhá minimalizovat riziko působení vibrací a hluku.

VŽDY používejte ostré sekáče, vrtáky a nože.

Provádějte údržbu tohoto nářadí podle těchto pokynů a zajistěte jeho řádné mazání (je-li to vhodné).

Pokud bude nářadí používáno pravidelně, pak investujte do příslušenství snižujícího úroveň vibrací a hluku.

Vypracujte si svůj plán práce, abyste působení vysokých vibrací tohoto nářadí rozdělili do několika dnů.

## 4. NÁVOD NA POUŽITÍ

 **POZNÁMKA:** Předtím než začnete nářadí používat, přečtěte si pečlivě manuál.

### Účel použití

Stroj je na pevných podkladech určen k provádění dělicích řezů a výřezů do dřeva, plastu, kovu, keramických desek a pryže. Je vhodný pro přímé a obloukové řezy. Dbejte doporučení pilových listů.

## SESTAVENÍ A POUŽÍVÁNÍ

POSTUP	OBRÁZEK
<b>PŘED ZAHÁJENÍM PRÁCE</b>	
Vyjmutí baterie	Viz Obr. A1
Nabíjení baterie	Viz Obr. A2
Nasazení baterie	Viz Obr. A3
<b>SESTAVENÍ</b>	
Upnutí pilového listu <b>POZNÁMKA:</b> Ujistěte se, že je čepel správně instalována na svém místě. Černou linii čepele je třeba zcela zasunout bez použití nářadí do držáku.	Viz Obr. B1
Vyjmutí pilového listu <b>POZNÁMKA:</b> Při vyjímání držte čepel jednou rukou.	Viz Obr. B2
Instalace adaptéru pro odsávání	Viz Obr. B3
Výměna vakuového adaptéru <b>POZNÁMKA:</b> Před vyjmutím ze zařízení stiskněte a podržte výstupek na spodní straně vakuového adaptéru.	Viz Obr. B4
<b>POUŽÍVÁNÍ</b>	
Funkce výkyvu pilového listu	Viz Obr. C

Bezpečnostní Spínač Zapnuto/ Vypnuto <b>POZNÁMKA:</b> Z bezpečnostních důvodů není možné uzamknout hlavní spínač Zapnuto/Vypnuto; po celou dobu chodu musí zůstat stisknutý. Zvýšení nebo snížení tlaku na hlavní spínač Zapnuto/Vypnuto umožňuje plynulou regulaci rychlosti kmitů spuštěného nářadí.	Viz Obr. D
Přímý a obloukový řez	Viz Obr. E1, E2
Šikmý řez <b>POZNÁMKA:</b> Před nastavením základny adapter pro odsávání prachu odstraňte. <b>POZNÁMKA:</b> Základnu nastavte podle vyznačené stupnice do požadované polohy. Ujistěte se, zda čepel zaskočila mezi polohovací kolečka.	Viz Obr. F1-F3, G
Ponorný řez	Viz Obr. H1, H2

## 5. DOPORUČENÍ K PROVOZU VAŠÍ PŘÍMOČARÉ PILY

Pokud se vaše elektrické nářadí během chodu příliš zahřeje, ponechte je v chodu naprázdno po dobu 2-3 minut, aby došlo k ochlazení motoru. Zabraňte dlouhodobému používání při velmi nízkých rychlostech.

Vždy používejte čepel vhodnou pro daný typ a tloušťku řezaného materiálu. Pro těsné oblouky používejte nejlépe úzkou pilovou čepel. Při řezání kovů a podobných materiálů naneste po celé linii řezu chladicí-/mazací prostředek.

Obrobek musí být vždy pevně upnut nebo zajištěn, aby se zabránilo jeho pohybu. Jakýkoliv pohyb řezaného materiálu může mít vliv na kvalitu řezu. Ostří řeže při pohybu vzhůru a tak může docházet ke třepení řezu na horní straně obrobku. Zajistěte, aby byl obrobek otočen lícovou stranou dolů. Pro lepší vedení začněte řezat s nižší rychlostí a teprve poté rychlost zvyšujte.

Aby se zabránilo poruchám při provozu, neřežte sádrokartonové desky zesponu nebo nad hlavou. Vodicí kladku je třeba občas zkontrolovat, zda není opotřebená, a také ji promazat kapkou oleje. Pokud je opotřebená, musí být vyměněna.

## 6. ÚDRŽBA

Před prováděním nastavení, servisních prací nebo údržbě vyjměte z náradí baterii.  
Tento elektrický nástroj neobsahuje žádné součásti, které by si mohl uživatel opravit vlastními silami.  
Na čištění Vašeho náradí nikdy nepoužívejte vodu ani chemické čisticí prostředky. Vyčtete jej suchým hadrem. Náradí skladujte na suchém místě. Udržujte větrací otvory motoru čisté. Všechny ovládací prvky pravidelně čistěte od prachu.

### PRO AKUMULÁTOROVÁ NÁRADÍ

Rozsah okolní teploty, pro použití a skladování náradí a akumulátoru je 0 °C-45 °C.  
Doporučený rozsah okolní teploty pro nabíjecí systé-  
m v průběhu nabíjení je 0 °C-40 °C.

## 7. ODSTRAŇOVÁNÍ ZÁVAD

Příznak	Možné příčiny	Možné řešení
Nástroj se během používání náhle zastavil.	Přetížení.	lhned uvolněte nástroj a nechte jej běžet přibližně 30 sekund bez zátěže, aby vychladl.
	Příliš vysoká teplota baterie. Nízký stav baterie.	Nabijte baterii.

## 8. OCHRANA ŽIVOTNÍHO PROSTŘEDÍ

 Vysloužilé elektrické přístroje nevyhazujte společně s domovním odpadem. Náradí recyklujte ve sběrnách k tomu účelu zřízených. O možnostech recyklace se informujte na místních úřadech nebo u prodejce.

## 9. PROHLÁŠENÍ O SHODĚ

My,  
Positec Germany GmbH  
Postfach 32 02 16, 50796 Cologne, Germany

Jménem společnosti Positec prohlašujeme, že výrobek  
Popis **20V Aku přímočará pila bezuhlíková**  
Typ **WX542 WX542.X (540-559 - označení strojního zařízení, zástupce pro zástupce pila)**  
Funkce **Řezání různých materiálů**

Splňuje následující směrnice  
**2006/42/EC,**  
**2014/30/EU,**  
**2011/65/EU&(EU)2015/863**

Splňované normy  
**EN 62841-1, EN 62841-2-11, EN IEC 55014-1, EN IEC 55014-2, EN IEC 63000**

Osoba oprávněná uspořádat technický soubor,  
**Název Marcel Filz**  
**Adresa Positec Germany GmbH**  
**Postfach 32 02 16, 50796 Cologne, Germany**



2021/06/30  
Allen Ding  
Zástupce vrchní konstrukční kanceláře, Testování & Certifikace  
Positec Technology (China) Co., Ltd  
18, Dongwang Road, Suzhou Industrial Park, Jiangsu 215123, P. R. China



# OBSAH

1. BEZPEČNOSŤ VÝROBKU
2. ZOZNAM SÚČASTÍ
3. TECHNICKÉ ÚDAJE
4. NÁVOD NA POUŽITIE
5. ODPORUČENIA K PREVÁDZKE VAŠEJ PRIAMOČIAREJ PÍLY
6. ÚDRŽBA
7. ODSTRAŇOVANIE PROBLÉMOV
8. OCHRANA ŽIVOTNÍHO PROSTŘEDÍ
9. VYHLÁSENIE O ZHODE

## 1. BEZPEČNOSŤ VÝROBKU VŠEOBECNÉ BEZPEČNOSTNÉ UPOZORNENIA

 **VAROVANIE** Prečítajte si všetky bezpečnostné varovania, pokyny, zoznamte sa s ilustráciami a technickými údajmi dodanými s týmto elektrickým náradím. *Nedodržanie akýchkoľvek nižšie uvedených pokynov môže mať za následok úraz elektrickým prúdom, vznik požiaru alebo vážneho úrazu.*

**Odložte si všetky varovania a inštrukcie pre budúcu potrebu.**

Výraz „elektrické ručné náradie“ vás vo varovaniach odkazuje buď na náradie na elektrický pohon (napájané z elektrickej siete) alebo na akumulátorové náradie (napájané z akumulátora).

### 1) BEZPEČNOSŤ NA PRACOVISKU

- Udržujte pracovisko čisté a dobre osvetlené.** Pracovisko plné nepotrebných predmetov alebo slabo osvetlené zvyšuje možnosť úrazu.
- Nepoužívajte elektrické ručné náradie v prostredí náchylnom na explóziu, ako napríklad v prítomnosti horľavých tekutín, plynov alebo prachu.** Elektrické ručné náradie vytvára iskry, ktoré môžu vznietiť prach alebo výpar.
- Udržujte deti a prízerajúcich sa v dostatočnej vzdialenosti pri práci s elektrickým ručným náradím.** Strata pozornosti môže viesť k strate kontroly nad náradím.

### 2) BEZPEČNOSŤ PRI PRÁCI S ELEKTRINOU

- Prípojky elektrického ručného náradia musia byť vhodné so zástrčkami. Nemodifikujte prípojku žiadnym spôsobom. **Nepoužívajte spolu s uzemneným ručným náradím žiadne adaptérové prípojky, ktoré neumožňujú**

**ochranu uzemnením.** *Pôvodné prípojky a k nim prislúchajúce zástrčky znižujú riziko úrazu elektrickým prúdom.*

- Vyhýbajte sa kontaktu s uzemnenými povrchmi, ako napríklad rúrkami, radiátormi, sporákmi a chladničkami.** *Keď je vaše telo spojené s uzemneným predmetom alebo stojí na uzemnenom území, je zvýšené riziko elektrického šoku.*
- Nevystavujte ručné náradie dažďu alebo vlhkým podmienkam.** *Keď sa voda dostane pod povrch elektrického ručného náradia, je zvýšené riziko elektrického šoku.*
- Nezaobchádzajte s káblom prípojky necitlivo. Nikdy si nepríťahuje elektrické ručné náradie k sebe pomocou kábla, neťahajte ho za sebou pomocou kábla a nevytrhávajte kábel zo zástrčky aby ste ručné náradie vypli. Nevystavujte kábel vysokým teplotám, oleju, ostrým hranám alebo pohyblivým častiam.** *Poškodené alebo zamotané káble môžu viesť k zvýšenému riziku elektrického šoku.*
- Pri práci s ručným náradím v exteriéri použite predlžovací kábel vhodný na použitie v exteriéri.** *Použitím kábla vhodného na použitie v exteriéri redukuje riziko vzniku elektrického šoku.*
- Pokiaľ je práca s ručným náradím vo vlhkých podmienkach nevyhnutná, použite napájanie chránené ističom typu prúdový chránič (RCD).** *Použitie RCD ističa redukuje riziko vzniku elektrického šoku.*

### 3) OSOBNÁ BEZPEČNOSŤ

- Buďte sústredení, sledujte, čo robíte, a pri práci s ručným náradím sa riadte zdravým rozumom. Nepoužívajte ručné náradie, keď ste unavení alebo pod vplyvom omamných látok, alkoholu alebo liekov.** *Moment nepozornosti pri práci s ručným náradím môže viesť k vážnemu osobnému zraneniu.*
- Použite osobné ochranné pomôcky. Vždy noste ochranu očí.** *Ochranné pomôcky, ako napríklad protiprachová maska, topánky s protišmykovou podrážkou alebo chrániče sluchu použité v príslušných podmienkach pomáhajú redukovat' vážne osobné zranenia.*
- Predídte neúmyselnému zapnutiu. Uistite sa, že prepínač je vo vypnutej pozícii, pred tým, než zapojíte náradie do elektriny a/alebo k akumulátoru, pri zdvihnutí alebo nosení náradia.** *Nosenie náradia s prstom na prepínači alebo aktívneho náradia, ktoré je zapnuté, zvyšuje možnosť úrazu.*
- Odstráňte akékoľvek nastavovacie kľúče alebo kľúče na matice a skruty pred tým, než zapnete ručné náradie.** *Nastavovací alebo iný kľúč ponechaný pripevnený na rotujúcej časti ručného náradia môže spôsobiť osobný úraz.*

- e) **Neprečunajte sa. Udržujte si stabilitu a pevnú zem pod nohami za každých podmienok.** Umožňuje vám to lepšiu kontrolu nad ručným náradím v neočakávaných situáciách.
- f) **Oblečte sa náležite. Nenoste voľné oblečenie alebo šperky. Svoje vlasy a voľné oblečenie držte mimo dosahu pohyblivých častí.** Voľné oblečenie, šperky alebo dlhé vlasy sa môžu do pohyblivých častí zachytiť.
- g) **Pokiaľ sú zariadenia nastavené na spojenie so zariadeniami na zachytávanie a extrakciu prachu, uistite sa, že sú náležite využité a pripojené.** Použitím zberaca prachu redukuje riziká spojenie s prachom.
- h) **Nedovoľte, aby ste vďaka skúsenostiam získaným častým používaním elektrického náradia prestali dodržiavať základy bezpečného použitia.** Neopatrný úkon môže spôsobiť vážny úraz v priebehu zlomku sekundy.
- 4) POUŽITIE A ÚDRŽBA RUČNÉHO NÁRADIA**
- a) **Nepreťažujte ručné náradie. Použite správne ručné náradie na danú činnosť.** Správne ručné náradie spraví prácu lepšie a v medziach, na ktoré bolo navrhnuté.
- b) **Nepoužívajte ručné náradie, pokiaľ sa prepínač neprepína medzi zapnutím a vypnutím.** Akékoľvek ručné náradie, ktoré nie je kontrolovateľné prepínačom, je nebezpečné a musí byť opravené.
- c) **Pred akýmkoľvek nastavením, výmenou násad alebo uskladnením elektrického náradia vyťahnite sieťovú zástrčku zo zásuvky alebo, ak to bude možné, vyťahnite akumulátor.** Takéto preventívne bezpečnostné opatrenia redukovávajú riziko náhodného zapnutia ručného náradia.
- d) **Keď ručné náradie nepoužívate, skladujte ho mimo dosahu detí a nedovoľte osobám, ktoré nemajú skúsenosti s prácou s ručným náradím alebo neboli oboznámené s týmito inštrukciami, dotýkať sa náradia.** Ručné náradie je nebezpečné v rukách netrénovanej osoby.
- e) **Vykonávajte pravidelnú údržbu elektrického náradia a príslušenstva. Skontrolujte chybné pripojenia alebo spojenia pohyblivých častí, zlomené časti alebo iné okolnosti, ktoré by mohli ovplyvniť funkčnosť ručného náradia. Pri poškodení musí byť pred použitím najprv elektrické ručné náradie opravené.** Mnoho úrazov vzniká preto, že je elektrické ručné náradie zle udržiavané.
- f) **Udržujte rezacie nástroje ostré a čisté. Náležite udržiavané rezacie nástroje s ostrými rezacími hranami sú menej náchylné na „zaseknutie“ a sú ľahšie ovládateľné.**
- g) **Používajte elektrické náradie v súlade týmito pokynmi, berte pritom do úvahy pracovné podmienky a druh vykonávanej práce. Ak sa**

elektrické náradie použije na iné účely, než na čo je určené, môže dochádzať k nebezpečným situáciám.

- h) **Rukoväť a povrchy držiadiel udržiavajte suché, čisté, bez mazív a tukov.** Šmyklavé rukoväť a držiadla neumožňujú bezpečnú manipuláciu a obsluhu náradia v neočakávaných situáciách.

## 5. POUŽÍVANIE A STAROSTLIVOSŤ O BATÉRIOVÉ ELEKTRICKÉ NÁRADIE

- a) **Nabíjajte iba nabíjačkou určenou výrobcom.** Nabíjačka, ktorá je vhodná na jeden typ bloku batérií, môže pri použití s iným typom batérií spôsobiť požiar.
- b) **Elektrické náradie používajte iba s určeným typom bloku batérií.** Použitie akéhokoľvek iného typu batérií môže zvýšiť riziko zranenia a požiaru.
- c) **Ak sa blok batérií nepoužíva, neukladajte ho do blízkosti iných kovových predmetov, ako sú sponky na papier, mince, kľúče, klince, skrutky alebo iné drobné kovové predmety, ktoré by mohli skratovať kontakty.** Skratovanie kontaktov batérie môže viesť k popáleninám alebo vzniku požiaru.
- d) **Pri nesprávnom používaní môže z batérie vystreknúť kvapalina; vyhýbajte sa styku s ňou. Ak dôjde k styku kvapaliny s pokožkou, opláchnite zasiahnuté miesto vodou. Ak sa kvapalina dostane do očí, ihneď vyhľadajte lekársku pomoc.** Kvapalina, ktorá uniká z batérie, môže spôsobiť podráždenie a poleptanie.
- e) **Akumulátor alebo náradie, ktoré je poškodené alebo upravené, nepoužívajte.** Poškodené alebo upravené akumulátory môžu mať nepredvídateľné chovanie s následkom požiaru, explózie alebo s nebezpečenstvom úrazu.
- f) **Akumulátor alebo náradie nevyhadzujte do ohňa alebo ho nevystavujte nadmerným teplotám. Pri vhození do ohňa alebo vystavení teplote nad 130 °C môže dôjsť k explózii.**
- g) **Dodržiavajte všetky pokyny pre nabíjanie a akumulátor alebo náradie nenabíjajte mimo teplotný rozsah špecifikovaný v tomto návode. Nesprávne nabíjanie alebo nabíjanie pri teplotách mimo špecifikovaný rozsah môže poškodiť akumulátor a zvýšiť riziko požiaru.**
- 6) SERVIS**
- a) **Servisné práce na náradí nechajte vykonať kvalifikovaných pracovníkov s použitím originálnych náhradných dielov.** Výsledkom bude trvalá bezpečnosť pri práci s elektrickým náradím.
- b) **Poškodené akumulátory nikdy neopravujte.** Servis akumulátorov by mal byť prevedený iba výrobcom alebo autorizovaným servisným zástupcom.

# BEZPEČNOSTNÉ UPOZORNENIA PRE PRIAMOČIARU PÍLU

1. Pri vykonávaní takej práce, pri ktorej by mohol nástroj natrafiť na skryté elektrické vedenia, držte náradie len za izolované plochy rúkovať. Kontakt s elektrickým vedením, ktoré je pod napätím, môže dostať pod napätie aj kovové súčiastky náradia a spôsobiť zásah elektrickým prúdom.
2. Na upevnenie obrobku k stabilnému podkladu a jeho podopreniu použite svorky alebo iný vhodný spôsob. Pridržanie obrobku rukou alebo pri tele ho ponecháva nestabilným a môže viesť k strate kontroly.









# BEZPEČNOSTNÉ VAROVANIA TÝKAJÚCE SA BATÉRIÍ

- a) Nepokúšajte sa demontovať, rozoberať alebo rozrezávať batérie alebo jej články.
- b) Batériu neskratujte. Neukladajte batérie náhodne v škatuliach alebo v zásuvkách, kde by mohli dôjsť k ich vzájomnému skratovaniu alebo k skratovaniu spôsobenému inými predmetmi. Ak sa batéria nepoužíva, udržujte ju v bezpečnej vzdialenosti od sponiek na papieri, minci, kľúčov, klincov, skrutiek alebo iných malých kovových predmetov, ktoré môžu spôsobiť prepojenie kontaktov batérie. Skratovanie kontaktov batérie môže spôsobiť popálenie alebo požiar.
- c) Nevystavujte batériu pôsobeniu tepla alebo ohňa. Vyvarujte sa skladovania batérií na otvorenom slnku.
- d) Nevystavujte batériu mechanickým rázom.
- e) Ak dôjde k úniku kvapaliny z batérie, zabráňte tomu, aby sa táto kvapalina dostala do kontaktu s pokožkou alebo aby zasiahla oči. Ak dôjde k takému kontaktu, zasiahnuté miesto umyte značným množstvom vody a vyhľadajte lekárske ošetrenie.
- f) Udržujte batérie čisté a suché.
- g) Ak sú svorky batérie znečistené, utrite ich čistou a suchou handričkou.
- h) Batéria musí byť pred použitím nabitá. Vždy postupujte podľa uvedených pokynov a používajte správny postup nabíjania.
- i) Nenechávajte batériu nabíjať, ak nebude batéria použitá.
- j) Po dlhodobom uložení budete možno musieť vykonať niekoľko cyklov nabíjania a vybíjania, aby batéria dosiahla svoj maximálny výkon.
- k) Vykonávajte nabíjanie iba v nabíjačke, ktorá je

špecifikovaná spoločnosťou Worx. Nepoužívajte inú nabíjačku, než je nabíjačka špeciálne dodaná na použitie s týmto zariadením

- l) Nepoužívajte žiadnu batériu, ktorá nie je určená na použitie s týmto zariadením.
- m) Ukladajte batérie mimo dosahu detí.
- n) Ušchovajte originálnu dokumentáciu k tomuto výrobku na budúce odkazy.
- o) Ak sa zariadenie nepoužíva, vyberte z neho batériu.
- p) Vykonávajte riadnu likvidáciu batérie.
- q) V zariadení nekombinujte batérové články rôzneho dátumu výroby, kapacity, veľkosti alebo typu.
- r) Batériu uchovávajte ďalej od mikrovlnných rúr a zariadení pod vysokým tlakom.

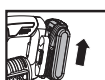
## SYMBOLY

	Kvôli zníženiu rizika poranenia je potrebné, aby si používateľ najprv prečítal návod
	VAROVANIE
	Používajte ochranu sluchu
	Používajte ochranu očí
	Akumulátory sa môžu pri nesprávnom spôsobe likvidácie dostať do systému kolobehu vody, čo môže ohroziť vlastný ekosystém. Doslúžili akumulátory nelikvidujte ako zmesový komunálny odpad.
	Nevystavujte ohňu
	Pred výmenou príslušenstva zaistite, aby bola z náradia vybratá batéria.
	Používajte protiprachovú masku



Li-Ion



Akumulátor Li-Ion. Tento výrobok bol označený symbolom "triedený odpad" pre všetky jednotlivé a zložené akumulátory. Preto musí byť s ohľadom vplyvu na životné prostredie po doslúžení recyklovaný alebo demontovaný. Akumulátory obsahujú nebezpečné látky, preto môžu byť nebezpečné pre životné prostredie a ľudské zdravie.



Používajte ochranné rukavice



Drevo



Kov



Hliník



Plast

116



Vysoké otáčky



Nízke otáčky



Nesprávne



Správne



Zamknúť



Odomknúť



Elektrické výrobky sa nesmú likvidovať spolu s domácim odpadom. Recyklujte v zberných miestach na tento účel zriadených. O možnosti recyklácie sa informujte na miestnych úradoch alebo u predajcu.

## 2. ZOZNAM SÚČASTÍ

1. ZAIŠŤOVACIA RUKOVÄŤ
2. SIEŤOVÝ VYPÍNAČ ON/OFF
3. ZÁPADKA JEDNOTKY BATÉRIÍ\*
4. JEDNOTKA BATÉRIÍ\*
5. OVLÁDANIE KYVADLOVÉHO POHYBU
6. ADAPTÉR NA ODSÁVANIE PRACHU
7. ZÁKLADOVÁ DOSKA
8. VODIACA KLDKA
9. REZNÁ ČEPEĽ
10. KONTAKTNÝ CHRÁNIČ
11. RÝCHLOUPÍNACÍ DRŽIAK ČEPEĽE
12. LED OSVETLENIE
13. SPÍNAČ NASTAVENIA ZÁKLADNEJ DOSKY
14. ZÁPADKA NA UVOLNENIE PÍLOVÉHO LISTU

\* Štandardne dodávané príslušenstvo neobsahuje všetky vyobrazené alebo popísané položky.

## 3. TECHNICKÉ ÚDAJE

Typ **WX542 WX542.X** (540-559-označenie zariadenia, zástupca píly)

		WX542 WX542.X**
Napätie		20V  Max***
Otáčky naprázdno		0-3500/min
Dĺžka kmitu		26mm
Kapacita rezania	Drevo	120mm
	Oceľ	10mm
	PVC	50mm
Kapacita sklonu		±45°

**20V aku priamočiara píla bezkefková**

**SK**

Hmotnosť stroja	2.0kg
-----------------	-------

\*\* X = 1-999, A-Z, M1-M9 sú len pre rôznych zákazníkov, medzi týmito modelmi nie sú žiadne zmeny týkajúce sa bezpečnosti.

\*\*\* Napätie merané bez prevádzkového zaťaženia. Počiatkové nabitie batérie dosahuje maximálne 20 Voltov. Nominálne napätie je 18 Voltov.

## ODPORUČANÉ BATÉRIE A NABÍJAČKY

Kategória	Modelmi	Kapacita
20V Batériový	WA3572	2.5 Ah
	WA3640	2.5 Ah
	WA3014	4.0 Ah
	WA3644	4.0 Ah
20V Nabíjačka	WA3880	2.0 A

Odporúčame, aby ste si kupovali príslušenstvo z obchodu, kde sa nástroje predávajú. Ďalšie podrobnosti nájdete v balíku príslušenstva. Personál obchodu vám môže pomôcť a poradiť vám.

## INFORMÁCIE O HLUKU

Nameraný akustický tlak	$L_{PA} = 82 \text{ dB(A)}$
Nameraný akustický výkon	$L_{WA} = 93 \text{ dB(A)}$
$K_{PA} \& K_{WA}$	5 dB(A)

Používajte ochranu sluchu.



## INFORMÁCIE O VIBRÁCIÁCH

Výsledné celkové hodnoty pre vibrácie (suma pre torzový vektor) stanovené podľa normy EN 62841:

Rezanie dosiek	Hodnota emisie vibrácií $a_{h,B} =$ 6.83 m/s <sup>2</sup>
	Nepresnosť K = 1.5 m/s <sup>2</sup>

Rezanie kovových plechov	Hodnota emisie vibrácií $a_{h,M} =$ 6.49 m/s <sup>2</sup>
	Nepresnosť K = 1.5 m/s <sup>2</sup>

Deklarovaná celková hodnota vibrácií a deklarovaná úroveň vytváraného hluku boli merané v súlade so štandardnými skúšobnými postupmi a môžete ich použiť na vzájomné porovnanie jednotlivých náradí. Deklarovaná celková hodnota vibrácií a deklarovaná úroveň vytváraného hluku môžu byť tiež použité na predbežné stanovenie doby práce s náradím.



**VAROVANIE:** Vibrácie a hlučnosť pri aktuálnom použití elektrického náradia sa od deklarovanych môžu líšiť v závislosti od spôsobu, akým je náradie používané, a hlavne od typu spracovávaného obrobku podľa nasledujúcich príkladov a ďalších spôsobov, akými je náradie používané:

Ako sa náradie používa a aké materiály sa budú rezať alebo vŕtať.

Náradie musí byť v dobrom stave a musí byť vykonávaná jeho riadna údržba.

S náradím sa musí používať správne príslušenstvo, a toto príslušenstvo musí byť ostré a v dobrom stave. Pevnosť uchopenia rukovätí a či je použité akékoľvek príslušenstvo znižujúce úroveň vibrácií a hluku.

Toto náradie môže byť použité iba na určené účely a podľa týchto pokynov.

**Ak sa toto náradie nepoužíva zodpovedajúcim spôsobom, môže spôsobiť syndróm choroby spôsobenej pôsobením vibrácií na ruky a paže obsluhy.**



**VAROVANIE:** Ak chcete byť presní, odhad času pôsobenia vibrácií v aktuálnych podmienkach pri použití tohto náradia by mal brať do úvahy taktiež všetky časti pracovného cyklu, ako sú časy, kedy je náradie vypnuté a kedy je v chode vo voľnobežných otáčkach, ale v skutočnosti nevykonáva žiadnu prácu. Čas pôsobenia vibrácií tak môže byť v rámci celkového pracovného času značne skrátený.

Pomáha minimalizovať riziko pôsobenia vibrácií a hluku.

VŽDY používajte ostré sekáče, vŕtáky a nože.

Vykonávajte údržbu tohto náradia podľa týchto pokynov a zaistite jeho riadne mazanie (ak je to vhodné).

Ak bude náradie používané pravidelne, potom investujte do príslušenstva znižujúceho úroveň vibrácií a hluku.

Vypracujte si svoj plán práce, aby ste pôsobenie vysokých vibrácií tohto náradia rozdelili do niekoľkých dní.

## 4. NÁVOD NA POUŽITIE

 **POZNÁMKA:** Pred tým, ako náradie použijete, prečítajte si návod na použitie.

### URČENÉ POUŽITIE:

Toto náradie je určené na rezanie dreva, plastov, kovu, keramických dosák a gumy a na vyrezávanie týchto materiálov na pevnej podložke. Je vhodné na realizáciu rovných aj oblúkovitých rezov. Dodržiavajte odporúčania výrobcu pilového listu.

## MONTÁŽ A OBSLUHA

VYKONÁVANÝ ÚKON	OBRÁZEK
<b>PRED ZAČATÍM PRÁCE</b>	
Vybratie batérie	Pozrite obr. A1
Nabíjanie batérie	Pozrite obr. A2
Nasadenie batérie	Pozrite obr. A3
<b>ZOSTAVENIE</b>	
Inštalácia čepele <b>POZNÁMKA:</b> Uistite sa, že je čepeľ správne nainštalovaná na svojom mieste. Čiernu líniu čepele treba úplne zasunúť bez použitia náradia do držiaka.	Pozrite obr. B1
Odstránenie čepele <b>POZNÁMKA:</b> Pri vyberaní držte čepeľ jednou rukou.	Pozrite obr. B2
Inštalácia adaptéra pre odsávanie	Pozrite obr. B3
Výmena vákuového adaptéra <b>POZNÁMKA:</b> Pred vybratím zo zariadenia stlačte a podržte výstupok na spodnej strane vákuového adaptéra.	Pozrite obr. B4
<b>OBSLUHA</b>	
Funkcia kyvadla	Pozrite obr. C

Bezpečnostný spínač zapnuté/vypnuté <b>POZNÁMKA: Z</b> bezpečnostných dôvodov nie je možné uzamknúť hlavný spínač Zapnutý/Vypnutý; počas celej doby prevádzky musí zostať stlačený. Zvýšenie alebo zníženie tlaku na prepínači zapnuté/vypnuté umožňuje plynulé ovládanie zdvíhu stroja.	Pozrite obr. D
Priamy a zakrivený rez	Pozrite obr. E1, E2
Šikmý rez t <b>POZNÁMKA:</b> Pred nastavením základne adaptér pre odsávanie prachu odstráňte. <b>POZNÁMKA:</b> Základňu nastavte podľa vyznačenej stupnice do požadovanej polohy. Uistite sa, či čepeľ zaskočila medzi polohovacie kolieska.	Pozrite obr. F1-F3, G
Ponorný rez	Pozrite obr. H1, H2

## 5. ODPORUČENIA K PREVÁDZKE VAŠEJ PRIAMOČIAREJ PÍLY

Ak sa vaše elektrické náradie počas chodu príliš zohrieva, nechajte ho na 2-3 minúty v chode naprázdno, aby došlo k vychladnutiu motora. Vyhnite sa dlhodobému používaniu pri veľmi nízkych otáčkach.

Vždy používajte čepeľ vhodnú pre daný typ a hrúbku rezaného materiálu. Na tesné oblúky používajte úzku pilovú čepeľ. Pri rezaní kovov a podobných materiálov naneste na celú líniu rezu chladiaci/mazací prostriedok.

Vždy sa uistite, že obrobok držíte pevne alebo je upnutý, aby sa zabránilo jeho pohybu. Akýkoľvek pohyb materiálu môže mať vplyv na kvalitu rezania. Ostrie reže pri pohybe nahor a tak môže dochádzať k rozstrapkávaniu rezu z hornej strany obrobku. Zaisťte, aby bol obrobok otočený lícovou stranou nadol. Pre lepšie vedenie začnite rezať pri nižšej rýchlosti a až potom rýchlosť zvyšujte.

Abyste sa v priebehu prevádzky zabránilo poruchám, nerezte sádrokartónové dosky zospodu alebo nad hlavou.

Vodiacu kladku je potrebné občas skontrolovať, či nie je opotrebovaná a tiež ju namažte kvapkou oleja. Ak je opotrebovaná, musí byť vymenená.

## 6. ÚDRŽBA

Pred vykonaním akéhokoľvek nastavovania, opráv alebo údržby vyberte z nástroja batériový modul. Vaše náradie si nevyžaduje žiadny servisný zásah. Svoje náradie nikdy nečistíte vodou alebo chemickými čistiacimi prostriedkami. Vytrite ho suchou handrou. Náradie ukladajte na suchom mieste. Vetracie otvory motora udržiavajte čisté. Ovládacie prvky zbavujte prachu. Cez vetracie štrbiny občas možno vidieť iskrenie komutátora. Je to normálny stav a nepoškodzuje to vaše náradie.

### PRE AKUMULÁTOROVÉ NÁRADIE

Rozsah okolitej teploty, na použitie a skladovanie náradia a akumulátora je 0 °C-45 °C. Odporúčaný rozsah okolitej teploty pre nabíjací systém v priebehu nabíjania je 0 °C-40 °C.

## 7. ODSTRANOVANIE PROBLÉMOV

Symptóm	Možné príčiny	Možné riešenie
Píla sa počas prevádzky náhle zastaví.	Preťaženie. Teplota akumulátora je príliš vysoká.	Okamžite uvoľnite pílu nechajte vychladnúť v chode bez zafatzenia približne 30 sekúnd.
	Nízka kapacita batérie.	Nabite batériový modul.

## 8. OCHRANA ŽIVOTNÉHO PROSTREDIA

 Elektrické výrobky sa nesmú likvidovať spolu s domácim odpadom. Recyklujte v zberných miestach na tento účel zriadených. O možnosti recyklácie sa informujte na miestnych úradoch alebo u predajcu.

## 9. VYHLÁSENIE O ZHODE

My,  
Positec Germany GmbH  
Postfach 32 02 16, 50796 Cologne, Germany

V mene spoločnosti Positec vyhlasujeme, že produkt  
Popis **20V aku priamočiara píla bezkefková**  
Typ **WX542 WX542.X (540-559 - označenie zariadenia, zástupca píly)**  
Funkcia **REZANIE RÔZNYCH MATERIÁLOV**

Zodpovedá nasledujúcim smerniciam:

**2006/42/EC,**  
**2014/30/EU,**  
**2011/65/EU&(EU)2015/863**

Spĺňa posudzované normy  
**EN 62841-1, EN 62841-2-11, EN IEC 55014-1, EN IEC 55014-2, EN IEC 63000**

Osoba oprávnená za zostavenie technického súboru:

**Názov Marcel Filz**  
**Adresa Positec Germany GmbH**  
**Postfach 32 02 16, 50796 Cologne, Germany**



119

2021/06/30  
Allen Ding  
Zástupca vrchnej konštrukčnej kancelárie, Testovanie & Certifikácia  
Positec Technology (China) Co., Ltd  
18, Dongwang Road, Suzhou Industrial Park, Jiangsu 215123, P. R. China

**20V aku priamočiara píla bezkefková**

**SK**

# KAZALO VSEBINE

1. VARNOST IZDELKA
2. SESTAVNI DELI
3. TEHNIČNI PODATKI
4. NAVODILA ZA UPORABO
5. NAPOTKI ZA UPORABO POVRATNE ŽAGE
6. VZDRŽEVANJE
7. ODPRAVLJANJE NAPAK
8. VAROVANJE OKOLJA
9. IZJAVA O SKLADNOSTI

## 1. VARNOST IZDELKA SPLOŠNA VARNOSTNA OPOZORILA

**!** **OPOZORILO!** Pred uporabo orodja, pozorno preberite vsa varnostna opozorila, navodila, preglejte ilustracije ter preverite tehnične podatke orodja. Neupoštevanje opozoril in navodil lahko privede do električnega udara in/ali resnih poškodb.

Vsa opozorila in napotila shranite, ker jih boste v prihodnje še potrebovali.

Pojem „električno orodje“, ki se pojavlja v nadaljnjem besedilu, se nanaša na električna orodja z električnim pogonom (z električnim kablom) in na akumulatorska električna orodja (brez električnega kabla).

### 1. VARNOST NA DELOVNEM MESTU

- a) Delovno področje naj bo vedno čisto in dobro osvetljeno.** Nered in neosvetljena delovna področja lahko povzročijo nezgode.
- b) Ne uporabljajte električnega orodja v okolju, kjer lahko pride do eksplozij oziroma tam, kjer se nahajajo vnetljive tekočine, plini ali prah.** Električna orodja povzročajo iskre, zaradi katerega se lahko prah ali para vnameta.
- c) Prosimo, da med uporabo električnega orodja ne dovolite otrokom ali drugim osebam, da bi se Vam približali.** Odvračanje Vaše pozornosti drugam lahko povzroči izgubo kontrole nad napravo.

### 2. ELEKTRIČNA VARNOST

- a) Priključni vtičač električnega orodja se mora prilegati vtičnici.** Spreminjanje vtičača na kakršenkoli način ni dovoljeno. Pri ozemljenih električnih orodjih ne uporabljajte vtičačev z adapterji. Nespremenjeni vtičači in ustrezne vtičnice zmanjšujejo tveganje električnega

udara.

- b) Zogibajte se telesnemu stiku z ozemljenimi površinami kot so na primer cevi, grelci, štedilniki in hladilniki.** Tveganje električnega udara je večje, če je Vaše telo ozemljeno.
- c) Prosimo, da napravo zavarujete pred dežjem ali vlago.** Vdor vode v električno orodje povečuje tveganje električnega udara.
- d) Ne uporabljajte kabla za nošenje ali obehanje električnega orodja in ne vlecite za kabel, če želite vtičač izvleči iz vtičnice.** Kabel zavarujte pred vročino, oljem, ostrimi robovi ali premikajočimi se deli naprave. Poškodovani ali zapleteni kabli povečujejo tveganje električnega udara.
- e) Kadar uporabljate električno orodje zunaj, uporabljajte samo kabelske podaljške, ki so primerni za delo na prostem.** Uporaba kabelskega podaljška, ki je primeren za delo na prostem, zmanjšuje tveganje električnega udara.
- f) Če je uporaba električnega orodja v vlažnem okolju neizogibna, uporabljajte stikalo za zaščito pred kvarnim tokom.** Uporaba zaščitnega stikala zmanjšuje tveganje električnega udara.

### 3. OSEBNA VARNOST

- a) Bodite pozorni, pazite kaj delate ter se dela z električnim orodjem lotite z razumom.** Ne uporabljajte električnega orodja, če ste utrujeni oziroma če ste pod vplivom mamil, alkohola ali zdravil. Trenutek nepazljivosti med uporabo električnega orodja je lahko vzrok za resne telesne poškodbe.
- b) Uporabljajte osebno zaščitno opremo in vedno nosite zaščitna očala.** Nošenje osebne zaščitne opreme, na primer maske proti prahu, nedrsečih zaščitnih čevljev, varnostne čelade ali zaščitnih glušnikov, kar je odvisno od vrste in načina uporabe električnega orodja, zmanjšuje tveganje telesnih poškodb.
- c) Zogibajte se nenamernemu zagonu.** Pred priključitvijo električnega orodja na električno omrežje in/ali na akumulator in pred dviganjem ali nošenjem se prepričajte, če je električno orodje izklopljeno. Prenašanje naprave s prstom na stikalo ali priključitev vklopljenega električnega orodja na električno omrežje je lahko vzrok za nezgodo.
- d) Pred vklopljanjem električnega orodja odstranite nastavitvena orodja ali izvijače.** Orodje ali ključ, ki se nahaja v vrtečem se delu naprave, lahko povzroči telesne poškodbe.
- e) Izogibajte se nenormalni telesni drži.** Poskrbite za trdno stojišče in za stalno ravnotežje. Tako boste v nepričakovanih situacijah električno orodje lahko bolje nadzorovali.
- f) Nosite primerna oblačila.** Ne nosite ohlapnih oblačil in nakita. Lase, oblačila in rokavice ne

**20V akumulatorska vboдна  
žaga brez ščetk**

**SL**



**približujte premikajočim se delom naprave.**

*Premikajoči se deli naprave lahko zagrabijo ohlapno oblačilo, dolge lase ali nakit.*

- g) Če je na napravo možno montirati priprave za odsesavanje ali prestrazanje prahu, se prepričajte, če so le-te priključene in če se pravilno uporabljajo.** *Uporaba priprave za odsesavanje prahu zmanjšuje zdravstveno ogroženost zaradi prahu.*
- h) Upošteвайте, da boste s pogosto uporabo orodja, z njim postali zelo domači, zaradi česar bi lahko ravnali ravnodušno, ter spregledali varnostna pravila za uporabo orodja.** *Nepremišljeno ravnanje lahko že v trenutku nepazljivosti, povzroči resne poškodbe.*

#### **4. SKRBNNA UPORABA IN RAVNANJE Z ELEKTRIČNIMI ORODJI**

- a) Ne preobremenjujte naprave. Pri delu uporabljajte električna orodja, ki so za to delo namenjena.** *Z ustreznim električnim orodjem boste v navedenem zmogljivostnem področju delali bolje in varneje.*
- b) Ne uporabljajte električnega orodja s pokvarjenim stikalom.** *Električno orodje, ki se ne da več vklopiti ali izklopiti, je nevarno in ga je potrebno popraviti.*
- c) Pred nastavljanjem naprave, zamenjavo delov pribora ali odlaganjem naprave izvlcite vtiča iz električne vtičnice in/ali odstranite akumulator.** *Ta previdnostni ukrep preprečuje nenameren zagon električnega orodja.*
- d) Električna orodja, katerih ne uporabljate, shranjujte izven dosega otrok.** *Osebam, ki naprave ne poznajo ali niso prebrale teh navodil za uporabo, naprave ne dovolite uporabljati.* *Električna orodja so nevarna, če jih uporabljajo neizkušene osebe.*
- e) Električna orodja in pripomočke redno vzdržujte.** *Nadzirajte brezhibno delovanje premičnih delov orodja, ki se ne smejo zatikati. Če so ti deli zlomljeni ali poškodovani do te mere, da ovirajo delovanje električnega orodja, jih je potrebno pred uporabo orodja popraviti.* *Slabo vzdrževana električna orodja so vzrok za mnoge nezgode.*
- f) Rezalna orodja vzdržujte tako, da bodo vedno ostra in čista.** *Skrbno negovana rezalna orodja z ostrimi robovi se manj zatikajo in so lažje vodljiva.*
- g) Električna orodja, pribor, vsadna orodja in podobno uporabljajte ustrezno tem navodilom.** *Pri tem upoštevajte delovne pogoje in dejavnost, ki jo boste opravljali.* *Uporaba električnih orodij v namene, ki so drugačni od predpisanih, lahko privede do nevarnih situacij.*
- h) Poskrbite, da bodo ročaji in ostale prijemalne površine, vedno suhi, čisti in brez ostankov olj ali masti.** *Če pride do nepredvidenih situacij,*

*vam spolzki ročaji in prijemalne površine ne zagotavljajo varnega rokovanja in nadzora nad orodjem.*

#### **5. SKRBNNO RAVNANJE IN UPORABA AKUMULATORSKIH ORODIJ**

- a) Akumulatorske baterije polnite samo v polnilnikih, ki jih priporoča proizvajalec.** *Polnilnik, ki je namenjen določeni vrsti akumulatorskih baterij, se lahko vname, če ga boste uporabljali skupaj z drugačnimi akumulatorskimi baterijami.*
- b) V električnih orodjih uporabljajte le akumulatorske Mbaterije, ki so zanje predvidene.** *Uporaba drugih akumulatorskih baterij lahko povzroči telesne poškodbe ali požar.*
- c) Akumulatorska baterija, katere ne uporabljate, ne sme priti v stik s pisarniškiimi sponkami, kovanci, želblji, vijaki in drugimi manjšimi kovinskimi predmeti, ki bi lahko povzročili premostitev kontaktov.** *Kratek stik med akumulatorskimi kontakti lahko ima za posledico opekline ali požar.*
- d) V primeru napačne uporabe lahko iz akumulatorske baterije izteče tekočina.** *Izogibajte se kontaktu z njo. Pri naključnem kontaktu s kožo spirajte z vodo. Če pride tekočina v oko, dodatno poiščite tudi zdravniško pomoč.* *Iztekajoča akumulatorska tekočina lahko povzroči draženje kože ali opekline.*
- e) Ne uporabljajte poškodovanih ali prilagojenih akumulatorskih baterij oz. orodij.** *Poškodovane ali prilagojene akumulatorske baterije ali prilagojene akumulatorske baterije se lahko nepredvidljivo obnašajo, kar lahko povzroči požar, eksplozijo ali tveganje za poškodbe.*
- f) Akumulatorske baterije ali orodja ne izpostavljajte ognju previsoki temperaturi.** *Izpostavljenost ognju ali vročini nad 130 °C lahko povzroči eksplozijo.*
- g) Upošteвайте navodila za polnjenje in ne polnite akumulatorske baterije ali orodja pri temperaturi, ki je izven območja, navedenega v navodilih.** *Če orodje polnite na nepravilen način ali pri temperaturah, ki so izven določenega območja, lahko pride do poškodb akumulatorske baterije, kar poveča tveganje za požar.*

#### **6. SERVISIRANJE**

- a) Vaše električno orodje naj popravlja le kvalificirano strokovno osebe, ki uporablja originalne nadomestne dele.** *Tako bo zagotovljena predpisana varna uporaba orodja.*
- b) Nikoli ne servisirajte poškodovanih akumulatorjev.** *Poškodovane akumulatorje lahko servisira le proizvajalec ali pooblaščen servisier.*

## VARNOSTNA OPOZORILA ZA VBDNO ŽAGO

1. Kadar bi med uporabo električnega strojčka lahko z rezalnim orodjem prišli v stik z električno napeljavo, morate slednjega vedno držati za izolirane ročaje. Stik z napeljavo, ki je pod napetostjo, lahko povzroči, da so tudi kovinski Deli naprave pod napetostjo, kar lahko povzroči električni udar.
2. Uporabite objemke ali drug praktičen način za pritrditev in podporo obdelovanca na stabilno površino. Če obdelovanec držite z roko ali ob svojem telesu, obdelovanec ni stabilen, kar lahko povzroči izgubo nadzora.









## VARNOSTNA OPOZORILA ZA AKUMULATOR

- a) Ne razstavljajte, odpirajte ali odstranjajte celic akumulatorja.
- b) Pazite, da ne povzročite kratkega stika med kontaktoma akumulatorja. Akumulatorjev nikoli ne shranjujte v škatli ali predalu, kjer bi lahko prišlo do kratkega stika zaradi stika kontaktov s prevodnimi predmeti. Kadar akumulator ni nameščen v orodju, ga hranite proč od drugih kovinskih predmetov, kot so sponke za papir, kovanci, ključiči, žebliji, vijaki ali drugi drobni kovinski predmeti, ki bi lahko omogočili stik med kontaktoma. Če pride do stika med kontaktoma akumulatorja, to lahko povzroči požar.
- c) Akumulatorja ne izpostavljajte vročini ali ognju. Poskrbite, da ne bo izpostavljen neposredni sončni svetlobi.
- d) Akumulatorja ne izpostavljajte mehanskim udarcem.
- e) Če opazite, da akumulator pušča, pazite, da tekočina ne bo prišla v stik z očmi. Če akumulatorska tekočina vseeno pride v stik z očmi, izperite prizadeto območje z obilo vode in poiščite zdravniško pomoč.
- f) Akumulator shranjujte na čistem in suhem mestu.
- g) Če se akumulator zamaže, ga takoj očistite s čisto in suho krpo.
- h) Akumulator morate pred uporabo napolniti. Pri polnjenju akumulatorja vedno upoštevajte predpisana navodila in postopke.
- i) Če akumulatorja ne polnite, ga odstranite iz polnilca.
- j) Po daljšem obdobju skladiščenja, boste za dosego maksimalne zmogljivosti akumulatorja verjetno morali slednjega nekajkrat napolniti in izprazniti.
- k) Za polnjenje uporabljajte le polnilnike, ki jih je predpisal WORX. Nikoli ne uporabljajte

polnilnikov, ki niso posebej namenjeni za polnjenje vašega akumulatorja.

- l) Nikoli ne uporabljajte polnilcev, ki niso posebej zasnovani za polnjenje vašega akumulatorja.
- m) Akumulatorje shranjujte izven dosega otrok.
- n) Za podrobnosti, si ogledjte gradivo, ki je bilo priloženo akumulatorju.
- o) Če orodja ne uporabljate, iz njega odstranite akumulator.
- p) Akumulatorje odlagajte skladno s predpisi.
- q) V napravi ne uporabljajte celic različnih proizvajalcev, zmogljivosti, velikosti ali tipa.
- r) Baterije držite stran od mikrovalov in visokega tlaka.

## SIMBOLI

	Zaradi zmanjševanja nevarnosti poškodb, se temeljito seznanite z navodili za uporabo
	OPOZORILO
	Uporabljajte zaščito za ušesa
	Uporabljajte zaščito za oči
	Če se baterije nepravilno odlaga, lahko vstopijo v vodni cikel, kar pa je lahko nevarno za ekosistem. Odpadnih baterij ne odlagajte v nesortirane komulane odpadke.
	Prepovedano sežiganje
	Poskrbite, da boste pred menjavanjem dodatkov odstranili akumulator.
	Nosite zaščitno masko za prah

**20V akumulatorska vbodna  
žaga brez ščetk**

**SL**

	Baterije Li-Ion Ta izdelek je označen s simbolom, ki se nanaša na 'ločeno zbiranje' za vse baterijske napajalnike in baterijski napajalnik. Nato bodo reciklirane ali razstavljene, da se zmanjša škodljiv vpliv na okolje. Baterijski napajalniki vsebujejo nevarne snovi in so zato lahko nevarni za okolje in za zdravje ljudi.
	Nosite zaščitne rokavice
	Les
	Kovina
	Aluminij
	Plastika
	Hitro
	Počasi
	Nepravilno
	Pravilno
	Zaklenjeno
	Odklenjeno

	Odpadnih električnih naprav ne smete zavreči skupaj z ostalimi gospodinjskimi odpadki. Dostavite jih na mesto za ločeno zbiranje odpadkov. Glede podrobnosti, se posvetujte z lokalno službo za ravnanje z odpadki.
---	---

## 2. SESTAVNI DELI

1.	<b>ZAKLEPNI MEHANIZEM</b>
2.	<b>STIKALO ZA VKLOP/IZKLOP</b>
3.	<b>GUMB ZA SPROSTITEV AKUMULATORJA *</b>
4.	<b>AKUMULATOR *</b>
5.	<b>GUMB ZA NASTAVLJANJE INTENZIVNOSTI NIHANJA</b>
6.	<b>ADAPTER ODSESOVALNIKA</b>
7.	<b>OSNOVNA PLOŠČA</b>
8.	<b>VODILNI VALJČEK</b>
9.	<b>REZILO</b>
10.	<b>ZAŠČITA PRED DOTIKOM</b>
11.	<b>BREZORODNO DRŽALO REZILA</b>
12.	<b>LUČKA</b>
13.	<b>STIKALO ZA PRILAGODITEV OSNOVNE PLOŠČE</b>
14.	<b>ZAPAH ZA SPROSTITEV REZILA</b>

\* Pri standardni dobavi niso vključeni vsi prikazani dodatki.

## 3. TEHNIČNI PODATKI

Vrsta **WX542 WX542.X** (540-559-oznaka naprave, predstavnik vbodnih žag)

	<b>WX542 WX542.X **</b>
Napetost	20V  Maks***
Št. vrt. brez obremenitve	0-3500/min
Dolžina reza	26mm

**20V akumulatorska vbodna žaga brez ščetk**

**SL**

Zmogljivost rezanja	Les	120mm
	Jeklo	10mm
	PVC	50mm
Kapaciteta nagiba		±45°
Teža strojčka (Golo orodje)		2.0kg

\*\* X = 1-999, A-Z, M1-M9 so samo za različne kupce, med temi modeli ni nobenih varnostnih sprememb.

\*\*\* Napetost je bila izmerjena brez obremenitve. Začetna napetost akumulatorja doseže maksimum 20V. Običajna napetost je 18V.

## PRIPOROČENE BATERIJE IN POLNILNIKI

Kategorija	Vtipkajte	Zmogljivost
20V baterijo	WA3572	2.5 Ah
	WA3640	2.5 Ah
	WA3014	4.0 Ah
	WA3644	4.0 Ah
20V Polnilnik	WA3880	2.0 A

Priporočamo, da pribor kupite v trgovini, kjer se orodje prodaja. Za več podrobnosti glejte paket dodatne opreme. Osebe trgovine vam lahko pomaga in svetuje.

## PODATKI O HRUPU

Vrednotena raven zvočnega tlaka  $L_{pA} = 82\text{dB(A)}$

Vrednotena raven zvočne moči  $L_{WA} = 93\text{dB(A)}$

$K_{pA} \& K_{WA} = 5 \text{ dB(A)}$

Uporabljajte zaščito za ušesa.



## PODATKI O VIBRACIJAH

Skupne vrednosti oscilacij (vektorski seštevek treh smeri), skladno z EN 62841:

Žaganje lesa	Vrednost emisije vibracij $a_{h,B} = 6.83 \text{ m/s}^2$
	Nezanesljivost meritve $K = 1.5 \text{ m/s}^2$
Žaganje kovinskih plošč	Vrednost emisije vibracij $a_{h,M} = 6.49 \text{ m/s}^2$
	Nezanesljivost meritve $K = 1.5 \text{ m/s}^2$

Deklarirana skupna raven vibracij ter deklarirana vrednost emisij hrupa, sta bili izmerjeni skladno s standardno testno metodo in služita primerjavi orodij med seboj.

Deklarirano skupno raven vibracij ter deklarirano vrednost emisij hrupa, lahko uporabljate tudi kot osnovo za ocenjevanje izpostavljenosti.

**! OPOZORILO:** Dejanski vrednosti emisij vibracij ter hrupa med uporabo orodja, se lahko razlikujeta od navedenih, kajti nanju vpliva tudi način uporabe orodja ter vrsta obdelovanca, predvsem pa naslednje okoliščine:

Način uporabe orodja in materiali, ki jih lahko obdelujete.

Ali je orodje v dobrem stanju in ustrezno vzdrževano.

Ali uporabljate ustrezeni dodatek in njegova brezhibnost.

Čvrstost oprijema ročajev in morebitna uporaba dodatkov za zmanjševanje vibracij.

Uporaba orodja za predviden namen, skladen s temi navodili.

**Če orodja ne uporabljate pravilno, lahko povzroči vibracijski sindrom zapestja in rok.**

**! OPOZORILO:** Če želimo resnično natančno oceniti raven izpostavljenosti v dejanskih okoliščinah, moramo upoštevati tudi vse faze delovnega procesa, tudi število vklopov in izklopov strojčka ter čas, ko deluje v prostem teku in neobremenjeno. To lahko znatno zmanjša raven izpostavljenosti tekom celotnega delovnega procesa.

Pomoč pri zmanjševanju tveganja pri izpostavljenosti vibracijam in hrupu.

VEDNO uporabljajte le ostre pripomočke.

Orodje vzdržujte skladno s temi navodili in poskrbite, da bo

dobro namazano (kjer je potrebno).

Če boste orodje uporabljali redno, potem investirajte v dodatke za zmanjševanje vibracij in hrupa.

Delo si organizirajte tako, da boste opravila z visoko ravno vibracij izvajali v več fazah, tekom nekaj dni.

**20V akumulatorska vbodna žaga brez ščetk**

**SL**

## 4. NAVODILA ZA UPORABO

 **OPOMBA:** Preden začnete uporabljati strojček, si pozorno preberite navodila.

### Namen uporabe:

Strojček uporabljajte le za žaganje lesa, plastike, kovine in gradbenih materialov, med žaganjem pa naj bo trdno prislonec ob obdelovanec. Primerna je za ravne ali krožne reze. Pri delu morate upoštevati priporočila glede uporabe ustrezne žage.

## SESTAVLJANJE IN NAČIN UPORABE

OPRAVILO	Slika
<b>PRED ZAČETKOM UPORABE</b>	
Odstranjevanje akumulatorja	Glejte sliko A1
Polnjenje akumulatorja	Glejte sliko A2
Nameščanje akumulatorja	Glejte sliko A3
<b>SESTAVLJANJE</b>	
Namestitev žage <b>OPOMBA:</b> poskrbite, da je rezilo čvrsto nameščeno. Črna črta v rezilu mora biti v celoti vstavljena v držalo rezila, ki ni odvisno od orodja.	Glejte sliko B1
Odstranjevanje žage <b>OPOMBA:</b> pri odstranjevanju rezila držite rezilo z eno roko.	Glejte sliko B2
Namestitev vakuumskega vmesnika	Glejte sliko B3
Odstranitev vakuumskega adapterja <b>OPOMBA:</b> Pritisnite in pridržite štrleči del na dnu vakuumskega adapterja, preden ga izvlčete iz naprave.	Glejte sliko B4
<b>NAČIN UPORABE</b>	
Funkcija nihanja	Glejte sliko C

Varnostno stikalo in stikalo On/Off <b>OPOMBA:</b> Zaradi varnostnih zahtev, stikala za vklop/izklop ne morete zakleniti; žaga deluje dokler stiskate stikalo. Povečanje ali zmanjšanje pritiska na stikalo za vklop/izklop omogoča prilagoditev števila vrtljajev.	Glejte sliko D
Vzdolžno ter krožno žaganje	Glejte sliko E1, E2
Žaganje pod kotom <b>OPOMBA:</b> pred nastavitvijo osnovne plošče odstranite vakuumski vmesnik. <b>OPOMBA:</b> osnovno ploščo zavrtite v želeni položaj v skladu s skalo. Preverite, ali se je rezilo zaskočilo med kolesce za nastavljanje položaja rezila.	Glejte sliko F1-F3, G
Potopno žaganje	Glejte sliko H1, H2

## 5. NAPOTKI ZA UPORABO POVROTNE ŽAGE

Če se vaša povratna žaga med delom segreje, jo približno 2-3 minute pustite delovati neobremenjeno, da se motor ohladi. Izogibajte se predolgemu delu z nizkimi vrtljaji.

Vedno uporabljajte rezila, ki so primerna za strukturo ter debelino obdelovanca. Pri manjših lokih uporabite ozko rezilo. Pri žaganju kovinskih predmetov, na rezalno linijo nanesite nekaj maziva/sredstva za hlajenje.

Vedno poskrbite, da bo obdelovanec trdno vpet in se ne bo mogel premikati. Če se obdelovanec med obdelavo premika, potem kakovost obdelave ne bo ustrezna. Žaga reže navzgor, zato zgornjo površino lahko delno razcefra. Zato poskrbite, da bo na zgornji strani vedno ploskev, ki ne bo vidna. Za zagotovitev natančnega reza, žaganje začnite z nizkimi vrtljaji in slednje postopoma povečujte. Zaradi preprečevanja težav, nikoli ne žagajte mavčnih plošč nad seboj.

Vodilni valj občasno preverite glede poškodb in ga po potrebi namažite s kapljico olja. Če je slednji obrabljen, ga morate zamenjati.

## 6. VZDRŽEVANJE

Pred vsakim prilagajanjem, servisiranjem ali vzdrževanjem izvlecite vtiča iz vtičnice. Strojček tudi nima nobenih delov, ki bi jih morali servisirati. Za čiščenje strojčka nikoli ne uporabljajte vode ali kemičnih sredstev. Obrišite ga le s suho krpo. Strojček vedno shranjujte na suhem mestu. Poskrbite, da bodo prezračevalne odprtine čiste. Vsi elementi krmiljenja morajo biti čisti, brez prahu. Med uporabo strojčka boste skozi prezračevalne reže lahko opazili iskenje. To je običajno in ne bo poškodovalo strojčka.

### ZA AKUMULATORSKA ORODJA

Razpon temperature okolice za uporabo in shranjevanje orodja in baterije je 0 °C–45 °C. Priporočeni razpon temperature okolice za polnilni sistem med polnjenjem je 0 °C–40 °C.

## 7. ODPRAVLJANJE NAPAK

Simptom	Morebitni vzroki	Možna rešitev
Strojček se med delovanjem nenadoma zaustavi.	Preobremenitev. Temperatura akumulatorja je previsoka.	Takoj prenehajte z delom in orodje približno 30 sekund neobremenjenega zaženite z najvišjimi vrtljaji.
	Nizka napetost akumulatorja.	Polnjenje akumulatorja

## 8. VAROVANJE OKOLJA

 Odpadnih električnih naprav ne smete zavreči skupaj z ostalimi gospodinjskimi odpadki. Dostavite jih na mesto za ločeno zbiranje odpadkov. Glede podrobnosti, se posvetujte z lokalno službo za ravnanje z odpadki.

## 9. IZJAVA O SKLADNOSTI

Mi,  
Positec Germany GmbH  
Postfach 32 02 16, 50796 Cologne, Germany

V imenu družbe Positec izjavljamo, da je izdelek Opis izdelka **20V akumulatorska vbojna žaga brez ščetk** Vrsta izdelka **WX542 WX542.X (540-559 - oznaka naprave, predstavnik vbojnih žag)** Namen uporabe **žaganje različnih materialov**

Skladen z naslednjimi direktivami,  
**2006/42/EC,**  
**2014/30/EU,**  
**2011/65/EU&(EU)2015/863**

In izpolnjuje naslednje standarde  
**EN 62841-1, EN 62841-2-11, EN IEC 55014-1, EN IEC 55014-2, EN IEC 63000**

Oseba, ki je pooblaščenca za skladnost tehnične dokumentacije,  
**Ime Marcel Filz**  
**Naslov Positec Germany GmbH**  
**Postfach 32 02 16, 50796 Cologne, Germany**



2021/06/30  
Allen Ding  
Namestnik glavnega inženirja za testiranje in certificiranje  
Positec Technology (China) Co., Ltd  
18, Dongwang Road, Suzhou Industrial Park, Jianguo 215123, P. R. China

**20V akumulatorska vbojna žaga brez ščetk**

**SL**

# СОДЕРЖАНИЕ

1. БЕЗОПАСНОСТЬ ИЗДЕЛИЯ
2. СПИСОК КОМПОНЕНТОВ
3. ТЕХНИЧЕСКИЕ ДАННЫЕ
4. ИНСТРУКЦИИ ПО ЭКСПЛУАТАЦИИ
5. СОВЕТЫ ПО РАБОТЕ С ЛОБЗИКОМ
6. ТЕХНИЧЕСКОЕ ОБСЛУЖИВАНИЕ
7. ВЫЯВЛЕНИЕ И УСТРАНЕНИЕ НЕИСПРАВНОСТЕЙ
8. ОХРАНА ОКРУЖАЮЩЕЙ СРЕДЫ
9. ДЕКЛАРАЦИЯ СООТВЕТСТВИЯ

## 1. БЕЗОПАСНОСТЬ ИЗДЕЛИЯ ОБЩИЕ ПРАВИЛА ТЕХНИКИ БЕЗОПАСНОСТИ

**⚠ ПРЕДОСТЕРЕЖЕНИЕ!** Внимательно ознакомьтесь со всеми инструкциями и предупреждениями по технике безопасности. Невыполнение всех нижеприведенных инструкций и рекомендаций может привести к поражению электрическим током, пожару и/или серьезным травмам.  
**СОХРАНИТЕ ВСЕ ИНСТРУКЦИИ И ПРЕДОСТЕРЕЖЕНИЯ ДЛЯ ДАЛЬНЕЙШЕГО ИСПОЛЬЗОВАНИЯ.**

Термин "электроинструмент" в предупреждениях относится к вашему электроинструменту с питанием от сети (шнур) или к электроинструменту с батарейным питанием (беспроводной).

### 1. БЕЗОПАСНОСТЬ РАБОЧЕЙ ЗОНЫ

- а) Держите рабочую зону чистой и хорошо освещенной.** Загроможденные или затемненные зоны располагают к несчастным случаям.
- б) Не используйте электроинструменты во взрывоопасных средах, например, в присутствии легковоспламеняющихся жидкостей, газов или пыли.**  
Электроинструменты создают искры, которые могут воспалить пыль или пары.
- в) Держите детей и прохожих в стороне во время работы с электроинструментом.**  
Отвлекающие факторы могут привести к потере контроля над инструментом.

### 2. ЭЛЕКТРОБЕЗОПАСНОСТЬ

- а) Вилки с электроинструментом**

должны соответствовать розетке. **Никогда не изменяйте штепсель каким-либо образом. Запрещается использовать любые переходники с заземленными электроинструментами.** Не модифицированные вилки и соответствующие розетки уменьшают риск поражения электрическим током.

- б) Избегайте контакта тела с заземленными поверхностями, такими как трубы, радиаторы, плиты и холодильники.**  
Существует повышенный риск поражения электрическим током, если ваше тело заземлено.
- в) Не подвергайте электроинструмент воздействию дождя или влажности.** Вода, попадающая в электроинструмент, повышает риск поражения электрическим током.
- г) Запрещается применять шнур не по назначению. Никогда не используйте шнур для переноски, вытягивания или отсоединения электроинструмента.** Держите шнур вдали от тепла, масла, острых краев или движущихся частей. Поврежденные или запутанные шнуры повышают риск поражения электрическим током.
- д) При работе с электроинструментом на открытом воздухе используйте удлинитель, предназначенный для использования на открытом воздухе.** Использование шнура, подходящего для использования на открытом воздухе, снижает риск поражения электрическим током.
- е) Если работа электроинструмента во влажном месте неизбежна, используйте устройство защитного отключения.** Использование УЗО снижает риск поражения электрическим током.

### 3. ЛИЧНАЯ БЕЗОПАСНОСТЬ

- а) Будьте внимательны, следите за тем, что вы делаете, и пользуйтесь здравым смыслом при работе с электроинструментом. Не используйте электроинструмент во время усталости или под воздействием наркотиков, алкоголя или медикаментов.**  
Невнимательность при работе электроинструмента может привести к серьезной травме.
- б) Используйте средства индивидуальной защиты. Всегда надевайте защитные очки.** Защитное оборудование, такое как пылезащитная маска, нескользящая защитная обувь, каски или защита слуха, используемые для соответствующих условий, уменьшат риск возникновения травмы.
- в) Предотвращение непреднамеренного запуска. Перед подключением к источнику питания и / или батарейному блоку убедитесь,**

что переключатель находится в положении "выключено". Перенос электроинструмента с пальцем на выключателе или зарядка включенных электроинструментов приводит к несчастным случаям.

- d) **Перед включением электроинструмента уберите любые посторонние гаечные ключи.** Ключ, прикрепленный к вращающейся части электроинструмента, может стать причиной травмы.
- e) **Не наклоняйтесь. Постоянно сохраняйте равновесие.** Это позволяет лучше контролировать электроинструмент в неожиданных ситуациях.
- f) **Одевайтесь должным образом. Не надевайте свободную одежду или украшения. Держите волосы, одежду и Лобзик аккумуляторный RU 15 перчатки вдали от движущихся частей.** Свободная одежда, ювелирные изделия или длинные волосы могут быть зацеплены движущимися частями.
- g) **Если устройства оборудованы соединением для удаления пыли и подключения коллекторов, убедитесь, что такое оборудование подключено и используется должным образом.** Использование пылеулавливателей может уменьшить опасность, связанную с пылью.
- h) **Не позволяйте опыту, полученному при частом использовании инструментов, расслабиться и игнорировать принципы безопасной работы с инструментами.** Неосторожное действие может привести к серьезной травме в течение доли секунды.

#### 4. ИСПОЛЬЗОВАНИЕ ЭЛЕКТРОИНСТРУМЕНТА И УХОД ЗА НИМ

- a) **Запрещается избыточно загружать электроинструмент. Используйте подходящий электроинструмент для вашей работы.** Правильно подобранный электроинструмент сделает работу, для которой он был разработан, лучше и безопаснее.
- b) **Не используйте электроинструмент, если выключатель не работает.** Любой электроинструмент, который не может управляться с помощью переключателя, опасен и должен быть отремонтирован.
- c) **Перед выполнением любых регулировок, заменой принадлежностей или хранением электроинструмента отсоедините штекер от источника питания и / или аккумуляторной батареи от электроинструмента.** Такие предупредительные меры безопасности уменьшают риск случайного запуска электроинструмента.
- d) **Храните электроинструменты в недоступном для детей месте и не позволяйте лицам, незнакомым с электроинструментом или с этой инструкцией, работать с ним.**

Инструменты опасны в руках необученных пользователей.

- e) **Обслуживайте электроинструменты. Проверьте несоосность движущихся частей, поломку деталей и любые другие состояния, которые могут повлиять на работу электроинструмента. В случае повреждения отремонтируйте электроинструмент перед использованием.** Многие несчастные случаи связаны с плохим обслуживанием электроинструментов.
- f) **Поддерживайте заточку и чистоту режущих инструментов. Правильно обслуживаемые режущие инструменты, с острыми режущими кромками легче контролировать, и снижается вероятность их деформации.**
- g) **Используйте электроинструмент, принадлежности и т. д. в соответствии с этими инструкциями, с учетом условий выполняемой работы.** Использование электроинструмента для операций, отличающихся от предназначенного использования, может привести к опасной ситуации.
- h) **Следите, чтобы руки и захватные поверхности были сухими, чистыми и свободными от смазочного масла и консистентной смазки.** Скользкие ладони и захватные поверхности не позволяют безопасно обращаться с инструментом и контролировать его в непредвиденных ситуациях.

#### 5. ИСПОЛЬЗОВАНИЕ И ОБСЛУЖИВАНИЕ АККУМУЛЯТОРНЫХ ИНСТРУМЕНТОВ

- a) **Для зарядки используйте только зарядное устройство, указанное изготовителем.** Зарядное устройство, которое подходит для одного типа аккумуляторов, может представлять опасность возгорания при использовании с другим типом аккумуляторов.
- b) **Используйте электроинструменты только со специально предназначенными аккумуляторами.** Использование любого другого типа аккумуляторов может стать причиной травм и пожара.
- c) **Когда аккумулятор не используется, храните его подальше от других металлических предметов, например, скрепок, монет, ключей, гвоздей, винтов или других небольших металлических предметов, которые могут привести к замыканию клемм.** Замыкание клемм аккумулятора может стать причиной ожогов или пожара.
- d) **В неблагоприятных условиях из аккумулятора может вытечь жидкость; избегайте контакта с этой жидкостью.** Если контакт все же произошел, промойте пострадавшее место водой. Если жидкость попала в глаза, немедленно обратитесь за медицинской помощью. Жидкость, вытекающая из аккумулятора, может вызвать раздражение или



ожоги.

- e) **Не используйте аккумулятор или инструмент в случае их повреждения или изменения.**  
*Поврежденные или измененные аккумуляторы могут вести себя непредсказуемо, что может стать причиной пожара, взрыва или опасности получения травмы.*
- f) **Не подвергайте аккумулятор или инструмент воздействию огня или избыточной температуры.** *Воздействие огня или температуры выше 130°C может стать причиной взрыва.*
- g) **Выполняйте все инструкции по зарядке и не заряжайте аккумулятор или инструмент вне пределов диапазона температур, указанных в инструкциях.** *Неправильная зарядка или зарядка при температурах, которые выходят за пределы указанного диапазона, может повредить аккумулятор и увеличить опасность пожара.*

## 6. ОБСЛУЖИВАНИЕ

- a) **Обслуживайте свой инструмент только с помощью квалифицированного специалиста по ремонту, используя только идентичные запасные части.** *Это обеспечит поддержание безопасности электроинструмента.*
- b) **Никогда не обслуживайте поврежденные аккумуляторы.** *Обслуживание аккумуляторов должно выполняться только изготовителем или авторизованными сервисными провайдерами.*

## ИНСТРУКЦИИ ПО БЕЗОПАСНОСТИ ДЛЯ ЛОБЗИКОВ

- 1. **Удерживайте лобзик за изолированные захватные поверхности, когда выполняете операцию, при которой режущий аксессуар может входить в контакт со скрытой проводкой.** *Контакт с проводом под напряжением приведет к тому, что металлические части электроинструмента также будут проводить ток, что может стать причиной удара электротоком оператора.*
- 2. **Используйте зажимы или другой практичный способ фиксации и удержания обрабатываемого предмета на устойчивой опоре.** *Удержание обрабатываемого предмета в руке или с помощью своего тела ведет к его неустойчивости и может привести к потере контроля.*

## ИНСТРУКЦИИ, КАСАЮЩИЕСЯ БЕЗОПАСНОСТИ, ДЛЯ АККУМУЛЯТОРА

- a) **Не разбирайте, не открывайте и не раскалывайте элементы или аккумулятор.**
- b) **Не допускайте короткого замыкания аккумулятора.** *Не бросайте аккумуляторы в случайную коробку или ящик, где они могут замкнуться друг на друга, или где находятся проводящие материалы, способные вызвать замыкание.* *Когда аккумулятор не используется, храните его подальше от других металлических предметов, например, скрепок, монет, ключей, гвоздей, винтов или других небольших металлических предметов, которые могут привести к замыканию клемм.* *Замыкание клемм аккумулятора может стать причиной ожогов или пожара.*
- c) **Не подвергайте аккумулятор воздействию тепла или огня.** *Избегайте хранения под прямыми солнечными лучами.*
- d) **Не подвергайте аккумулятор механическому воздействию.**
- e) **В случае протекания аккумулятора не допускайте попадания жидкости на кожу или в глаза.** *В случае контакта промойте поврежденный участок большим количеством воды и обратитесь за медицинской помощью.*
- f) **Держите аккумулятор чистым и сухим.**
- g) **Протирайте клеммы аккумулятора чистой сухой тканью, если они загрязнились.**
- h) **Аккумулятор перед использованием необходимо зарядить.** *Всегда сверяйтесь с инструкцией и используйте правильную процедуру зарядки.*
- i) **Не держите аккумулятор на зарядном устройстве, когда он не используется.**
- j) **После продолжительных периодов хранения может появиться необходимость зарядить и разрядить аккумулятор несколько раз для достижения максимальной производительности.**
- k) **Для зарядки используйте только зарядное устройство, указанное Worx.** *Не используйте никакое другое зарядное устройство, кроме специально предназначенного для использования с оборудованием.*
- l) **Не используйте любой аккумулятор, который не предназначен для этого оборудования.**
- m) **Держите аккумулятор вне доступа детей.**
- n) **Сохраниите исходные инструкции к изделию для дальнейшего использования.**
- o) **Когда оборудование не используется, извлеките из него аккумулятор.**
- p) **Утилизируйте аккумулятор должным**



образом.

- q) **Не используйте одновременно аккумуляторы различного производства, ёмкости, размера или типа внутри устройства.**
- r) **Держите батарею подальше от микроволновых печей и высокого давления.**

## УСЛОВНЫЕ ОБОЗНАЧЕНИЯ

	Чтобы уменьшить риск травм, пользователь должен прочитать руководство по эксплуатации
	Предостережение
	Наденьте защиту для слуха
	Наденьте защиту для глаз
	При неправильной утилизации батареи могут попасть в водный цикл, что может быть опасным для экосистемы. Не выбрасывайте использованные батареи в несортированные бытовые отходы.
	Запрещается подвергать воздействию пламени
	Прежде чем менять аксессуары, необходимо убедиться, что аккумулятор извлечен
	Наденьте пылезащитную маску

 Li-Ion 	Литий-ионный аккумулятор Этот продукт был отмечен символом, связанным с «раздельным сбором» для всех батарейных блоков и батареи. Затем он утилизируется или раскреплен, чтобы уменьшить воздействие на окружающую среду. Батарейный блок могут быть вредны для окружающей среды и здоровья человека, поскольку они содержат вредные вещества.
	Носите защитные перчатки
	Дерево
	Металл
	Алюминий
	Пластмасса
	Высокая скорость
	Низкая скорость
	Неправильно
	Правильно
	Заблокировано

	Разблокировано
	Отходы электротехнической продукции не следует утилизировать с бытовыми отходами. Они должны быть доставлены в местный центр утилизации для надлежащей переработки.

## 2. СПИСОК КОМПОНЕНТОВ

1.	КРУГЛАЯ РУЧКА БЛОКИРОВКИ
2.	ПЕРЕКЛЮЧАТЕЛЬ ВКЛ./ВЫКЛ.
3.	КНОПКА ВЫСВОБОЖДЕНИЯ АККУМУЛЯТОРА *
4.	АККУМУЛЯТОР *
5.	УПРАВЛЯЮЩИЙ РЫЧАГ МАЯТНИКОВОГО ДЕЙСТВИЯ
6.	ВАКУУМНЫЙ ПЕРЕХОДНИК
7.	ПЛИТА ОСНОВАНИЯ
8.	РОЛИКОВАЯ НАПРАВЛЯЮЩАЯ
9.	ЛЕЗВИЕ ПИЛЫ
10.	КОНТАКТНЫЙ ПРОТЕКТОР
11.	ДЕРЖАТЕЛЬ ЛЕЗВИЯ, НЕ ТРЕБУЮЩИЙ ПРИМЕНЕНИЯ ИНСТРУМЕНТОВ
12.	СВЕТОДИОД
13.	ПЕРЕКЛЮЧАТЕЛЬ РЕГУЛИРОВКИ БАЗОВОЙ ПЛАСТИНКИ
14.	ОТПИРАЮЩАЯ ЗАЩЕЛКА ЛЕЗВИЯ

\* Не все показанные или описанные аксессуары включены в стандартный комплект.

## 3. ТЕХНИЧЕСКИЕ ДАННЫЕ

Тип **WX542 WX542.X** (540-559- обозначение механизмов, к которым относится лобзик)

	<b>WX542 WX542.X**</b>
Напряжение	20V  Max***

Скорость без нагрузки	0-3500/min	
Длина шага	26mm	
Возможность реза	Дерево	120mm
	Сталь	10mm
	PVC	50mm
Возможность наклона	±45°	
Напряжение (только инструмент)	2.0kg	

\*\* X=1-999, A-Z, M1-M9 используются только для разных инструментов. Безопасная соответствующая замена между данными моделями невозможна

\*\*\* Напряжение измеряется без нагрузки.

Начальное напряжение аккумулятора достигает максимум 20 вольт. Номинальное напряжение - 18 вольт.

## РЕКОМЕНДУЕМЫЕ АККУМУЛЯТОРЫ И ЗАРЯДНЫЕ УСТРОЙСТВА

Категория	Тип	Ёмкость
Аккумулятор 20В	WA3572	2.5 Ah
	WA3640	2.5 Ah
	WA3014	4.0 Ah
	WA3644	4.0 Ah
Зарядное устройство 20 В	WA3880	2.0 A

Мы рекомендуем вам приобрести аксессуары в том же магазине, где вам продали инструмент. Пользуйтесь аксессуарами хорошего качества от известного производителя. Выбирайте тип в соответствии с работой, которую вы собираетесь проделать. Более подробная информация приводится на упаковке аксессуаров. Сотрудники магазина могут помочь вам и дать совет.

## ИНФОРМАЦИЯ О ШУМЕ

Измеренное звуковое давление	$L_{PA} = 82\text{dB(A)}$
------------------------------	---------------------------

**20В Лобзик аккумуляторный**

**RU**

Измеренная мощность звука  $L_{WA} = 93 \text{ dB(A)}$

$K_{PA} \& K_{WA}$  5 dB(A)

Носите защитные наушники



## ИНФОРМАЦИЯ О ВИБРАЦИИ

Суммарные значения вибрации (трехкомпонентная векторная сумма), определенные согласно EN 62841:

Резка досок	Измеренная вибрация $a_{h,b}$ = 6.83 m/s <sup>2</sup>
	Погрешность K = 1.5 m/s <sup>2</sup>
Резка стали	Измеренная вибрация $a_{h,m}$ = 6.49 m/s <sup>2</sup>
	Погрешность K = 1.5 m/s <sup>2</sup>

Заявленное общее значение вибрации и заявленное значение испускаемого шума были измерены в соответствии со стандартной методикой проведения испытаний и могут использоваться для сравнения инструментов между собой.

Заявленное общее значение вибрации и заявленное значение испускаемого шума могут использоваться также для предварительной оценки воздействия.

**⚠ ПРЕДОСТЕРЕЖЕНИЕ:** Значение вибрации при фактическом использовании электроинструмента может отличаться от заявленного значения в зависимости от того, как инструмент используется: Как используется инструмент, и какие материалы подвергаются резке или сверлению. Хорошее состояние инструмента и его хорошее обслуживание. Использование правильного аксессуара для инструмента и обеспечение его остроты и хорошего состояния. Крепость удержания рукояток и использование антивибрационных аксессуаров. Используется ли инструмент в соответствии с его предназначением и этими инструкциями.

**Этот инструмент может вызвать тремор рук при его неправильном использовании.**

**⚠ ПРЕДОСТЕРЕЖЕНИЕ:** Чтобы быть точной, оценка уровня воздействия в реальных условиях использования должна также учитывать все части рабочего цикла, такие как

время, когда инструмент выключен и когда он работает на холостом ходу и не выполняет работу. Это может значительно снизить уровень воздействия за весь рабочий период.

Помогает минимизировать риск возникновения тремора рук.

ВСЕГДА используйте острые резцы, сверла и режущие диски.

Обслуживайте этот инструмент в соответствии с этими инструкциями и хорошо смазывайте (при необходимости).

При регулярном использовании инструмента - приобретите антивибрационные аксессуары. Планируйте ваш рабочий график так, чтобы распределить использование инструмента с наибольшей вибрацией на несколько дней.

## 4. ИНСТРУКЦИИ ПО ЭКСПЛУАТАЦИИ



**ПРИМЕЧАНИЕ: ПЕРЕД ИСПОЛЬЗОВАНИЕМ ИНСТРУМЕНТА ВНИМАТЕЛЬНО ПРОЧИТАЙТЕ ИНСТРУКЦИЮ.**

### ПРЕДУСМОТРЕННОЕ ИСПОЛЬЗОВАНИЕ

**Инструмент предназначен для распили**

дерева, пластмассы, металла и строительных материалов, будучи прочно закреплен на обрабатываемом предмете. Подходит для прямых и изогнутых пропилов. Необходимо соблюдать рекомендации, относящиеся к лезвиям.

### СБОРКА И ЭКСПЛУАТАЦИЯ

Операция	Рисунок
<b>ПЕРЕД ЭКСПЛУАТАЦИЕЙ</b>	
Извлечение аккумулятора	См. рис. A1
Зарядка аккумулятора	См. рис. A2
Установка аккумулятора	См. рис. A3
<b>СБОРКА</b>	
Установка лезвия <b>ПРИМЕЧАНИЕ:</b> Убедитесь, что лезвие установлено на место. Черная линия на лезвии должна быть полностью скрыта внутри держателя лезвия, не требующего применения инструментов.	См. рис. B1

Извлечение лезвия <b>ПРИМЕЧАНИЕ:</b> При извлечении лезвия удерживайте его одной рукой.	См. рис. В2
Установка вакуумного переходника	См. рис. В3
Снятие вакуумного переходника <b>ПРИМЕЧАНИЕ:</b> Нажмите и удерживайте выступ на нижней части вакуумного переходника, прежде чем вытянуть его из инструмента.	См. рис. В4
<b>ЭКСПЛУАТАЦИЯ</b>	
Функция маятника	См. рис. С
Безопасный переключатель вкл./ выкл <b>ПРИМЕЧАНИЕ:</b> По соображениям безопасности нельзя заблокировать переключатель вкл./выкл. инструмента; он должен оставаться нажатым все время проведения операции. Увеличение или уменьшение давления на переключатель вкл./ выкл. обеспечивает плавное управление скоростью хода включенного инструмента.	См. рис. D
Пропил по прямой и по кривой линии	См. рис. E1, E2
Резка с наклоном <b>ПРИМЕЧАНИЕ:</b> Снимите вакуумный переходник до начала регулировки плиты основания. <b>ПРИМЕЧАНИЕ:</b> Поверните плиту основания в желательное положение согласно шкале. Убедитесь, что лезвие вошло в зацепление между колесиком позиционирования лезвия.	См. рис. F1-F3, G
Глубокий рез	См. рис. H1, H2

поработать без нагрузки в течение 2-3 минут, чтобы охладить электродвигатель. Избегайте продолжительного использования при очень низких скоростях. Всегда используйте лезвие, подходящее для разрезаемого материала и в соответствии с его толщиной. Для крутых поворотов лучше использовать узкое лезвие. При распиливании металла или аналогичных материалов наносите хладагент/смазочное вещество вдоль линии реза. Всегда следует убедиться, что обрабатываемый предмет прочно закреплен или зажат, чтобы предотвратить его смещение. Любое смещение материала может повлиять на качество реза. Лезвие, пилящее по восходящему направлению, может создавать сколы верхней поверхности. Убедитесь, что верхняя поверхность будет невидимой после окончания вашей работы. Для облегчения контроля пользуйтесь низкой скоростью для начала реза, а затем увеличьте ее до правильной скорости. Чтобы избежать сбоев в работе, не пилите гипскартон снизу или сверху. Направляющий ролик необходимо периодически проверять на износ и смазывать каплей масла. Если ролик изношен, его необходимо заменить.

## 6. ТЕХНИЧЕСКОЕ ОБСЛУЖИВАНИЕ

Извлекайте аккумулятор из инструмента перед выполнением любых регулировок, ухода или обслуживания. В электроинструменте нет частей, обслуживаемых пользователем. Никогда не пользуйтесь водой или химическими чистящими средствами для очистки электроинструмента. Начисто протирайте сухой тканью. Всегда храните электроинструмент в сухом месте. Поддерживайте чистоту вентиляционных отверстий электродвигателя. Не допускайте попадания пыли на все рабочие устройства управления.

### ДЛЯ АККУМУЛЯТОРНЫХ ИНСТРУМЕНТОВ

Диапазон температур окружающей среды для использования и хранения инструмента и аккумулятора - 0°C-45°C. Рекомендуются диапазон температур окружающей среды для зарядной системы во время зарядки - 0°C-40°C.

## 5. СОВЕТЫ ПО РАБОТЕ С ЛОБЗИКОМ

Если ваш электроинструмент становится слишком горячим, дайте дисковой пиле

## 7. ВЫЯВЛЕНИЕ И УСТРАНЕНИЕ НЕИСПРАВНОСТЕЙ

ПРОБЛЕМА	ВОЗМОЖНАЯ ПРИЧИНА	ВОЗМОЖНОЕ РЕШЕНИЕ
Инструмент внезапно останавливается во время работы.	Перегрузка. Слишком высокая температура аккумулятора.	Немедленно сбросьте нагрузку с инструмента и дайте ему остыть в течение приблизительно 30 секунд, запустив его без нагрузки.
	Низкий заряд аккумулятора.	Зарядите аккумулятор.

## 8. ОХРАНА ОКРУЖАЮЩЕЙ СРЕДЫ

 Отходы электротехнической продукции не следует утилизировать с бытовыми отходами. Они должны быть доставлены в местный центр утилизации для надлежащей переработки.

## 9. ДЕКЛАРАЦИЯ СООТВЕТСТВИЯ

Мы,  
Positec Germany GmbH  
Postfach 32 02 16, 50796 Cologne, Germany

Заявляем, что продукт,  
Марки **20В Лобзик аккумуляторный**  
Моделей **WX542 WX542.X (540-559-обозначение механизмов, к которым относится лобзик)**  
Назначение **Распил различных материалов**

Соответствует положениям Директив,  
**2006/42/ЕС,**  
**2014/30/EU,**  
**2011/65/EU&(EU)2015/863**

И стандартам  
**EN 62841-1, EN 62841-2-11, EN IEC 55014-1, EN IEC 55014-2, EN IEC 63000**

Лицо с правом компилирования данного технического файла,  
**имя Marcel Filz**  
**Адрес Positec Germany GmbH**  
**Postfach 32 02 16, 50796 Cologne, Germany**



2022/01/05  
Allen Ding  
Заместитель главного инженера, Тестирование и сертификация  
Positec Technology (China) Co., Ltd  
18, Dongwang Road, Suzhou Industrial Park, Jiangsu 215123, P. R. China



**EAC**

Импортер: ООО «КВТ Эксперт»

Адрес: Россия, Москва, 119607, проспект Мичуринский, дом 31, корпус 7, помещение 40/2

Телефон: +7 (495) 107-02-72

Электронная почта [kvt@kvtservice.su](mailto:kvt@kvtservice.su)

Страна производства: КНР

Изготовитель: Позитек Технолоджи (КНР) Ко., Лтд.

Адрес: Номер 18, Донванг Роуд, Сучжоу Индастриал Парк, Цзянсу, КНР

Срок службы изделия: 6 лет

Срок гарантии: 2 года

Дата производства изделия: указана на изделии

Уполномоченное лицо для принятия претензий: ООО «ПОЗИТЕК-ЕВРАЗИЯ»

Адрес: Российская Федерация, 117342, г. Москва, ул. Бутлерова, д. 17, этаж 3 ком 67

Телефон сервисной службы ООО «ПОЗИТЕК-ЕВРАЗИЯ»: +7 (495) 136-83-96

Электронная почта [service.ru@positecgroup.com](mailto:service.ru@positecgroup.com)



[www.worx.com](http://www.worx.com)

Copyright © 2023, Positec. All Rights Reserved.  
AR01603103