

Kress

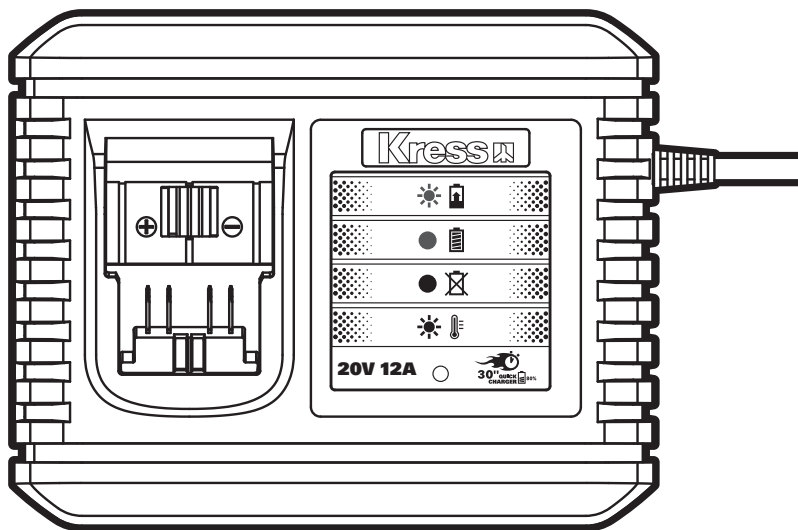

Charger	EN	P03
Ladegerät	DE	P07
chargeur	FR	P10
Caricabatteria	IT	P14
Cargador	ES	P17
Carregador	PT	P21
Lader	NL	P25
Зарядное устройство	RU	P28
Ładowarka	PL	P32

KAC22

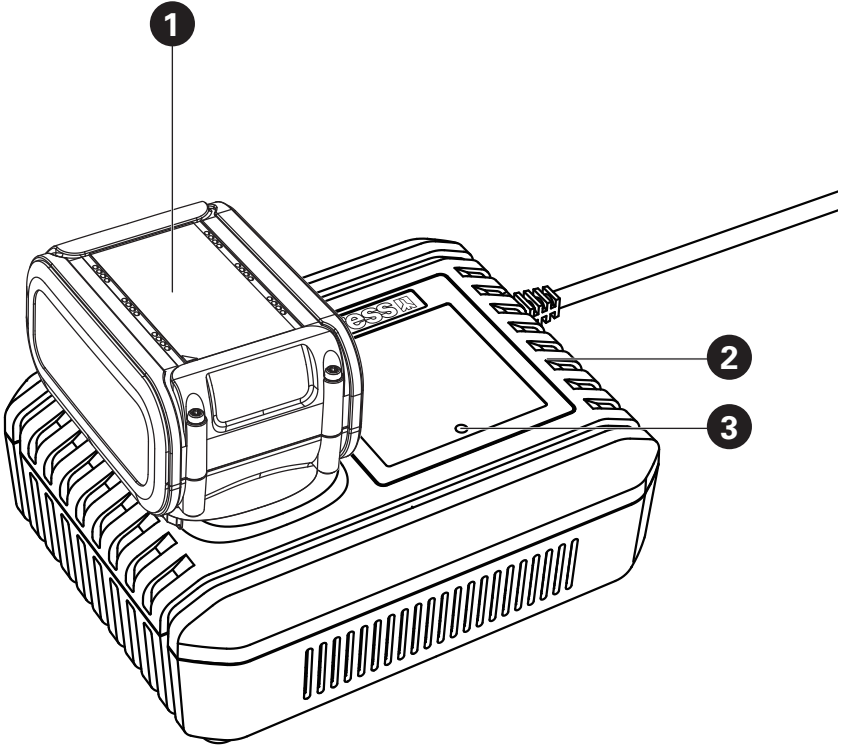

PRODUCT SAFETY GENERAL SAFETY WARNINGS

 **WARNING** Read all safety warnings and all instructions. Failure to follow the warnings and instructions may result in electric shock, fire and/or serious injury.

Save all warnings and instructions for future reference.

This appliance can be used by children aged from 8 years and above and persons with reduced physical, sensory or mental capabilities or lack of experience and knowledge if they have been given supervision or instruction concerning use of the appliance in a safe way and understand the hazards involved. Children shall not play with the appliance. Cleaning and user maintenance shall not be made by children without supervision.

If the supply cord is damaged, it must be replaced by the manufacturer, its service agent or similarly qualified persons in order to avoid a hazard.









ADDITIONAL SAFETY INSTRUCTIONS FOR YOUR BATTERY CHARGER

- Before charging, read the instructions.
- Do not charge a leaking battery.
- Do not use chargers for works other than those for which they are designed.
- Before charging, ensure your charger is matching the local AC supply.
- For indoor use, or do not expose to rain.
- The charging device must be protected from moisture.
- Do not use the charging device in the open.
- Do not short out the contacts of battery or charger.
- Respect the polarity "+/-" when charging.
- Do not open the unit and keep out of the reach of children.
- Do not charge the batteries of other manufactures or ill-suited models.
- Ensure that the connection between the battery charger and battery is correctly positioned and is not obstructed by foreign bodies.
- Keep battery charger's slots are free of foreign objects and protect against dirt and humidity. Store in a dry and frost-free place.
- When charging batteries, ensure that the battery charger is in a well-ventilated area and away from inflammable materials. Batteries can get hot during charging. Do not overcharge any batteries. Ensure that batteries and chargers are not left unsupervised during charging.
- Do not recharge non-rechargeable batteries, as they can overheat and break.
- Longer life and better performance can be obtained if the battery pack is charged when the

air temperature is between 18°C and 24°C. Do not charge the battery pack in air temperatures below 0°C, or above 40°C. This is important as it can prevent serious damage to the battery pack.

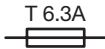
- Charge only battery pack of the same model provided by Kress and of models recommended by Kress.

SYMBOLS

	Read the operator's manual
	Warning
	For indoor use only
	Double insulation
	Fuse
	Positive terminal
	Negative terminal
	Waste electrical products must not be disposed of with household waste. Please recycle where facilities exist. Check with your local authorities or retailer for recycling advice.

COMPONENT LIST

- BATTERY PACK ***
- CHARGER**
- CHARGE INDICATOR LIGHT**

*** Not all the accessories illustrated or described are included in standard delivery.**

We recommend that you purchase your accessories from the same store that sold you the tool. Refer to the accessory packaging for further details. Store personnel can assist you and offer advice.

TECHNICAL DATA

Charger voltage	220-240V ~50/60Hz
Output voltage	14.4-20V
Charging current	12A
Power input	260W
Charge battery	Li-ion
Charging time	
6.0Ah	approx. 35mins
8.0Ah	approx. 60mins
Protection class	/II
Machine weight	1.08kg

For the technical data of the types, the number of cells and the rated capacity of the batteries that can be charged, please refer the nameplate of the battery pack supplied by Kress.

CHARGING PROCEDURE



NOTE: Before using the tool, read the instruction book carefully.

CHARGING INSTRUCTIONS

1. CHARGING YOUR BATTERY PACK

WARNING: The charger and battery pack are specifically designed to work together so do not attempt to use any other devices. Never insert or allow metallic objects into your charger or battery pack connections because an electrical failure and hazard will occur.

2. BEFORE USING YOUR CORDLESS TOOL

Your battery pack is UNCHARGED and you must charge once before use.

3. HOW TO CHARGE YOUR BATTERY CHARGING PROCEDURE

- 1) Plug the charger into an appropriate outlet.
- 2) Slide the battery pack into the charger, the LIGHT will become green and flash to show charging has started.
- 3) After charging approx. 45 minutes, the light will stay green without flashing, which means the battery is full, and charging is completed.

WARNING: When battery charge runs out after continuous use or exposure to direct sunlight or heat, allow time for the battery to cool down before re-charging to achieve the full charge.

CHARGING INDICATOR

This charger is designed to detect some problems that can arise with battery packs. Indicator lights indicate problems (see table below). If this occurs, insert a new battery pack to determine if the charger is OK. If the new battery charges correctly, then the original pack is defective and should be returned to a service center

or recycling service center. If the new battery pack displays the same problem as the original Battery Pack, have the charger tested at an authorized service center.

Light	ON flash	Status
Red on 		Defective Battery
Red flash 		Battery Temperature Protection The temperature of battery pack is less than 0°C or more than 45°C.
Green on 		Fully Charged
Green flash 		Charging

BATTERY TEMPERATURE PROTECTION

This charger has a battery temperature protection feature. When the charger detects a battery pack that is too hot or cold (the light will be red and flash), it automatically activates the protection circuit, and suspends charging until the battery pack has reached the correct temperature. The charging process will then automatically begin (the light will be green and flash). This feature ensures maximum battery life.

DEFECTIVE BATTERY PACKS

This charger will detect a defective battery pack. When a defective battery pack is inserted into the charger, the charger will try to repair it. This process will last about 30mins (the light will be green and flash). If the repair is successful, the charger will automatically begin to charge the battery pack to the highest capacity possible (the light will be green and flash). If the light becomes solid red, the battery pack is dead.

NOTE: Repaired battery packs are still usable but should not be expected to perform as much work as new battery packs.

IMPORTANT CHARGING NOTES:

1. For a new battery or a battery that has been in storage for sometime, please recharge the battery before use. If you want to store the battery for a long time, please fully charge the battery pack to ensure maximum battery life.
2. Longer life and better performance can be obtained if the battery pack is charged when the air temperature is between 18°C and 24°C. Do not charge the battery pack in air temperatures below 0°C, or above 40°C. This is important as it can prevent serious damage to the battery pack.
3. Never freeze your charger or immerse charger in water or any other liquid.
4. When the battery pack fails to produce sufficient

power on jobs that were previously done easily, please recharge you battery, do not continue to use under this condition. You may charge a partially used pack whenever you desire with no adverse affect on the battery pack.

5. When charging it is normal that the charger and battery pack may become warm to touch.
6. If the battery pack does not charge properly:
 - a. Check current at power outlet by plugging in another appliance.
 - b. Plug and unplug to check whether the charger is ok
 - c. Check whether the battery has been damaged
 - d. Move the charger and battery pack to a location where the surrounding air temperature is approximately 18°C-24°C.
 - e. If the charging problem persists, take the tool, battery pack and charger to an authorized service center.
 - f. Under certain conditions, when the charger is plugged into the power supply, the exposed charging contacts inside the charger can be shorted by foreign material. Foreign materials of a conductive nature such as metallic particles should be kept away from charger cavities. Always unplug the charger from the power supply when there is no battery pack in the charger or before attempting to clean.

PROBLEM SOLUTION

I CANNOT FIT THE BATTERY INTO THE BATTERY CHARGER. WHY?

- a) Check if the charger and the battery pack are specifically designed for working together.
- b) The battery can be inserted into the charger only in one direction. Turn the battery around until it can be inserted into the slot, the indicator light should be green and flash when the battery is charging.

REASONS FOR DIFFERENT CHARGING TIMES

The charging time can be affected by many reasons which are not defects in your product.

- a) If the battery pack is only partly discharged it may be re-charged in less than rated charging time.
- b) If the battery pack and ambient temperature are very cold/ hot, it may take longer to re-charge. Please find an appropriate environment with proper air temperature to start charging.
- c) If the battery pack is very hot, remove battery pack from the charger and allow battery pack to cool first to ambient temperature and then recharging can be started.

MAINTENANCE

Remove the plug from the socket before carrying out any adjustment, servicing or maintenance.

Your tool requires no additional lubrication or maintenance. Never use water or chemical cleaners to clean your tool. Wipe clean with a dry cloth. Always store your tool in a dry place.

If the supply cord is damaged, it must be replaced by the manufacturer, its service agent or similarly qualified persons in order to avoid a hazard.

ENVIRONMENTAL PROTECTION



Waste electrical products must not be disposed of with household waste. Please recycle where facilities exist. Check with your local authorities or retailer for recycling advice.

PLUG REPLACEMENT (ONLY FOR REWIRABLE PLUG OF UK & IRELAND)

If you need to replace the fitted plug then follow the instructions below.

IMPORTANT

The wires in the mains lead are colored in accordance with the following code:

Blue = Neutral

Brown = Live

As the colors of the wires in the mains lead of this appliance may not correspond with the colored markings identifying the terminals in your plug, proceed as follows. The wire which is colored blue must be connected to the terminal which is marked with N. The wire which is colored brown must be connected to the terminal which is marked with L.

Warning!

Never connect live or neutral wires to the earth terminal of the plug. Only fit an approved BS1363/A plug and the correct rated current fuse which is used in the plug.

Note: If a moulded plug is fitted and has to be removed take great care in disposing of the plug and severed cable, it must be destroyed to prevent engaging into a socket.

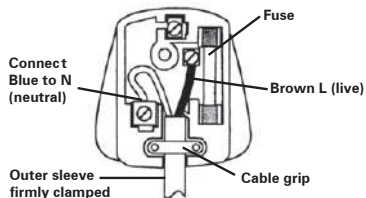

DECLARATION OF CONFORMITY

We,
Positec Germany GmbH
Postfach 32 02 16, 50796 Cologne, Germany

Declare that the product,
Description **Battery Charger**
Type **KAC22**

Complies with the following Directives,
2014/35/EU,
2014/30/EU,
2011/65/EU&(EU)2015/863

Standards conform to
EN 60335-1,
EN 60335-2-29,
EN 62233,
EN 55014-1,
EN 55014-2,
EN IEC 61000-3-2,
EN 61000-3-3



6

2022/08/24
Allen Ding
Deputy Chief Engineer, Testing & Certification
Positec Technology (China) Co., Ltd
18, Dongwang Road, Suzhou Industrial
Park, Jiangsu 215123, P. R. China

EN

PRODUKTSICHERHEIT ALLGEMEINE SICHERHEITSHINWEISE

⚠️ WARNUNG: Lesen Sie alle Sicherheitshinweise und Anweisungen Eine Missachtung der nachstehenden Hinweise kann einen Stromschlag, Feuer und/oder Verletzungen nach sich ziehen.

Bewahren Sie alle Sicherheitshinweise und Anweisungen für die Zukunft auf.

Dieses Gerät kann von Kindern ab 8 Jahren und Personen mit verringerten physischen, sensorischen oder mentalen Fähigkeiten bzw. Mangel an Erfahrung oder Kenntnis verwendet werden, wenn sie von einer Person beaufsichtigt oder bezüglich des Gebrauchs des Gerätes in einer sicheren Umgebung unterwiesen werden und die damit verbundenen Gefahren verstehen. Kinder sollten mit dem Gerät nicht spielen und Reinigungs- und Wartungsarbeiten nur unter Aufsicht durchführen.

Falls das Netzkabel beschädigt sein sollte, muss es vom Hersteller, einem seiner Service-Beauftragten oder einer ähnlich qualifizierten Person instandgesetzt werden, damit es nicht zu Gefährdungen kommt.

ZUSÄTZLICHE SICHERHEITSHINWEISE FÜR IHR LADEGERÄT

1. Vor dem Aufladen bitte die Bedienungsanleitung lesen.
2. Laden Sie einen ausgelaufenen Akku nicht auf.
3. Benutzen Sie Ladegerät nicht für Zwecke, für die sie nicht gedacht sind.
4. Schließen Sie das Ladegerät nur an den Netzstrom an.
5. Nicht im Freien verwenden, vor Regen und Feuchtigkeit schützen.
6. Das Ladegerät muss vor Nässe geschützt sein.
7. Verwenden Sie das Ladegerät nicht im Freien.
8. Schließen Sie die Kontakte des Akkus oder des Ladegeräts nicht kurz.
9. Achten Sie beim Laden auf die Polarität "+/-".
10. Öffnen Sie das Gerät nicht und halten Sie es von Kindern entfernt.
11. Laden Sie keine Akkus anderer Hersteller.
12. Vergewissern Sie sich, dass die Verbindung zwischen dem Ladegerät und dem Akku korrekt positioniert ist und nicht durch andere Gegenstände behindert wird.
13. Halten Sie die Öffnungen im Ladegerät frei von fremden Objekten und schützen Sie sie vor Verschmutzung und Nässe. Bewahren Sie das Gerät trocken und frostfrei auf.
14. Achten Sie darauf, dass das Laden von Akkus an einem gut gelüfteten Ort und nicht in der Nähe einer brennbaren Umgebung geschieht. Akkus erhitzen sich beim Laden. Sie dürfen nicht überladen werden. Sorgen Sie dafür, dass Akkus und Ladegerät beim Aufladen nicht unbeaufsichtigt sind.

15. Laden Sie keine nicht-aufladbaren Akkus auf, da diese überhitzen und aufbrechen können.
16. Eine längere Lebenszeit und eine bessere Leistung erreicht man, wenn der Akku bei einer Lufttemperatur zwischen 18°C und 24°C aufgeladen wird. Laden Sie den Akku nicht bei Lufttemperaturen unter 0°C oder über 40°C. Achten Sie darauf, um eine starke Beschädigung des Akkus zu vermeiden.
17. Laden Sie nur ein Akkupack, welches dasselbe Modell wie das von KRESS bereitgestellt ist oder von KRESS empfohlen wird.

SYMBOLE

	Bedienungsanleitung lesen
	Warnung
	Nicht im Freien verwenden
	Schutzisolation
	Sicherung
	Positiver Anschluss
	Negativer Anschluss
	Elektroprodukte dürfen nicht mit dem normalen Haushaltsmüll entsorgt werden, sondern sollten nach Möglichkeit zu einer Recyclingstelle gebracht werden. Ihre zuständigen Behörden oder Ihr Fachhändler geben Ihnen hierzu gerne Auskunft.

KOMPONENTEN

1. AKKU*
2. LADEGERÄT
3. AKKUANZEIGE

* Abgebildetes oder beschriebenes Zubehör gehört teilweise nicht zum Lieferumfang.

Wir empfehlen Ihnen, sämtliche Zubehörteile beim selben Fachhändler zu beziehen, bei dem Sie auch Ihr Elektrowerkzeug gekauft haben. Weitere Informationen finden Sie auf der Verpackung der Zubehörteile. Auch Ihr Fachhändler berät Sie gerne.

TECHNISCHE DATEN

Ladespannung	220-240V~50/60Hz
Nennspannung	14.4-20V
Ladestrom	12A
Nennleistung	260W
Akku	Lithiumbatterie
Ladezeit (Ca.)	
6.0Ah	approx. 35mins
8.0Ah	approx. 60mins
Schutzisolation	//
Gewicht	1.08kg

Für die technischen Daten des Typs, die Anzahl der Zellen und die Nennleistung der Akkus, die aufgeladen werden können, prüfen Sie bitte das Typenschild auf dem von KRESS mitgelieferten Akku-Pack.

LADEVORGANG

HINWEIS: Lesen Sie das Handbuch vor Inbetriebnahme des Werkzeuges sorgfältig durch.

LADEHINWEISE

1. LADEN DES AKKUS

Warnung: Das Ladegerät und der Akku sind aufeinander abgestimmt und sollten nur gemeinsam verwendet werden. Versuchen Sie nicht, andere Geräte oder Akkus zu verwenden. Achten Sie darauf, dass keine Metallteile o. ä. die Anschlüsse des Ladegeräts oder des Akkus berühren; andernfalls kann es zu einem gefährlichen Kurzschluss kommen.

2. VOR VERWENDUNG IHRES AKKUWERKZEUGS

Der Akku ist NICHT GELADEN und muss vor dem ersten Gebrauch aufgeladen werden.

3. WIEDERAUFLADEN DER AKKUS

LADEN DES AKKUS

- 1) Stecken Sie das Ladegerät in eine geeignete Steckdose.
- 2) Schieben Sie den Akku in das Ladegerät, um eine Verbindung herzustellen. Die LED (3) wird grün aufleuchten und blinken; damit wird signalisiert, dass ein langsamer Ladevorgang gestartet wurde.
- 3) Nach dem Ladevorgang Der Ladevorgang dauert ca. 45 Minuten, die LED wird nicht blinken und weiter grün leuchten. Das heißt, dass die Batterie voll und der Ladevorgang abgeschlossen ist.

WARNUNG: Falls die Ladekapazität aufgrund langer Benutzung oder direkter Sonneneinstrahlung oder Hitze zur Neige geht, Lassen Sie den Akku vor dem Wiederaufladen ausreichend abkühlen, damit die volle Ladung erreicht werden kann.

LADE-ANZEIGEN

Dieses Ladegerät wurde konzipiert, um Probleme von Batteriepacks zu erkennen. Die Anzeigelichter zeigen Probleme an (siehe Tabelle unten). Falls dies auftreten sollte, legen Sie ein neues Batteriepack ein um herauszufinden, ob das Ladegerät funktionsfähig ist. Wenn die neue Batterie richtig lädt, so ist das alte Batteriepack defekt und sollte an ein Service- oder Recycling-Center zurückgegeben werden. Wenn das neue Batteriepack das gleiche Problem wie das ursprüngliche Batteriepack aufweist, lassen Sie das Ladegerät in einem autorisierten Service-Center überprüfen.

Licht	An/blinkt	Status
Rot an 		defekter Akku
Rot blinkt 		Akku-Übertemperaturschutz Die Temperatur des Akkupacks liegt unter 0 °C oder über 45 °C .
Grün an 		Ladevorgang abgeschlossen
Grün blinkt 		Lädt

Akku-Übertemperaturschutz

Dieses Ladegerät verfügt über einen integrierten Übertemperaturschutz. Wenn das Ladegerät ein Akkupack erkennt, das zu heiß oder zu kalt ist (das Licht ist rot blinkt), wird automatisch der Schutzkreis aktiviert und der Ladevorgang ausgesetzt, bis das Akkupack die korrekte Temperatur erreicht hat. Der Ladevorgang beginnt dann automatisch (das Licht ist grün blinkt). Diese Funktion gewährleistet maximale Lebensdauer der Batterie.

Defekter Batteriepacks

Dieses Ladegerät entdeckt defekter Batteriepacks. Wenn ein defekter Batteriepack in das Ladegerät eingelegt wird, versucht das Ladegerät dieses zu reparieren. Dieser Vorgang dauert etwa 30 Minuten (das Licht ist grün blinkt). Nach dem Abschluss der Reparatur beginnt automatisch der Ladevorgang bis zur höchstmöglichen Kapazität (das Licht ist grün blinkt). Wenn die LED dauerhaft rot leuchtet, ist das Akkupack nicht mehr gebrauchsfähig.

HINWEIS: Reparierte Batteriepacks können immer noch benutzt werden, sind aber nicht so leistungsstark wie neue Batteriepacks.

WICHTIGE HINWEISE ZUM AUFLADEN:

1. Laden Sie eine neue Batterie oder eine Batterie, die längere Zeit gelagert wurde vor Gebrauch auf. Wenn Sie die Batterie für lange Zeit lagern wollen, laden Sie die Batterie vollständig auf, um eine maximale Lebensdauer der Batterie sicher zu stellen.

2. Eine längere Lebensdauer und bessere Leistung kann erreicht werden, wenn das Batteriepack bei 18°-24°C Raumtemperatur aufgeladen wird. Laden Sie das Batteriepack nicht bei einer Lufttemperatur von weniger als 0°C oder von mehr als 40°C auf. Dies ist wichtig, da dadurch schwerer Schaden am Batteriepack vermieden werden kann.
3. Frieren Sie Ihr Aufladegerät nicht ein und bringen Sie es nicht in Kontakt mit Wasser oder anderen Flüssigkeiten.
4. Wenn das Batteriepack nicht ausreichend Strom für Fälle liefert, die vorher problemlos funktionierten, laden Sie Ihre Batterie auf. Benutzen Sie sie unter diesen Umständen nicht weiter. Sie können ein teilweise verbrauchtes Batteriepack, ohne nachteilige Auswirkungen auf das Batteriepack, jederzeit verwenden.
5. Während des Ladevorgangs ist es normal, dass das Batteriepack und das Ladegerät warm werden.
6. Wenn das Batteriepack nicht richtig aufgeladen wird:
 - a. Überprüfen Sie den Strom an der Steckdose, indem Sie das Ladegerät an eine andere Steckdose anschließen.
 - b. Schließen Sie das Ladegerät an und trennen Sie es von der Steckdose, um zu prüfen ob es in Ordnung ist.
 - c. Überprüfen Sie, ob die Batterie defekt ist.
 - d. Schließen Sie das Ladegerät an einem Ort an, an dem die Umgebungstemperatur etwa 18° - 24° C beträgt.
 - e. Wenn das Ladeproblem anhält, bringen Sie das Gerät, das Batteriepack und das Ladegerät zu einem befugten Service-Center.
 - f. Unter bestimmten Bedingungen, wenn das Ladegerät an eine Steckdose angeschlossen ist, können die Ladekontakte des Ladegeräts durch Fremdmaterial abgetragen werden. Leitendes Fremdmaterial wie metallische Teile müssen von den Öffnungen des Ladegeräts ferngehalten werden. Trennen Sie immer das Ladegerät von der Steckdose, wenn kein Batteriepack im Ladegerät ist oder vor der Reinigung.

PROBLEMLÖSUNG

DER AKKU LÄSST SICH NICHT IN DAS LADEGERÄT EINSETZEN

- a) Prüfen Sie, ob das Ladegerät und das Batteriepack füreinander geeignet sind.
- b) Der Akku kann nur in einer Richtung in das Ladegerät eingesetzt werden. Drehen Sie die Batterie herum, so dass sie eingesetzt werden kann, die Kontrollleuchte sollte grün aufleuchten und blinken, wenn der Akku geladen wird.

GRÜNDE FÜR UNTERSCHIEDLICHE LADEDAUER

Die Ladedauer hängt von mehreren Faktoren ab. Unterschiedlich lange Ladevorgänge sind kein Hinweis auf einen Defekt.

- a) Ist das Akkupack nur teilentladen, kann es in weniger als der vorgesehenen Nennzeit aufgeladen werden
- b) Wenn das Akkupack und die Umgebungstemperatur sehr kalt/heiß sind, kann das Wiederaufladen länger dauern. Bitte suchen Sie eine angemessene Umgebung mit der korrekten Lufttemperatur, um den Ladevorgang zu starten.
- c) Falls der Akku sehr heiß ist, verhindert eine interne Sicherheitsabschaltung die Aufladung. Sie müssen den Akku aus dem Ladegerät herausnehmen und abkühlen lassen, ehe Sie ihn wieder aufladen können.

WARTUNG

Ziehen Sie grundsätzlich den Netzstecker, bevor Sie Einstell-, Reparatur- oder Wartungstätigkeiten ausführen.

Ihr Werkzeug benötigt keine zusätzliche Schmierung oder Wartung. Nutzen Sie niemals Wasser oder chemische Reinigungsmittel zum Säubern des Ladegeräts. Wischen Sie es mit einem trockenen Tuch. Bewahren Sie Ihr Ladegerät stets trocken auf.

Falls das Netzkabel beschädigt sein sollte, muss es vom Hersteller, einem seiner Service-Beauftragten oder einer ähnlich qualifizierten Person instandgesetzt werden, damit es nicht zu Gefährdungen kommt.

UMWELTSCHUTZ



Elektroprodukte dürfen nicht mit dem normalen Haushaltsmüll entsorgt werden, sondern sollten nach Möglichkeit zu einer Recyclingstelle gebracht werden. Ihre zuständigen Behörden oder Ihr Fachhändler geben Ihnen hierzu gerne Auskunft.

KONFORMITÄTSERKLÄRUNG

Wir,
Positec Germany GmbH
Postfach 32 02 16, 50796 Cologne, Germany

erklären hiermit, dass unser Produkt
Beschreibung **Ladegerät**
Typ **KAC22**

den Bestimmungen der folgenden Richtlinien entspricht:
2014/35/EU,
2014/30/EU,
2011/65/EU&[EU]2015/863

Werte nach
EN 60335-1,
EN 60335-2-29,
EN 62233,
EN 55014-1,
EN 55014-2,
EN IEC 61000-3-2,
EN 61000-3-3



2022/08/24
Allen Ding
Stellvertretender Cheffingenieur,
Prüfung und Zertifizierung
Positec Technology (China) Co., Ltd
18, Dongwang Road, Suzhou Industrial
Park, Jiangsu 215123, P. R. China

LA SÉCURITÉ DES PRODUITS

MESURES DE SECURITE

⚠ ATTENTION: Lire toutes les instructions et tous les avertissements liés à la sécurité. Lire toutes les instructions et tous les avertissements liés à la sécurité.

Conserver tous les avertissements et toutes les instructions pour pouvoir s'y reporter ultérieurement.

Cet appareil peut être utilisé par des enfants âgés de 8 ans et plus et des personnes ayant des capacités physiques, sensorielles ou mentales réduites, ou présentant un manque d'expérience et de connaissances, si elles sont sous surveillance ou formées à l'utilisation de l'appareil en toute sécurité et comprennent les risques qu'il entraîne. Les enfants ne doivent pas jouer avec l'appareil. L'entretien et le nettoyage ne doivent pas être effectués par des enfants sans surveillance.









Si l'alimentation est endommagée, elle doit être remplacée par le fabricant, son agent de maintenance ou une personne qualifiée de façon similaire, afin d'éviter tout danger.

INSTRUCTIONS SUPPLEMENTAIRES LIEES A LA SECURITE POUR VOTRE CHARGEUR DE BATTERIE

1. Avant de charger, lisez les instructions.
2. Ne chargez pas une batterie qui fuit.
3. N'utilisez pas de chargeurs pour des travaux autres que ceux pour lesquels ils sont conçus.
4. Ne branchez le chargeur que sur une alimentation réseau alternatif (AC).
5. Usage interne uniquement, ne pas exposer à la pluie ou à l'eau.
6. Le chargeur doit être protégé de l'humidité !
7. N'utilisez pas le chargeur à l'extérieur.
8. Ne court-circuitez pas les contacts de la batterie ou du chargeur.
9. Respectez la polarité "+/-" lorsque vous chargez.
10. Ne pas ouvrir l'appareil et le tenir hors de portée des enfants.
11. Ne pas charger de batteries d'autres fabricants.
12. S'assurer que la connexion entre le chargeur de batterie et la batterie est correctement positionnée et n'est pas obstruée par des corps étrangers.
13. Laissez les ouïes du chargeur de batterie libres d'objets étrangers et protégez-le de la poussière et de l'humidité. Stockez-le dans un endroit sec et hors gel.
14. Lors de la charge de batteries, s'assurer que le chargeur de batterie est dans un endroit bien ventilé et à l'écart de matériaux inflammables. Les batteries peuvent chauffer pendant la charge. Ne pas surcharger les batteries. S'assurer que les batteries et les chargeurs de batterie ne restent pas sans surveillance pendant la charge.

15. Ne pas charger des batteries non rechargeables, car elles peuvent chauffer et s'endommager.
16. Une vie plus longue et de meilleures performances peuvent être obtenues si le pack batterie est chargé lorsque la température de l'air est entre 18°C et 24°C . Ne pas charger le pack batterie avec des températures d'air au-dessous de 0°C , ou au-dessus de 40°C . Ceci est important car le pack batterie peut en être sérieusement endommagé.
17. Chargez uniquement des batteries du même modèle fourni par KRESS et des modèles recommandés par KRESS.

SYMBOLES

	Lire le manuel
	Avertissement
	Usage interne uniquement
	Classe de protection
T 6.3A 	Fusible
	Borne positive
	Borne négative
	Les déchets d'équipements électriques et électroniques ne doivent pas être déposés avec les ordures ménagères. Ils doivent être collectés pour être recyclés dans des centres spécialisés. Consultez les autorités locales ou votre revendeur pour obtenir des renseignements sur l'organisation de la collecte.

LISTE DES COMPOSANTS

1. PACK BATTERIE*

2. CHARGEUR

3. TÉMOIN LUMINEUX DE FIN DE CHARGE ET D'ETAT

*Les accessoires reproduits ou décrits ne sont pas tous compris avec le modèle standard livré.

Nous recommandons d'acheter tous les accessoires dans le magasin d'acquisition de l'outil. Pour plus d'informations, se référer à l'emballage des accessoires. Le personnel du magasin est également là pour vous conseiller.

CARACTÉRISTIQUES TECHNIQUES

Volts du chargeur	220-240V~50/60Hz
Tension nominale	14.4-20V
Courant de charge	12A
puissance nominale	260W
Pack batterie	Li-Ion
Temps de chargement (Environ)	
6.0Ah	approx. 35mins
8.0Ah	approx. 60mins
Classe de protection	/II
Masse	1.08kg

Pour les données techniques des types, le nombre de cellules et de la capacité nominale des batteries qui peuvent être chargées, veuillez consulter la plaque signalétique de la batterie fournie par KRESS

PROCEDURE DE CHARGE

REMARQUE: Avant d'utiliser cet outil, lire attentivement le mode d'emploi.

INSTRUCTIONS DE CHARGE

1. CHARGE DE VOTRE BATTERIE

Avertissement: le chargeur et la batterie sont spécifiquement conçus pour être utilisés ensemble, aussi n'essayez pas d'utiliser d'autres éléments. N'insérez jamais d'objets métalliques dans votre chargeur ou dans votre batterie, une défaillance électrique et un risque peuvent en résulter.

2. AVANT D'UTILISER VOTRE OUTIL SANS FIL

La batterie N'EST PAS CHARGÉE et il faut la charger une fois avant de l'utiliser.

3. COMMENT RECHARGER VOTRE BATTERIE CHARGE

- 1) Branchez le chargeur dans une prise adéquate.
- 2) Introduisez la batterie dans le chargeur. Le voyant (3) deviendra vert et clignotera pour montrer que la charge a commencé.
- 3) Après environ 45 Minutes de charge, le voyant ne clignotera plus et restera vert, ce qui signifie que la batterie est pleine et que la charge est terminée.



ATTENTION :

Lorsque la charge de la batterie diminue après utilisation continue ou exposition à la lumière directe du soleil ou à la chaleur, laissez le temps à la batterie de refroidir avant de la recharger pour atteindre la pleine capacité.

INDICATEUR DE CHARGE

Ce chargeur est fait pour repérer d'éventuels problèmes pouvant survenir avec l'accumulateur. Les voyants lumineux indiquent lorsqu'il y a un problème (voir tableau ci-dessous). Si un problème survient, veuillez introduire un nouvel accumulateur pour vérifier que le chargeur fonctionne correctement. Si l'accumulateur se recharge normalement, la source du problème provient de l'autre accumulateur, indiquant qu'il est défectueux et qu'il doit être ramené à un centre de Service Après-Vente ou de recyclage. Si le nouvel accumulateur a le même problème que l'ancien, faites vérifier le chargeur dans un centre de Service Après-Vente.

Lumière	Allumé/Clignote	Etat
Rouge 		Batterie défectueuse
Clignotement rouge 		Protection thermique de la batterie La température de la batterie est inférieure à 0 °C ou supérieure à 45 °C.
Vert 		Complètement chargée
Clignotement vert 		Charge en cours

Protection thermique de la batterie

Ce chargeur dispose d'une fonction de protection thermique de la batterie. Lorsque le chargeur détecte un accumulateur trop chaud ou trop froid (le Lumière est rouge et clignote) il active automatiquement le circuit de protection et suspend la charge jusqu'à ce que la batterie ait atteint la bonne température. A ce moment-là, le chargement reprendra automatiquement cours (le Lumière est vert et clignote). Ce système assure à votre accumulateur une durée de vie maximum.

ACCUMULATEUR défectueuse

Ce chargeur peut détecter lorsqu'un accumulateur est défectueuse. Lorsqu'un accumulateur défectueuse est introduit dans le chargeur, le chargeur essaie de le réparer. Ce processus dure à peu près 30 minutes (le Lumière est vert et clignote). Dès que le chargeur a fini de le réparer, il commencera automatiquement à recharger l'accumulateur le mieux possible (le Lumière est vert et clignote). Si le voyant s'allume en rouge, la batterie est morte.

Avvis : Un accumulateur réparé peut être encore utilisé mais ne fonctionnera pas aussi bien qu'un nouvel accumulateur.

COMMENTAIRES IMPORTANT SUR LA CHARGE

1. Veuillez recharger un nouvel accumulateur ou un accumulateur ayant été rangé pendant longtemps. Si vous voulez ranger l'accumulateur pendant une longue durée, veuillez charger l'accumulateur complètement pour préserver sa durée de vie.
2. Une durée de vie plus longue ainsi qu'une meilleure performance peuvent être obtenues lorsque l'accumulateur est rechargé à une température entre 18°-24°C. Ne pas charger l'accumulateur lorsque l'air environnant est de moins de 0°C ou plus de 40°C. Ceci est important et peut éviter d'endommager sérieusement l'accumulateur.
3. Ne jamais laisser le chargeur se geler. Ne jamais l'immerger dans de l'eau ou un autre liquide.
4. Lorsque l'accumulateur est moins puissant qu'avant pour des travaux qui était précédemment facile à faire, veuillez arrêter de travailler dans ces conditions et recharger l'accumulateur. Vous pouvez le recharger de manière partielle à votre grès, cela n'aura aucun effet négatif sur l'accumulateur.
5. Lorsque vous le chargez, il est normal que l'accumulateur soit chaud.
6. Si l'accumulateur ne se charge pas bien:
 - a. Vérifiez la présence de la tension sur la prise en y branchant un autre appareil.
 - b. Branchez puis débranchez le chargeur pour vérifier qu'il fonctionne correctement.
 - c. Vérifiez que l'accumulateur n'a pas été endommagé.
 - d. Déplacez le chargeur et l'accumulateur et installez-les dans un endroit où la température environnante est entre 18°-24°C.
 - e. Si le problème de charge persiste, emmenez l'outil, le pack batterie et le chargeur dans un centre de réparation agréé.
 - f. Dans certains cas, lorsque le chargeur est branché sur le secteur, les contacts peuvent être court-circuités par des éléments externes. Des éléments externes conducteurs comme des objets métalliques, doivent être éloignés du chargeur. Veuillez toujours débrancher le chargeur du secteur lorsqu'il n'y a pas d'accumulateur ou avant de le nettoyer.

RÉSOLUTION DES PROBLEMES

POURQUOI NE PUIS-JE PAS INSERER LE PACK BATTERIE DANS LE CHARGEUR ?

- a) Vérifiez si le chargeur et le pack batterie sont spécifiquement conçus pour fonctionner ensemble.
- b) La batterie ne peut être insérée dans le chargeur que dans un sens. Tournez la batterie jusqu'à ce qu'elle s'y insère librement, alors le voyant vert et clignote devrait s'allumer indiquant que la batterie est en charge.

QUELLES SONT LES RAISONS DES DIFFÉRENTES TEMPS DE CHARGE

Le temps de charge peut être affecté par de nombreux paramètres sans que votre produit soit défectueux.

- a) Si la batterie n'est que partiellement déchargée, il est possible qu'elle se recharge en moins un délai inférieur au temps de recharge nominale
- b) Si la batterie et la température ambiante sont très froides / chaudes, la charge peut prendre plus de temps. Veuillez trouver un environnement approprié ayant une température correcte de l'air pour démarrer la charge.
- c) Si la batterie est très chaude, la charge ne commencera pas en raison de la sécurité thermique interne. Si le voyant vert est allumé, que le voyant rouge n'est pas allumé et que la batterie est chaude, alors, le problème vient de sa température et non pas d'un défaut.

MAINTENANCE ET ENTRETIEN

Retirer la fiche de la prise avant de procéder à un réglage, une réparation ou un entretien.

L'outil motorisé ne requiert pas de graissage ou d'entretien supplémentaire. Ne jamais utiliser d'eau ou de nettoyants chimiques pour nettoyer l'outil. Nettoyer avec un chiffon sec. Toujours conserver l'outil motorisé dans un endroit sec.

Si l'alimentation est endommagée, elle doit être remplacée par le fabricant, son agent de maintenance ou une personne qualifiée de façon similaire, afin d'éviter tout danger.

PROTECTION DE L'ENVIRONNEMENT



Les déchets d'équipements électriques et électroniques ne doivent pas être déposés avec les ordures ménagères. Ils doivent être collectés pour être recyclés dans des centres spécialisés. Consultez les autorités locales ou votre revendeur pour obtenir des renseignements sur l'organisation de la collecte.

DÉCLARATION DE CONFORMITÉ

Nous,
Positec Germany GmbH
Postfach 32 02 16, 50796 Cologne, Germany

Déclarons ce produit,
Description **Chargeur**
Modèle **KAC22**

Est conforme aux directives suivantes:
2014/35/EU,
2014/30/EU,
2011/65/EU&(EU)2015/863

Et conforme aux normes
EN 60335-1,
EN 60335-2-29,
EN 62233,
EN 55014-1,
EN 55014-2,
EN IEC 61000-3-2,
EN 61000-3-3



2022/08/24
Allen Ding
Ingenieur en chef adjoint, Essais & Certification
Positec Technology (China) Co., Ltd
18, Dongwang Road, Suzhou Industrial
Park, Jiangsu 215123, P. R. China

SICUREZZA DEL PRODOTTO

ISTRUZIONI GENERALI DI SICUREZZA

⚠ AVVERTENZA: Leggere tutte le avvertenze per la sicurezza e tutte le istruzioni. Eventuali errori nell'adempimento delle istruzioni qui di seguito riportate potranno causare scosse elettriche, incendi e/o lesioni gravi.

Conservare tutti gli avvisi e le istruzioni per poterle consultare quando necessario.

L'apparecchio può essere usato da bambini da 8 anni in su e persone con ridotte capacità fisiche, sensoriali o mentali, o con mancanza di esperienza e conoscenza, se sono sotto la supervisione o seguono le istruzioni sull'uso dell'apparecchio in modo sicuro e comprendono i possibili rischi. I bambini non devono giocare con l'apparecchio. La pulizia e la manutenzione non devono essere fatte dai bambini senza supervisione. Se il cavo di alimentazione è danneggiato, deve essere sostituito dal produttore, dal centro servizi o da personale qualificato in modo da evitare rischi.









ALTRE ISTRUZIONI PER LA SICUREZZA DEL CARICABATTERIE

1. Prima di effettuare la carica delle batterie leggere le istruzioni.
2. Non caricare batterie con perdita di elettroliti.
3. Non utilizzare caricatori per operazioni diversi da quelli per i quali sono stati realizzati.
4. Collegare il caricatore solo ad alimentazione CA.
5. Solo uso interno, non esporre alla pioggia o all'acqua.
6. Il caricatore deve essere protetto dall'umidità.
7. Non usare il caricatore all'esterno.
8. Non cortocircuitare i contatti della batteria o del caricatore.
9. Rispettare la polarità "+/-" durante la ricarica.
10. Non aprire l'apparecchiatura. Tenerla fuori dalla portata dei bambini.
11. Non ricaricare le batterie di altri costruttori.
12. Verificare che il collegamento tra caricabatteria e la batteria sia posizionato in modo corretto, e che non ci siano corpi estranei.
13. Evitare che le aperture di ventilazione del caricabatterie siano ostruite da oggetti. Proteggere la macchina da polvere e umidità. Riporre il caricabatterie in un luogo asciutto e temperato.
14. Durante la ricarica delle batterie, verificare che il caricabatterie si trovi in un'area ben ventilata e distante da materiali infiammabili. Le batterie possono scaldarsi durante la ricarica. Non lasciare incustoditi batterie e caricatori durante la ricarica.
15. Non ricaricare batterie che non siano ricaricabili, perché potrebbero surriscaldarsi ed esplodere.
16. Una maggior durata nel tempo e prestazioni migliori possono essere ottenute se le batterie vengono caricate a una temperatura dell'aria

compresa tra i 18°C e i 24°C. Non caricare le batterie a temperature inferiori a 0°C o superiori a 40°C. Questo dettaglio è importante in quanto può evitare danni seri alle batterie.

17. Caricare solo pacchi batterie del modello fornito o raccomandato da KRESS.

SIMBOLI

	Leggere il manuale
	Attenzione
	Solo uso interno
	Classe protezione
	Fusibile
	Terminale positivo
	Terminale negativo
	I prodotti elettrici non possono essere gettati tra i rifiuti domestici. L'apparecchio da rottamare deve essere portato al centro di riciclaggio per un corretto trattamento. Controllare con le autorità locali o con il rivenditore per localizzare il centro di riciclaggio più vicino.

NOMBRE DE CELLULES

1. UNITÀ BATTERIA*

2. CARICATORE BATTERIA

3. SPIA INDICATORE CARICA IN CORSO

***Accessori illustrati o descritti non fanno necessariamente parte del volume di consegna.**

Si raccomanda di acquistare tutti gli accessori nello stesso negozio in cui è stato acquistato l'attrezzo. Fare riferimento alla confezione dell'accessorio per altri dettagli. Il personale del negozio può aiutarvi e consigliarvi.

DATI TECNICI

Tensione nominale	220-240V~50/60Hz
Tensione di ricarica della batteria	14.4-20V
Corrente di carica	12A
Potenza nominale	260W
Unità batteria	Li-Ion
Tempo di ricarica (circa)	
6.0Ah	approx. 35mins
8.0Ah	approx. 60mins
Classe protezione	/II
Peso	1.08kg

Per i dati tecnici dei tipi, il numero di pile e la capacità nominale delle batterie che possono essere ricaricate, far riferimento alla targhetta del pacchetto della batteria fornito da KRESS.

ROCEDURA PER LA CARICA



NOTA: Leggere scrupolosamente il manuale delle istruzioni prima di usare l'attrezzo.

ISTRUZIONI PER LA CARICA

1. CARICAMENTO DELL'UNITÀ BATTERIA

Attenzione! Il caricabatteria e l'unità batteria sono stati progettati appositamente per funzionare assieme. Non utilizzare nessun altro dispositivo. Non inserire e controllare attentamente che non vi siano oggetti metallici nei collegamenti dell'unità batteria per evitare guasti elettrici o altri rischi.

2. PRIMA DI USARE UTENSILI A BATTERIA

L'unità batteria fornita è SCARICA ed è necessario scaricarla prima di utilizzarla.

3. COME SI CARICA LA BATTERIA

PROCEDURA DI CARICA

- Collegare il caricabatteria all'alimentazione elettrica;
- Far scorrere la batteria per eseguire i collegamenti. La spia light (3) si accenderà di verde e lampeggerà per indicare che la ricarica è stata avviata.
- Dopo la carica Dopo circa 45 Minuti, la spia smette di lampeggiare e rimane fissa di colore verde, il che significa che la batteria è completamente carica e il caricamento è completato.



ATTENZIONE:

Se la batteria viene caricata dopo un uso prolungato o dopo l'esposizione diretta alla luce solare o al calore, lasciare del tempo affinché la batteria si raffreddi prima della ricarica per ottenere la carica completa.

INDICATORE DI CARICA

Questo caricatore è progettato per rilevare alcuni problemi che si possono riscontrare con i pacchi

batteria. Le luci d'indicazione segnalano i problemi (fare riferimento alla tavola che segue). In questo caso, inserire un nuovo pacco batteria per determinare se il caricatore è OK. Se la nuova batteria si carica in modo corretto, allora il pacco batteria originale è difettoso e deve essere portato ad un centro di raccolta o riciclaggio. Se il nuovo pacco batteria manifesta gli stessi problemi, far controllare il caricatore presso un centro assistenza autorizzato.

Luce	Accesa/ Lampeggiante	Stato
Rossa accesa 		Batteria Difettosa
Luce rossa 		Protezione della temperatura della batteria La temperatura della batteria è inferiore a 0°C o superiore a 45°C.
Verde accesa 		Ricarica completa
Luce verde intermittente 		Caricamento

PROTEZIONE DELLA TEMPERATURA DELLA BATTERIA

Questo caricabatteria dispone di una funzione di protezione della temperatura della batteria. Quando il caricabatteria rileva una batteria troppo calda o fredda (Il Luce diventa di colore rosso intermittente), si attiva automaticamente il circuito di protezione e sospende la carica fino a quando la batteria non ha raggiunto la temperatura giusta. La procedura di carica inizierà quindi automaticamente (Il Luce diventa di colore verde intermittente). Questa funzione assicura la durata massima della batteria.

PACCHI BATTERIA DIFETTOSA

Questo caricatore rileverà i pacchi batteria difettosa. Quando un pacco batteria è inserito nel caricatore, questo cercherà di ripararlo. Questa procedura dura circa 30 minuti (Il Luce diventa di colore verde intermittente). Quando la riparazione è terminata, la procedura di carica del pacco batteria inizierà automaticamente alla massima capacità possibile (Il Luce è di colore verde intermittente). Se la luce diventa rossa in modo stabile, la batteria è scarica.

NOTA: I pacchi batteria riparati sono ancora utilizzabili però sono in grado di lavorare tanto quanto i pacchi batteria nuovi.

NOTE IMPORTANTI SULLA PROCEDURA DI CARICA:

1. Caricare le batterie nuove oppure le batterie che sono state immagazzinate per del tempo. Se si vuole immagazzinare la batteria per periodi prolungati, caricarla completamente per assicurarne la massima durata.
2. Durate maggiori e prestazioni superiori si ottengono se il pacco batteria è caricato quando la temperatura dell'aria è compresa tra (18° C e 24° C). Non caricare il pacco batteria quando la temperatura è inferiore ai (0°C) o superiore ai (40°C). Questo è importante e può prevenire gravi danni al pacco batteria.
3. Non congelare mai il pacco batteria e non immergerlo mai in acqua o altri liquidi.
4. Quando il pacco batteria non produce potenza sufficiente per lavori eseguiti con facilità in precedenza, ricaricare la batteria, non continuare ad usarla in queste condizioni. Il pacco batteria può essere caricato ogni volta che si vuole senza effetti negativi sul pacco batteria.
5. Durante la procedura di carica, è normale che caricatore e batteria diventino caldi.
6. Se il pacco batteria non si carica in modo appropriato:
 - a. Controllare che la presa di corrente eroghi corrente collegando un'altra attrezzatura.
 - b. Collegare e scollegare per controllare se il caricatore è OK.
 - c. Controllare che la batteria non sia stata danneggiata.
 - d. Spostare il caricatore ed il pacco batteria in un luogo dove la temperatura d'ambiente è compresa tra 65° F e 75° F (18° C e 24° C).
 - e. Se il problema della ricarica non si risolve, portare utensile, il pacco batterie e il caricatore a un centro di assistenza autorizzato.
 - f. In certe condizioni, quando il caricatore è collegato alla presa di corrente, i contatti esposti all'interno del caricatore possono essere cortocircuitati da oggetti estranei. Oggetti estranei di natura conduttiva, come particelle metalliche devono essere tenuti lontani dagli alloggi del caricatore. Scollegate sempre il caricatore dalla presa di corrente quando non è inserito il pacco batteria, oppure prima della pulizia.

SOLUZIONE DI PROBLEMI

NON RIESCO AD INSERIRE LA BATTERIA NEL CARICABATTERIA. PERCHÉ?

- a) Verificare che il caricatore e il pacco batterie siano compatibili tra loro.
- b) La batteria deve essere inserita nel caricabatteria in un'unica direzione. Girare la batteria e inserirla nel suo alloggiamento. Il corretto posizionamento e l'inizio del caricamento della batteria dovrebbe essere indicato dal LED verde intermittente.

RAGIONI DI TEMPI DI CARICAMENTO DIVERSI

Il tempo di caricamento della vostra batteria può dipendere da diverse ragioni e non da difetti del prodotto.

- a) Se l'unità batteria è caricata in modo parziale, è possibile effettuare il caricamento in meno di tempo di carica nominale
- b) Se il pacco batteria e la temperatura ambiente sono molto freddi/caldi, la ricarica potrebbe richiedere più tempo. Trovare un ambiente appropriato con la giusta temperatura dell'aria per avviare la ricarica.
- c) Se l'unità batteria è molto calda, è necessario togliere l'unità stessa dal caricabatteria ed attendere il tempo necessario affinché l'unità si raffreddi tornando a temperatura ambiente e solo a questo punto riavviare il caricamento.

MANUTENZIONE

Rimuovere la spina dalla presa di corrente prima di eseguire qualsiasi regolazione, riparazione o manutenzione.

L'attrezzo non richiede lubrificazione o manutenzione aggiuntiva. Non utilizzare mai acqua o detersivi chimici per pulire l'attrezzo, pulire con un panno asciutto. Conservare sempre gli attrezzi elettrici in luoghi asciutti. Se il cavo di alimentazione è danneggiato, deve essere sostituito dal produttore, dal centro servizi o da personale qualificato in modo da evitare rischi.

TUTELA AMBIENTALE



I prodotti elettrici non possono essere gettati tra i rifiuti domestici. L'apparecchio da rottamare deve essere portato al centro di riciclaggio per un corretto trattamento. Controllare con le autorità locali o con il rivenditore per localizzare il centro di riciclaggio più vicino.

DICHIARAZIONE DI CONFORMITÀ

NOI,
Positec Germany GmbH
Postfach 32 02 16, 50796 Cologne, Germany

Dichiara che l'apparecchio ,
Descrizione **Carica batteria**
Codice **KAC22**

È conforme alle seguenti direttive:
2014/35/EU,
2011/30/EU,
2011/65/EU&(EU)2015/863

conforme a
EN 60335-1,
EN 60335-2-29,
EN 62233,
EN 55014-1,
EN 55014-2,
EN IEC 61000-3-2,
EN 61000-3-3



2022/08/24
Allen Ding
Vice capo ingegnere, testing e certificazione
Positec Technology (China) Co., Ltd
18, Dongwang Road, Suzhou Industrial
Park, Jianguo 215123, P. R. China

SEGURIDAD DE LOS PRODUCTOS

INSTRUCCIONES DE SEGURIDAD

⚠ ADVERTENCIA: Lea todos los consejos e instrucciones de seguridad. Si no se respetan las instrucciones, existe un riesgo de descargas eléctricas, de incendio y/o de graves heridas.

Conserve todas las advertencias e instrucciones para futuras consultas.

Este dispositivo puede ser utilizado por niños a partir de 8 años y personas con capacidades físicas, sensoriales o mentales reducidas, o falta de experiencia y conocimiento si se les ha proporcionado supervisión o instrucción con referencia al uso de este dispositivo de manera segura y que entiendan los riesgos involucrados.

Los niños no deben jugar con este aparato. La limpieza y mantenimiento de uso no deben ser llevados a cabo por niños sin supervisión de un adulto.









Si el cable de alimentación está dañado, debe ser reemplazado por el fabricante, su service autorizado o personas calificadas, a fin de evitar riesgos.

INSTRUCCIONES DE SEGURIDAD ADICIONALES PARA EL CARGADOR DE BATERÍAS

1. Antes de realizar la carga de la batería, lea las instrucciones.
2. No cargue una batería con fugas.
3. No utilice los cargadores para trabajos distintos a aquellos para los que han sido diseñados.
4. Conecte el cargador a una toma AC.
5. Uso interno solamente, no exponer a la lluvia o al agua.
6. Proteja de la humedad el cargador.
7. No utilice el cargador en ambientes exteriores.
8. No cortocircuite los contactos de la batería o el cargador.
9. Respete la polaridad "+/-" al cargar.
10. No abra el aparato, y manténgalo alejado del alcance de los niños.
11. No cargue baterías de otros fabricantes.
12. Asegúrese de que la conexión entre el cargador y la batería se realiza de forma correcta, y no queda obstruida por cuerpos extraños.
13. Mantenga las ranuras del cargador libres de objetos extraños y protéjalas frente a la suciedad y la humedad. Consérvelo en un lugar seco y libre de congelación.
14. Al cargar las baterías, asegúrese de que el cargador se encuentre en un área bien ventilada, alejada de cualquier material inflamable. Las baterías podrían calentarse durante la carga. No sobrecargue las baterías. Asegúrese de que ni las baterías ni el cargador quedan sin supervisión durante la carga.

15. No recargue baterías no recargables. Podrían sobrecalentarse y romperse.
16. Se puede conseguir una vida más larga y mejor de la batería si se carga con una temperatura del aire entre 18°C y 24°C. No cargue la batería si la temperatura del aire es inferior a 0°C o superior a 40°C. Esto es importante, ya que puede evitar daños serios en la batería.
17. Cargue exclusivamente el pack de batería del mismo modelo que el suministrado por Kress y de modelos recomendados por Kress.

SÍMBOLOS

	Leer el manual
	Advertencia
	Uso interno solamente
	Doble aislamiento
T 6.3A 	Fusible
	Terminal positivo
	Terminal negativo
	Los residuos de aparatos eléctricos y electrónicos no deben depositarse en la basura doméstica. Se deben reciclar en las instalaciones especializadas. Consulte a las autoridades locales o el establecimiento para saber cómo reciclar estos productos.

ELEMENTOS DEL APARATO

1. BATERÍA *
2. CARGADOR
3. LUZ INDICADORA DE CARGA COMPLETA

* Los accesorios ilustrados o descritos pueden no corresponder al material suministrado de serie con el aparato.

Recomendamos que adquiera todos sus accesorios en el mismo establecimiento donde compró la herramienta. Consulte los estuches de los accesorios para más detalles. El personal del establecimiento también puede ayudar y aconsejar.

DATOS TÉCNICOS

Voltaje del cargador	220-240V~50/60Hz
Tensión de salida	14.4-20V
Intensidad de carga	12A
Potencia nominal	260W
Batería	Iones de litio
Tiempo de carga	
6.0Ah	aprox.35mins
8.0Ah	aprox. 60mins
Clase de protección	/II
Peso	1.08kg

Para los datos técnicos de cada tipo, el número de células y la capacidad de las baterías que pueden ser cargadas, consulte el nombre de placa de la batería proporcionada por Kress.

PROCEDIMIENTO DE CARGA



NOTA: Antes de usar la herramienta lea el manual de instrucciones detenidamente.

INSTRUCCIONES DE CARGA

1. CARGA DE SU BATERÍA

¡ADVERTENCIA! El cargador y la batería han sido específicamente diseñados para funcionar juntos, de modo que procure no utilizar ningún otro dispositivo. Nunca inserte o permita que contacten objetos metálicos en las conexiones del cargador y la batería, ya que podrían ocasionar averías y riesgos eléctricos.

2. ANTES DE UTILIZAR SU HERRAMIENTA A BATERÍA

La batería está DESCARGADA y debe cargarse antes de utilizarla

3. CÓMO CARGAR SU PACK DE BATERÍA PROCEDIMIENTO DE CARGA

- 1) Conecte el cargador al tomacorriente.
- 2) Deslice la batería en el cargador para realizar las conexiones. La luz se volverá verde y empezará a parpadear para indicar que la carga ha empezado.
- 3 Una vez finalizada la carga (aprox. 45 minutos), la luz dejará de parpadear y quedará iluminada en verde, lo que significa que está completamente cargada y que la carga ha finalizado.



ADVERTENCIA:

Si se agota la carga de la batería debido al uso continuado o la exposición a la luz solar directa o el calor, deje tiempo suficiente para que la batería se enfríe antes de cargarla de nuevo para que se cargue al máximo.

INDICADOR DE CARGA

Este cargador ha sido diseñado para detectar posibles problemas de funcionamiento de las baterías. El indicador se iluminará para indicar algún problema (consulte la tabla siguiente). Si esto ocurre, inserte una nueva batería para determinar si el cargador se encuentra en buenas condiciones. Si la batería nueva se carga correctamente, la batería original será defectuosa y deberá ser desechada a un Servicio Oficial o en un Punto de Residuos o Reciclado. Si la nueva batería muestra el mismo problema que la batería original, solicite a un Servicio Técnico Oficial su comprobación.

Luz	Continuidad / intermitente	Estado de la carga
Rojo continuo 		Batería defectuosa
Rojo intermitente 		Protección térmica de la batería La temperatura de la batería es inferior a 0°C o superior a 45°C.
Verde continuo 		Carga completa
Verde intermitente 		En carga

PROTECCIÓN TÉRMICA DE LA BATERÍA

Este cargador está equipado con una función de protección térmica para la batería. Cuando el cargador detecta que la temperatura de la batería es demasiado alta o baja (el Luz será de color rojo y parpadeará), activa automáticamente el circuito de protección y suspende la carga hasta que la temperatura de la batería está dentro de los valores correctos. El proceso de carga se iniciará entonces automáticamente (el Luz será de color verde y parpadeará). Esta función asegura la máxima vida útil de la batería.

BATERÍAS DEFECTUOSA

Este cargador detectará una batería defectuosa o gastada. Si inserta una batería con poca carga en el cargador, éste intentará analizarla y reactivarla. Este proceso se prolongará durante 30 minutos (el Luz será de color verde y parpadeará). Una vez finalizado su análisis y reactivación, comenzará automáticamente la carga de la batería hasta su capacidad máxima posible (el Luz es de color verde y parpadeará). Si el indicador se ilumina en color rojo, significa que la batería está totalmente descargada.

NOTA: Las baterías reactivadas aún podrán ser utilizadas, pero su rendimiento será inferior que el de una batería nueva.

CONSEJOS DE CARGA IMPORTANTES:

1. En el caso de una batería nueva o una batería almacenada durante algún tiempo, vuelva a cargar la batería antes de su uso. Si desea almacenar la batería durante un periodo largo de tiempo, cárguela completamente antes de guardarla. Esto le asegurará la máxima vida útil a su batería..
2. Puede maximizar la vida y el rendimiento de la batería si la carga a una temperatura ambiente entre 65°F y 75°F (18-24°C). No cargue las baterías a una temperatura inferior a +32°F (+0°C) o superior a 104°F (40°C) Este parámetro es importante y evitará que se produzcan daños serios en la batería.
3. No congele el cargador ni lo sumerja en agua o cualquier otro líquido.
4. Si la batería no produce energía suficiente para realizar trabajos que realizaba anteriormente, vuelva a cargarla. No continúe utilizándola en estas condiciones. Puede cargar una batería parcialmente cargada siempre que lo desee sin que existan efectos adversos sobre la misma.
5. Al cargarla, es normal que el cargador y la batería se calienten al tacto.
6. Si la batería no se carga correctamente:
 - a. Compruebe la corriente y la toma eléctrica conectando otro dispositivo.
 - b. Enchufe y desenchufe el cargador para comprobar que funciona correctamente
 - c. Compruebe si la batería ha resultado dañada.
 - d. Lleve el cargador y la batería a otro emplazamiento en el que la temperatura ambiente sea de aproximadamente de 65°F - 75°F (18-24°C).
 - e. Si persiste el problema de carga, lleve la herramienta, la batería y el cargador a un Servicio Oficial autorizado.
 - f. Bajo ciertas condiciones, si el cargador está conectado a la red eléctrica, sus polos de conexión podrían entrar en contacto con algún material exterior, produciendo algún tipo de cortocircuito. Debe mantener alejados todos aquellos materiales de naturaleza conductora, como las partículas metálicas. Desenchufe siempre el cargador de la red eléctrica si no hay ninguna batería en carga y también antes de limpiarlo.

SOLUCIÓN DE PROBLEMAS

No puedo instalar la batería dentro del cargador correspondiente. Por qué?

- a) Compruebe si el cargador y la batería han sido diseñados específicamente para funcionar en conjunto.
- b) La batería se inserta en el cargador en una sola dirección. Gire la batería hasta que pueda ser insertada en la ranura. El indicador verde debe encenderse y parpadeará mientras la batería se está cargando.

RAZONES DE LOS DISTINTOS TIEMPOS DE CARGA.

El tiempo de carga puede ser afectado por varias razones que no implican defectos en su producto.

- a) Si la batería está parcialmente descargada, puede recargarse en menos de tiempo de carga nominal.
- b) Si la temperatura de la batería y la temperatura ambiente son muy altas o muy bajas, la recarga podría durar más tiempo. Antes de iniciar la carga, debe buscarse un entorno adecuado con una temperatura ambiente adecuada.
- c) Si la batería está muy caliente no podrá recargarse, ya que se lo impedirá el sistema interno de seguridad de corte por temperatura. En dicho caso, Ud. debe extraer la batería del cargador y dejar que se enfríe a temperatura ambiente; en esas condiciones, puede comenzarse la recarga.

MANTENIMIENTO

Retire el enchufe de la toma de corriente antes de efectuar cualquier ajuste, reparación o mantenimiento.

Su herramienta eléctrica no requiere de lubricación ni mantenimiento adicional. Nunca emplee agua o productos químicos para limpiar su herramienta. Use simplemente un paño seco. Guarde siempre su herramienta en un lugar seco.

Si el cable de alimentación está dañado, debe ser reemplazado por el fabricante, su service autorizado o personas calificadas, a fin de evitar riesgos.

PROTECCION AMBIENTAL



Los residuos de aparatos eléctricos y electrónicos no deben depositarse en la basura doméstica. Se deben reciclar en las instalaciones especializadas.

Consulte a las autoridades locales o el establecimiento para saber cómo reciclar estos productos.

DECLARACIÓN DE CONFORMIDAD

Los que reciben,
Positec Germany GmbH
Postfach 32 02 16, 50796 Cologne, Germany

Declaran que el producto,
Descripción **Cargador**
Modelo **KAC22**

Cumple con las siguientes Directivas:
2014/35/EU,
2014/30/EU,
2011/65/EU&(EU)2015/863

Normativas conformes a
EN 60335-1,
EN 60335-2-29,
EN 62233,
EN 55014-1,
EN 55014-2,
EN IEC 61000-3-2,
EN 61000-3-3



2022/08/24

Allen Ding

Ingeniero Jefe Adjunto. Pruebas
Y Certificación

Positec Technology (China) Co., Ltd
18, Dongwang Road, Suzhou Industrial
Park, Jiangsu 215123, P. R. China

20

ES

INSTRUÇÕES DE SEGURANÇA

AVISOS GERAIS DE SEGURANÇA



AVISO: Leia todos os avisos e instruções. Leia atentamente as seguintes instruções.

A não observância destas instruções pode causar choque eléctrico, incêndio e/ou lesões graves.

Guarde estas instruções para referência futura.

Este aparelho pode ser utilizado por crianças com idade igual ou superior a 8 anos e por pessoas com capacidades físicas, sensoriais ou mentais reduzidas ou falta de experiência e conhecimento caso lhes tenha sido dada supervisão ou instrução relativamente à utilização do aparelho de forma segura e compreenderem os riscos envolvidos. As crianças não devem brincar com o aparelho. A limpeza e a manutenção que cabe ao utilizador não devem ser realizadas por crianças sem supervisão.

Se o cabo de alimentação estiver danificado, este deve ser substituído pelo fabricante, seu agente autorizado ou pessoal técnico qualificado para evitar qualquer situação de perigo.

INSTRUÇÕES DE SEGURANÇA ADICIONAIS PARA O CARREGADOR

1. Leia estas instruções antes de proceder ao carregamento.
2. Não carregue uma bateria com fuga de líquido.
3. Não utilize o carregador para qualquer outro fim para além daquele para o qual o mesmo foi concebido.
4. Ligue o carregador apenas a uma fonte de alimentação a.c.
5. Apenas para utilização no interior, não expor as baterias à chuva ou água.
6. O carregador deve ser protegido contra qualquer contacto com a humidade.
7. Não use o carregador no exterior.
8. Não curto-circuite os contactos da bateria ou do carregador.
9. Ao carregar a bateria tenha em atenção os símbolos de polaridade "+/-".
10. Não abra a unidade e mantenha-a fora do alcance das crianças.
11. Não utilize este carregador para carregar baterias de outros fabricantes.
12. Certifique-se de que a ligação entre o carregador e a bateria foi feita de forma correcta não existindo qualquer obstrução por parte de objectos estranhos.
13. Certifique-se de que as ranhuras do carregador estão livres de objectos estranhos e proteja-as contra qualquer contacto com sujidade ou humidade. Guarde num local seco e sem gelo.
14. Ao carregar a bateria certifique-se de que o carregador está num local bem ventilado e longe de materiais inflamáveis. A bateria pode aquecer durante o carregamento. Não sobrecarregue

a bateria. Certifique-se de que durante o carregamento a bateria e o carregador são devidamente supervisionados.

15. Não tente carregar baterias que não são recarregáveis uma vez que estas podem sobreaquecer e avariar.
16. A vida útil da bateria e o desempenho desta podem ser optimizados se a bateria for carregada em temperaturas entre os 18°C e os 24°C. Não carregue a bateria em temperaturas abaixo dos 0°C, ou acima dos 40°C. Isto é importante pois evita danos graves ao nível da bateria.
17. Carregue apenas baterias do mesmo modelo fornecido pela Kress e modelos recomendados pela Kress.

SÍMBOLOS

	Leia o m anual
	Aviso
	Use apenas em espaço interior Não queime
	Duplo isolamento
T 6.3A 	Fusível
	Terminal positivo
	Terminal negativo
	Os equipamentos eléctricos não devem ser despositados com o lixo doméstico. Se existirem instalações adequadas deve reciclá-los. Consulte a sua autoridade local para tratamento de lixos ou fornecedor para obter aconselhamento sobre reciclagem.

ELEMENTOS DO APARELHO

1. CONJUNTO DE BATERIAS *



2. CARREGADOR

3. LED INDICADOR DE CARREGAMENTO

* Acessórios ilustrados ou descritos não estão totalmente abrangidos no fornecimento.

Recomendamos-lhe que compre todos os acessórios no fornecedor onde tenha adquirido a ferramenta. Para mais pormenores, consulte a embalagem destes. Os comerciais também pode ajudar e aconselhar.

DADOS TÉCNICOS

Tensão do carregador	220-240V~50/60Hz	
Voltagem de saída	14.4-20V 	
Corrente de carga	12A	
Potência avaliada	260W	
Conjunto de baterias	Li-ion	
Tempo de carregamento		
	6.0Ah	aprox. 35mins
	8.0Ah	aprox. 65mins
Classe de protecção	 /II	
Peso	1.08kg	

Para verificar os dados técnicos do tipo, número de células e capacidade das baterias que podem ser carregadas, consulte a placa de identificação da bateria fornecida pela Kress.

PROCEDIMENTO DE CARREGAMENTO

 **NOTA:** Antes de usar a ferramenta, leia o livro de instruções cuidadosamente.

INSTRUÇÕES PARA CARREGAMENTO

1. CARREGAMENTO DO CONJUNTO DE BATERIAS

 **AVISO:** O carregador e o conjunto de baterias são concebidos especificamente para trabalhar em conjunto e, por isso, não tente utilizar outros dispositivos. Nunca introduza ou deixe entrar objectos metálicos no seu carregador ou nas ligações do conjunto de baterias porque pode causar falhas eléctricas ou perigos.

2. ANTES DE UTILIZAR A FERRAMENTA SEM FIOS

O seu conjunto de baterias está DESCARREGADO e tem de o carregar uma vez antes de utilizar.

3. COMO CARREGAR A SUA EMBALAGEM DE BATERIAS

PROCEDIMENTO DE CARREGAMENTO

- 1) Ligue o carregador de baterias à corrente.
- 2) Faça deslizar a bateria para o interior do carregador. A luz ficará verde e intermitente para indicar que o carregamento foi iniciado.

- 3) Após o carregamento aprox. 45 minutos, a luz não ficará intermitente e manter-se-á verde, o que significa que as pilhas estão carregadas e que o carregamento foi concluído.















AVISO:

Quando a bateria fica sem carga após uma utilização contínua ou devido à exposição à luz solar directa ou a uma qualquer fonte de calor, deixe a bateria arrefecer antes de recarregar para atingir a carga total.

INDICADOR DE CARGA

Este carregador foi elaborado para detectar alguns problemas que podem surgir nas baterias. O indicador luminoso indica problemas (ver quadro em baixo). Se tal facto ocorrer, insira uma nova bateria para determinar se o carregador se encontra em perfeitas condições. Se a nova bateria carregar sem problemas, significa que a bateria anterior deverá ser enviada ao serviço de assistência ou a um centro de reciclagem. Se a nova bateria indicar o mesmo problema da bateria anterior, o carregador terá de ser enviado ao serviço de assistência.

Luz	ON/ Pisca	Indicação
Vermelho Contínuo  		Bateria defeituosa
Vermelho intermitente  		Protecção da temperatura da bateria A temperatura da embalagem da bateria é inferior a 0°C ou superior a 45°C.
Verde Contínuo  		Carregamento concluído
Verde intermitente  		Em carga

PROTEÇÃO DA TEMPERATURA DA BATERIA

Este carregador possui uma funcionalidade de protecção da temperatura da bateria. Quando o carregador detecta uma bateria demasiado fria ou quente (a luz ficará vermelha e intermitente), ativa automaticamente o circuito de protecção e suspende o carregamento até o conjunto de baterias ter atingido a temperatura correcta. Finalizada esta estabilização o processo de carga será iniciado automaticamente (a luz ficará verde e intermitente). Esta função assegura uma máxima duração da bateria

BATERIA DEFEITUOSA

Este carregador irá detetar um conjunto de baterias defeituosas. Quando um conjunto de baterias defeituosas é inserido no carregador, o carregador tentará repará-lo. Este processo tem a duração de cerca de 30 minutos (a luz ficará verde e intermitente). Quando o processo estiver finalizado dar-se-á início automaticamente ao processo de carga da bateria até atingir a potência máxima possível (a luz ficará verde e intermitente). Se a luz se tornar vermelha permanentemente, o conjunto de baterias está gasto.

NOTA: Baterias reparadas ainda são passíveis de ser utilizadas, mas o desempenho nunca é igual ao desempenho de baterias novas.

NOTAS IMPORTANTES SOBRE PROCESSOS DE CARGA:

1. Para baterias novas ou que estejam armazenadas por algum tempo, por favor recarregue a bateria antes de usar. Se pretende armazenar a bateria por algum tempo, carregue-a ao máximo, este processo assegurará uma maior duração da bateria.
2. Uma vida mais longa e um melhor desempenho das baterias pode ser obtido se o carregamento da mesma for efectuado quando a temperatura do ar esteja entre os 18°C e os 24°C. Nunca carregue a bateria com uma temperatura do ar inferior a +0°C, ou superior a 40°C. Este facto é muito importante e previne sérias avarias da bateria.
3. Nunca congele ou ponha dentro de água ou qualquer outro líquido o seu carregador.
4. Quando a bateria não produzir potência suficiente para o trabalho o qual anteriormente desempenhava bem, por favor recarregue a bateria, não continue a usar nesta condição. Sempre que pretender pode carregar uma bateria com a sua potência parcialmente gasta sem que isso afecte ou estrague a mesma.
5. Quando em carga, é natural que a bateria e o carregador fiquem demasiado quentes.
6. Se a bateria não carrega correctamente:
 - a. Verifique a corrente na ficha eléctrica ligando o carregador a outra ficha.
 - b. Ligue e desligue para ver se o carregador está em boas condições.
 - c. Verifique se a bateria se encontra danificada
 - d. Mova a bateria e o carregador para uma zona onde a temperatura do ar esteja entre 18°C e os 24°C.
 - e. Se o problema persistir, leve a ferramenta, a bateria e o carregador a um centro de assistência técnica autorizado.
 - f. Em certas condições, com o carregador conectado à tomada eléctrica, os contactos de carga existentes no carregador podem entrar em curto-circuito provocado por materiais estranhos ao equipamento. Materiais estranhos ao equipamento e de natureza condutora como partículas metálicas deverão manter-se afastados das cavidades do carregador. Desligue sempre o carregador da tomada eléctrica quando este não contem nenhuma bateria conectada para carga ou antes de qualquer manutenção ou limpeza.

SOLUÇÃO DE PROBLEMAS

NÃO SOU CAPAZ DE ENCAIXAR A BATERIA NO CARREGADOR PORQUÊ?

- a) Verifique se o carregador e a bateria foram especificamente concebidos para funcionarem em conjunto.
- b) A bateria pode ser inserida no carregador apenas numa única direcção. Rode a bateria até conseguir inseri-la na ranhura. A luz indicadora deve ser verde e intermitente quando as pilhas estão a carregar.

RAZÕES PARA TEMPOS DE CARGA DIFERENTES

O tempo de carga pode ser afectado por diversas razões, o que não significa qualquer deficiência do equipamento

- a) Se o conjunto de baterias estiver descarregado apenas parcialmente, pode ser recarregado em menos do tempo de carregamento nominal.
- b) Se o conjunto de baterias e a temperatura ambiente estiverem muito frios/ quentes poderá demorar mais tempo a recarregar. Procure um ambiente apropriado com a temperatura do ar apropriada para começar a carregar.
- c) Se o conjunto de baterias estiver muito quente não se inicia a recarga porque o dispositivo de corte de segurança da temperatura interna assim o impede. Se o conjunto de baterias estiver muito quente, deve removê-lo do carregador e deixá-lo arrefecer primeiro à temperatura ambiente e só depois pode iniciar o recarregamento.

MANUTENÇÃO

Retire o cabo de alimentação da tomada antes de efectuar quaisquer ajustamentos, reparações ou manutenção.

A sua ferramenta não requer qualquer lubrificação ou manutenção adicional. Nunca utilize água ou produtos químicos para limpar a sua ferramenta. Limpe-a com um pano macio. Guarde sempre a sua ferramenta num local seco.

Se o cabo de alimentação estiver danificado, este deve ser substituído pelo fabricante, seu agente autorizado ou pessoal técnico qualificado para evitar qualquer situação de perigo.

PROTECÇÃO AMBIENTAL

 Os equipamentos eléctricos não devem ser depositados com o lixo doméstico. Se existirem instalações adequadas deve reciclá-los. Consulte a sua autoridade local para tratamento de lixos ou fornecedor para obter aconselhamento sobre reciclagem.

DECLARAÇÃO DE CONFORMIDADE

Nós,
Positec Germany GmbH
Postfach 32 02 16, 50796 Cologne, Germany

Declaramos que o produto,
Descrição **Carregador**
Tipo **KAC22**

Cumpra as seguintes Directivas:
2014/35/EU,
2014/30/EU,
2011/65/EU&(EU)2015/863

Normas em conformidade com
EN 60335-1,
EN 60335-2-29,
EN 62233,
EN 55014-1,
EN 55014-2,
EN IEC 61000-3-2,
EN 61000-3-3



24

2022/08/24
Allen Ding
Engenheiro-chefe adjunto,
Teste e Certificação
Positec Technology (China) Co., Ltd
18, Dongwang Road, Suzhou Industrial
Park, Jiangsu 215123, P. R. China

PT

VEILIGHEID VAN HET PRODUCT

VEILIGHEIDSIINSTRUCTIES



WAARSCHUWING: Lees alle veiligheidsvoorschriften en instructies.

Lees alle instructies zorgvuldig door. Indien u zich niet aan alle onderstaande instructies houdt, kan dat leiden tot een elektrische schok, brand en/of ernstig letsel.

BEWAAR ALLE WAARSCHUWINGEN EN INSTRUCTIES VOOR LATERE NASLAG.

Dit toestel kan worden gebruikt door kinderen vanaf 8 jaar en personen met een verminderde lichamelijke, zintuiglijke of mentale vermogens, of met gebrek aan ervaring en kennis, als ze onder toezicht staan of de nodige instructies betreffende het veilige gebruik van het apparaat hebben ontvangen en als ze de gevaren begrijpen.

Kinderen mogen niet met het toestel spelen. De reiniging en het gebruikersonderhoud mogen niet gebeuren door kinderen zonder toezicht.

Wanneer de stroomtoevoerdraad beschadigd is, dient deze vervangen te worden door de fabrikant, de reparatiedienst of een soortgelijk bevoegde persoon, om zo gevaren te voorkomen.

AANVULLENDE VEILIGHEIDSVORSCHRIFTEN VOOR UW ACCULADER

1. Lees de instructies voor u begint met laden
2. Lekkende batterijen niet verwisselen.
3. Gebruik acculaders niet voor andere doelen dan die waarvoor ze ontworpen zijn.
4. De lader alleen aansluiten op een wisselstroomvoeding.
5. Alleen voor gebruik binnenshuis, niet blootstellen aan regen of water.
6. De acculader mag niet blootgesteld worden aan water en vocht.
7. De lader niet buiten gebruiken.
8. De contacten van de batterij of de lader niet kortsluiten.
9. De polariteit respecteren bij het opladen.
10. Open de acculader niet en houdt hem buiten bereik van kinderen.
11. Laad geen accu's van andere merken op.
12. Zorg ervoor dat de connectie tussen de acculader en de accu juist is gepositioneerd en dat er geen vreemde voorwerpen de connectie verstoren.
13. Houd de aansluitingen van de acculader vrij van vreemde voorwerpen en bescherm deze tegen vuil en vocht. Bewaar de acculader in een droge en vorstvrije ruimte.
14. Tijdens het laadproces, zorg ervoor dat de acculader zich in een goed geventileerde ruimte bevindt, uit de buurt van licht ontvlambare materialen. Accu's kunnen heet worden tijdens het laden. Overlaad accu's niet. Laat accu's en acculaders niet onbewaakt tijdens het laadproces.
15. Probeer geen niet-oplaadbare accu's te laden, deze kunnen oververhit raken.

16. U krijgt een langere levensduur en betere prestaties als de batterij wordt geladen met een luchttemperatuur tussen 18°C en 24°C. Laad de batterij niet bij een luchttemperatuur onder 0°C of boven 40°C. U kunt daarmee ernstige schade aan de batterij veroorzaken.
17. Laad uitsluitend accu's van hetzelfde model als geleverd door KRESS en van modellen die door KRESS worden aanbevolen.

SYMBOLLEN

	Lees de gebruiksaanwijzing
	Waarschuwing
	Uitsluitend voor binnengebruik
	Veiligheidsklasse
	Zekering
	Positieve aansluiting
	Negatieve aansluiting
	Afgedankte elektrische producten mogen niet bij het normale huisafval terechtkomen. Breng deze producten waar mogelijk naar een recyclecentrum bij u in de buurt. Vraag de verkoper of de gemeente informatie en advies over het recyclen van elektrische apparatuur.

ONDERDELENLIJST

1. ACCUPACK *



2. OPLADER

3. LED LICHT INDICATOR "OPGELADEN"

* Niet alle afgebeelde of beschreven toebehoren worden standaard meegeleverd.

Wij adviseren u alle accessoires te kopen in de winkel waar u het gereedschap heeft aangekocht. Kijk op de verpakking van accessoires voor meer informatie. Ook het winkelpersoneel kan u helpen en adviseren.

TECHNISCHE GEGEVENS

Spanning	220-240V~50/60Hz
Oplaadspanning accu	14.4-20V 
Laadstroom	12A
Opgenomen vermogen	260W
Accupack	Li-ion
Oplaadtijd (Ongeveer)	
6.0Ah	aprox. 35mins
8.0Ah	aprox. 60mins
Veiligheids-klasse	 // II
Gewicht	1.08kg

De technische gegevens van de types, het aantal cellen en het nominale vermogen van de batterijen dat kan worden opgeladen, kunt u aflezen van het naamplaatje van de batterijdoos dat door KRESS is geleverd.

OPLAAD PROCEDURE



OPMERKING: lees het instructieboekje aandachtig voor gebruik van het gereedschap.

OPLAAD INSTRUCTIES

1. HET ACCUPACK OPLADEN

 **Waarschuwing!** De oplader en het accupack zijn ontworpen om samen gebruikt te worden, probeer dus geen andere apparaten te gebruiken. Zorg ervoor dat er nooit metalen objecten in de oplader of de contactpunten van het accupack komen, dit kan zorgen voor een elektrische schok en is gevaarlijk.

2. VOORDAT U UW SNOERLOOS GEREEDSCHAP GEBRUIKT

Het accupack is NIET opgeladen. Deze moet u dus voor gebruik opladen.

3. HOE UW BATTERIJ OP TE LADEN OPLAADPROCEDURE









- 1) Sluit de acculader aan op het elektriciteitsnet
- 2) Schuif de batterij in de lader om de verbindingen te maken. Signaallampje (3) gaat groen knipperen en dat betekent dat het opladen is begonnen
- 3) Na ca. 45 Minuten laden, knippert het lampje niet een blijft het groen, dit betekent dat de accu vol is en het laden is afgerond.

 **Waarschuwing:** Wanneer de acculading opraakt na continu gebruik of door blootstelling aan direct zonlicht of hitte, laat de batterij afkoelen voordat u deze oplaadt, zodat deze volledig kan worden opgeladen.

OPLAADINDICATOR

Deze oplader is ontworpen om problemen op te sporen die voor kunnen komen met een set batterijen. De indicatorlichtjes geven problemen aan (zie de tabel hieronder).

Voer, als dit gebeurt, nieuwe batterijen in om na te gaan of de oplader goed is. Als de nieuwe batterijen wel correct opladen, werkt de andere set niet goed. Deze batterijen moeten naar een onderhouds- of recyclingcentrum worden gebracht. Als de nieuwe batterijen hetzelfde probleem tonen als de andere set, laat dan de oplader testen in een gecertificeerd servicecentrum.

Licht	Aan/knipperlicht	Status
Rood aan 		Batterij defect
Rood knipperend 		Batterijtemperatuur Bescherming De temperatuur van de accu is lager dan 0°C of hoger dan 45°C.
Groen aan 		Volledig geladen
Groen knipperend 		Batterij laadt op

BATTERIJTEMPERATUUR BESCHERMING

Deze oplader beschikt over een beschermingsfunctie voor de batterijtemperatuur.

Als de lader detecteert dat een batterij te heet of koud is (Het Licht wordt rood en knippert), dan wordt automatisch het beveiligingscircuit geactiveerd en wordt het opladen uitgesteld totdat de batterij de correcte temperatuur heeft bereikt.

Het opladen begint dan automatisch (Het Licht wordt groen en knippert) Dit verzekert een maximale levensduur van de batterij.

DEFECT ACCUPACKS

Deze oplader spoort defect sets batterijen op. Als een defect set batterijen in de oplader is ingevoerd zal de oplader proberen deze te repareren. Dit proces duurt ongeveer 30 minuten. (Het Licht wordt groen en knippert) Zodra het repareren voltooid is, wordt de set batterijen automatisch opgeladen tot de hoogst mogelijke capaciteit (het Licht wordt groen en knippert). Als het lampje continu rood brandt, dan is de batterij leeg.

LET OP: Gerepareerde sets batterijen zijn bruikbaar maar werken hoogstwaarschijnlijk niet zoals nieuwe sets batterijen.

BELANGRIJK VOOR HET OPLADEN:

1. Laad een nieuwe batterij, of een batterij die een tijd niet gebruikt is, opnieuw op voor gebruik. Laad een batterij, als u die lange tijd op wil slaan, volledig op om zeker te zijn van een maximale levensduur.

2. Een langere levensduur en betere prestaties kunnen worden bereikt wanneer de temperatuur tijdens het opladen zich tussen 18° en 24° C bevindt. Laad batterijen niet op in temperaturen onder 0° C of boven 40° C. Dit is belangrijk want het kan ernstige schade aan de batterij voorkomen.
3. Bevestig de oplader nooit en dompel de oplader niet onder in water of een andere vloeistof.
4. Als de batterijen niet voldoende vermogen produceren voor taken die eerder met gemak gedaan werden, ga dan niet door met het gebruik maar laad de batterijen op. U kunt een gedeeltelijk gebruikte batterij opladen wanneer u wil, dit heeft geen effect op de batterij.
5. Het is normaal dat de oplader en de batterijen tijdens het opladen warm worden.
6. Als de batterij niet goed oplaadt:
 - a. Controleer de stroom in het stopcontact door een ander apparaat in te pluggen.
 - b. Plug de oplader in en uit om te controleren of hij goed is.
 - c. Controleer of de batterij beschadigd is.
 - d. Verplaats de oplader en de batterij naar een plaats waar de omgevingstemperatuur ongeveer 18°-24° C is.
 - e. Als het probleem met laden blijft bestaan, breng het gereedschap, de accu en de oplader naar een gekwalificeerde reparateur.
 - f. Het oplaadvermogen binnenin de oplader kan onder omstandigheden, als de oplader in het stopcontact is ingepluggd, worden verminderd door externe materialen. Externe geleidende materialen als metalen onderdelen mogen niet in de buurt komen van de gaten in de oplader. Haal de oplader altijd uit het stopcontact als er geen batterij inzit of als u de oplader wil schoonmaken.

PROBLEEMOPLOSSINGEN

WAAROM KAN IK HET ACCUPACK NIET IN DE OPLADER DUWEN?

- a) Controleer of de accu en de oplader ontworpen zijn om in combinatie met elkaar te werken.
- b) De accu kan maar op één manier in de lader geschoven worden. Draai de accu om totdat deze in de sleuf geschoven kan worden. het signaallampje zou bij opladen van de accu groen moeten knipperen.

REDENEN VOOR VERSCHILLENDE OPLAADTIJDEN

De laadtijd is van vele omstandigheden afhankelijk. Dit is geen defect van het product.

- a) Als de accu slechts gedeeltelijk leeg is, kan hij opnieuw volledig worden opgeladen in kortere tijd, dan de nominale laadtijd is
- b) Als de accu en omgevingstemperatuur erg koud/warm zijn, kan het langer duren om weer op te laden. Zoek een geschikte omgeving met de juiste temperatuur om te beginnen met opladen.
- c) Als het accupack heel heet is, laadt de accu niet op omdat de hittebeveiliging opladen voorkomt wanneer de temperatuur te hoog is. Wanneer het accupack erg heet is, moet deze uit de oplader gehaald worden en afkoelen tot kamertemperatuur voordat met het opladen kan worden begonnen.

ONDERHOUD

Trek de voedingskabel uit de aansluiting voordat u eventuele aanpassingen, reparaties of onderhoud uitvoert.

Uw gereedschap vereist geen smering of onderhoud. Gebruik nooit water of chemische reinigingsmiddelen voor het schoonmaken van uw elektrische gereedschap. Veeg schoon met een droge doek. Bewaar uw elektrische gereedschap altijd op een droge plaats. Wanneer de stroomtoevoerdraad beschadigd is, dient deze vervangen te worden door de fabrikant, de reparatiedienst of een soortgelijk bevoegde persoon, om zo gevaren te voorkomen.

BESCHERMING VAN HET MILIEU

 Afgedankte elektrische producten mogen niet bij het normale huisafval terechtkomen. Breng deze producten waar mogelijk naar een recyclecentrum bij u in de buurt. Vraag de verkoper of de gemeente informatie en advies over het recyclen van elektrische apparatuur.

CONFORMITEITVERKLARING

Wij,
Positec Germany GmbH
Postfach 32 02 16, 50796 Cologne, Germany

Verklaren dat het product,
Beschrijving **Oplaadapparaat**
Type **KAC22**

Voldoet aan de volgende richtlijnen:
2014/35/EU,
2014/30/EU,
2011/65/EU&(EU)2015/863

Standaards in overeenstemming met
EN 60335-1,
EN 60335-2-29,
EN 62233,
EN 55014-1,
EN 55014-2,
EN IEC 61000-3-2,
EN 61000-3-3



2022/08/24
Allen Ding
Plaatsvervangend Chief Ingenieur, Testen en
Positec Technology (China) Co., Ltd
18, Dongwang Road, Suzhou Industrial
Park, Jiangsu 215123, P. R. China



БЕЗОПАСНОСТЬ ИЗДЕЛИЯ ИНСТРУКЦИИ ПО БЕЗОПАСНОСТИ

ПРЕДУПРЕЖДЕНИЕ! Внимательно ознакомьтесь с инструкциями.

Невыполнение всех нижеприведенных инструкций и рекомендаций может привести к поражению электрическим током, пожару и серьезным травмам.









СОХРАНИТЕ ЭТИ ИНСТРУКЦИИ!

Этот бытовой электроприбор может использоваться детьми в возрасте старше 8 лет и людьми с ограниченными сенсорными, умственными и физическими возможностями или недостаточным опытом и знаниями, если они находятся под наблюдением или были проинструктированы относительно использования бытового электроприбора безопасным способом и понимают связанные с его использованием опасности. Дети не должны играть с бытовым электроприбором. Очистка и пользовательское техническое обслуживание не должно выполняться детьми без наблюдения со стороны взрослых.

Если сетевой шнур поврежден, то, во избежании опасности поражения током, он должен быть заменен изготовителем, его сервисным агентом или уполномоченным квалифицированным лицом.

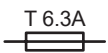
13. Не закрывайте вентиляционные щели зарядного устройства посторонними предметами и очищайте их от загрязнения и влаги. Храните в сухом теплом месте.
14. При зарядке аккумулятора убедитесь, что зарядное устройство находится в хорошо проветриваемом месте и вдали от легковоспламеняющихся предметов. Аккумуляторы могут нагреваться в процессе зарядки. Не оставляйте без присмотра аккумулятор и зарядное устройство во время зарядки.
15. Не заряжайте не заряжаемые батарей.
16. Увеличить время работы аккумулятора и повысить производительность можно путем зарядки аккумулятора при температуре 18-24°C. Не заряжайте аккумулятор при температуре воздуха ниже 0°C или выше 40°C. Несоблюдение этого требования может привести к повреждению аккумулятора.
17. Разрешается зарядка батарейных блоков только той модели, которая предоставлена компанией KRESS а также моделей, рекомендованных KRESS.

УСЛОВНЫЕ ОБОЗНАЧЕНИЯ

	Прочтите инструкцию
	Предупреждение
	Использовать только в помещении
	Двойная изоляция
	Плавкий предохранитель
	Положительный полюс
	Отрицательный полюс
	Отходы электротехнической продукции не следует утилизировать с бытовыми отходами. Они должны быть доставлены в местный центр утилизации для надлежащей переработки.

ДОПОЛНИТЕЛЬНЫЕ ИНСТРУКЦИИ ПО ПРАВИЛАМ БЕЗОПАСНОСТИ ПРИ ИСПОЛЬЗОВАНИИ ИНСТРУМЕНТА

1. Прочтите инструкции перед выполнением зарядки.
2. По окончании зарядки сначала отключите зарядное устройство от электросети, а затем выньте аккумулятор.
3. Не заряжайте негерметичные аккумуляторы.
4. Не используйте зарядное устройство для других работ, кроме тех для которых они предназначены.
5. Зарядное устройство должно подключаться только к сети переменного тока.
6. Зарядное устройство должно быть защищено от влаги.
7. Не используйте зарядное устройство в открытом виде.
8. Не замыкайте накоротко контакты аккумулятора или зарядного устройства.
9. Соблюдайте полярность "+/-" при зарядке.
10. Не вскрывайте зарядное устройство и храните его вне досягаемости от детей.
11. Не заряжайте аккумуляторы других производителей.
12. Убедитесь, что никакие посторонние предметы не мешают правильной установке аккумулятора в зарядном устройстве.



СПИСОК КОМПОНЕНТОВ

1. АККУМУЛЯТОРНАЯ БАТАРЕЯ *
2. ЗАРЯДНОЕ УСТРОЙСТВО
3. ИНДИКАТОР ПОЛНОЙ ЗАРЯДКИ

* Не все принадлежности, описанные в руководстве или представленные на рисунке, включены в стандартную поставку.

Рекомендуется приобретать все принадлежности в том же магазине, где был приобретен инструмент. Смотрите более подробную информацию на упаковке принадлежности. Помощь и консультацию можно также получить у продавца.

ТЕХНИЧЕСКИЕ ХАРАКТЕРИСТИКИ

Напряжение зарядного устройства	220-240V~50/60Hz
Диапазон напряжений заряжаемых аккумулято-ров	14.4-20V 
Ток зарядки	12A
Номиналь-ная мощность	260W
Аккумулято-рная батарея	Ионно-литиевая
Время зарядки (прибл.)	
6.0Ah	35mins
8.0Ah	60mins
Двойная изоляция	 II
Вес	1.08kg

Технические данные для определенного типа, количество элементов и номинальная емкость аккумуляторных батарей, которые допускаются заряжать, приводятся на фирменной табличке поставляемого KRESS изделия.

ПРОЦЕСС ЗАРЯДКИ



ВНИМАНИЕ: Перед использованием инструмента, внимательно прочитайте руководство по эксплуатации.

ИНСТРУКЦИИ ПО ЗАРЯДКЕ

1. ЗАРЯДКА АККУМУЛЯТОРНОЙ БАТАРЕИ



Внимание: Зарядное устройство и аккумулятор сконструированы специально для работы в комплекте, поэтому не пытайтесь использовать какие-либо иные устройства. Не вставляйте и не допускайте попадания металлических предметов в зарядное устройство или на контакты аккумулятора, т. к. это может привести к повреждению электрооборудования и травмам оператора.

2. ПЕРЕД ИСПОЛЬЗОВАНИЕМ УСТРОЙСТВА С ПИТАНИЕМ ОТ БАТАРЕЙ ВЫПОЛНИТЕ СЛЕДУЮЩИЕ ДЕЙСТВИЯ

Первоначально Ваша аккумуляторная батарея НЕ ЗАРЯЖЕНА, и ее следует зарядить перед использованием.

3. КАК ЗАРЯДИТЬ АККУМУЛЯТОР ПРОЦЕСС ЗАРЯДКИ

- 1) Включите зарядное устройство в розетку.
- 2) Вставьте аккумуляторную батарею в зарядное устройство. Загорается зеленым светом и начинает мигать ИНДИКАТОР (3), что указывает на начало процесса зарядки.
- 3) Приблизительно через 45 минут мигание зеленого индикатора прекращается, и он начинает гореть постоянно, что указывает на завершение процесса зарядки (аккумуляторная батарея полностью заряжена).











Внимание! После разрядки аккумуляторной батареи после длительного использования или нагрева вследствие воздействия тепла или прямых солнечных лучей дайте ей остыть для получения максимального заряда во время зарядки.

ИНДИКАТОР ПОЛНОЙ ЗАРЯДКИ

Это зарядное устройство разработано, чтобы обнаружить некоторые проблемы, которые могут возникнуть с аккумуляторными батареями. Индикаторы указывают проблемы (см. таблицу ниже). Если это происходит, вставьте новый пакет батареи, чтобы определить, ли зарядное устройство в порядке. Если новая батарея заряжает правильно, то оригинальный пакет дефектен и должен быть возвращен к центру обслуживания или центру обслуживания утилизации. Если новый пакет батареи показывает ту же самую проблему как оригинальный Парк Батареи, проверить зарядное устройство в разрешенном центре обслуживания.

ВАЖНЫЕ ПРИМЕЧАНИЯ ПО ПРОЦЕССУ ЗАРЯДКИ:

1. При использовании новой батареи или батареи, которая долгое время не использовалась, перезарядите ее перед использованием. Если Вы собираетесь не использовать батарею в течение долгого времени, полностью зарядите батарею, что бы гарантировать ее максимальный срок службы
2. Для обеспечения более длительного срока службы и лучшей работы аккумуляторной батареи, заряжайте ее при температуре воздуха 65° - 75° F (18° - 24°C). Не заряжайте аккумуляторные батареи при температуре ниже + 32° F (+0°C), или выше 104° F (40°C).. Это важно, поскольку может предотвратить серьезное повреждение аккумуляторной батареи.
3. Никогда не храните зарядное устройство при низких температурах и не погружайте его в воду или другую жидкость.
4. Если аккумуляторная батарея не выдает достаточную мощность для проведения работ, которые обычно проводятся легко, зарядите аккумуляторную батарею, не продолжайте использовать ее в этих условиях. Вы всегда можете дозарядить аккумуляторную батарею без неблагоприятных последствий для аккумуляторной батареи.
5. В процессе зарядки зарядное устройство и аккумуляторная батарея могут нагреваться – это нормально.
6. Если аккумуляторная батарея не заряжается должным образом:
 - a. Проверьте, есть ли напряжение в сети, включив другой электроприбор.
 - b. Включите и выключите зарядное устройство из розетки, чтобы проверить, что зарядное устройство работает.
 - c. Проверьте, не повреждена ли аккумуляторная батарея.
 - d. Переместить зарядное устройство и аккумуляторную батарею в помещение, где температура воздуха - приблизительно 65° F - 75° F (18°-24°C).
 - e. Если проблемы при зарядке остались, обратитесь с инструментом, аккумуляторными батареями и зарядным устройством в ближайший сервисный центр.
 - f. При определенных условиях, когда зарядное устройство включено в электросеть, контакты зарядного устройства могут быть закорочены инородными предметами. Инородные токопроводящие предметы, типа небольших металлических предметов, должны держаться отдельно от зарядного устройства. Всегда отключайте зарядное устройство от электросети, если аккумуляторная батарея не установлена в зарядном устройстве или перед тем как удалить аккумуляторную батарею.

инди-катор	Горит/мигает	Состоя-ние
Красный горит непрерывно 		Батарея неисправна
Красный мигает 		Защита аккумуляторного блока от перегрева. Температ-ура блока аккумуля-тора - менее 0°C -или выше 45°C.
Зеленый горит непрерывно 		Полностью заряжено
Зеленый мигает 		Батарея заряжает-ся

ЗАЩИТА АККУМУЛЯТОРНОГО БЛОКА ОТ ПЕРЕГРЕВА

В данном зарядном устройстве реализована защита аккумуляторного блока от перегрева. Когда зарядное устройство обнаруживает, что температура аккумуляторной батареи слишком низкая или высокая (индикатор становится красным и начинает мигать), при этом происходит автоматическая активация схемы защиты, и процесс зарядки приостанавливается до остывания аккумуляторного блока. Тогда процесс зарядки автоматически возобновится (индикатор становится зеленым и начинает мигать). Эта защита обеспечивает максимальный срок службы аккумуляторной батареи.

«СЛАБАЯ» АККУМУЛЯТОРНАЯ БАТАРЕЯ

Данным зарядным устройством обнаруживается неисправность заряжаемой батареи. Если в зарядное устройство вставлен неисправный аккумуляторный блок, будет произведена попытка его восстановления. Этот процесс будет продолжаться около 30 минут (индикатор становится зеленым и начинает мигать). Когда процесс восстановления закончится, зарядное устройство начнет процесс зарядки батареи до максимально возможной емкости (индикатор становится зеленым и начинает мигать). Если красный индикатор горит постоянно, восстановление аккумуляторного блока невозможно.

ПРИМЕЧАНИЕ: Восстановленные аккумуляторные батареи годны к использованию, но ожидайте, что они будут работать такое же время, как и новые аккумуляторные батареи.

ВОЗМОЖНЫЕ ПРОБЛЕМЫ

НЕ УДАЕТСЯ ВСТАВИТЬ АККУМУЛЯТОР В ЗАРЯДНОЕ УСТРОЙСТВО. ПОЧЕМУ?

- Проверьте, совместимы ли зарядное устройство и аккумуляторная батарея.
- Батарею можно вставить в зарядное устройство только в одном направлении. Поверните батарею так, чтобы она вошла в паз. В процессе зарядки аккумуляторного блока мигает индикатор зеленого цвета.

ПРИЧИНЫ РАЗЛИЧНОГО ВРЕМЕНИ ЗАРЯДКИ.

Время зарядки может зависеть от многих причин, которые не свидетельствуют о дефектах вашего изделия.

- Если аккумуляторный блок разряжен не полностью, время зарядки может быть меньше номинального.
- Если температура аккумуляторного блока и окружающей среды чрезмерно низкая или высокая, процесс зарядки может быть более длительным. Зарядка должна производиться при благоприятных условиях и допустимой температуре воздуха.
- Если аккумулятор горячий, следует вынуть его из зарядного устройства и дать аккумулятору остыть до температуры окружающей среды и лишь затем начать подзарядку.

ТЕХНИЧЕСКОЕ ОБСЛУЖИВАНИЕ

До выполнения любых работ по регулировке, обслуживанию и уходу следует вынуть вилку электропитания из розетки.

Данный электроинструмент не требует дополнительной смазки или технического обслуживания. Никогда не чистите зарядное устройство водой или химическими средствами. Протрите сухой тканью. Храните зарядное устройство в сухом месте.

Если сетевой шнур поврежден, то, во избежание опасности поражения током, он должен быть заменен изготовителем, его сервисным агентом или уполномоченным квалифицированным лицом.

ЗАЩИТА ОКРУЖАЮЩЕЙ СРЕДЫ

 Отходы электротехнической продукции не следует утилизировать с бытовыми отходами. Они должны быть доставлены в местный центр утилизации для надлежащей переработки.

ЕКЛАРАЦИЯ СООТВЕТСТВИЯ

Мы,
Positec Germany GmbH
Postfach 32 02 16, 50796 Cologne, Germany

Заявляем, что продукция,
Марки ЗАРЯДНОЕ УСТРОЙСТВО
Моделей **КАС22**

Соответствует положениям Директив,
2014/35/EU,
2014/30/EU,
2011/65/EU&(EU)2015/863

Истандарта,
EN 60335-1,
EN 60335-2-29,
EN 62233,
EN 55014-1,
EN 55014-2,
EN IEC 61000-3-2,
EN 61000-3-3



2022/08/24
Allen Ding
Заместитель главного инженера
по тестированию и сертификации
Positec Technology (China) Co.,Ltd 18, Dongwang
Road, Suzhou Industrial Park, Jiangsu 215123, P.R.China

BEZPIECZEŃSTWO PRODUKTÓW OGÓLNE PRZEPISY BEZPIECZEŃSTWA

UWAGA: Należy przeczytać wszystkie przepisy. Błędy w przestrzeganiu następujących przepisów mogą spowodować porażenie prądem, pożar i/lub ciężkie obrażenia ciała.

Należy dobrze przechowywać te przepisy.

To urządzenie może być używane przez dzieci w wieku od 8 lat i osoby o obniżonych możliwościach fizycznych, czuciowych i psychicznych albo o braku doświadczenia i znajomości obsługi, jeśli będą używać urządzenia pod nadzorem lub zostaną im udzielone instrukcje dotyczące używania urządzenia w bezpieczny sposób oraz zrozumieją potencjalne niebezpieczeństwa. Dzieci nie powinny używać urządzenia do zabawy. Czyszczenie i konserwacja nie powinny być wykonywane przez dzieci bez nadzoru.

Jeśli kabel zasilający jest uszkodzony, aby uniknąć zagrożenia powinien być wymieniony przez producenta, specjalistę z punktu serwisowego lub osoby o podobnych kwalifikacjach.









DODATKOWE INSTRUKCJE BEZPIECZEŃSTWA DOTYCZĄCE ŁADOWARKI BATERII

1. Przed ładowania, zapoznaj się z instrukcjami.
2. Nie należy ładować przeciekającej baterii.
3. Nie należy używać ładowarek do innych prac niż te, do których są przeznaczone.
4. Urządzenie ładowania należy podłączyć do zasilania prądem zmiennym.
5. Do użytku w pomieszczeniach zamkniętych, albo chronić przed deszczem.
6. Urządzenie zasilania należy zabezpieczyć przed wilgocią.
7. Nie należy używać urządzenia ładowania w otwartym terenie.
8. Nie należy zwierać styków baterii lub ładowarki.
9. Przed ładowaniem należy sprawdzić biegunowość "+/-".
10. Nie należy otwierać obudowy urządzenia i należy je trzymać poza zasięgiem dzieci.
11. Nie należy ładować baterii innych producentów.
12. Należy sprawdzić prawidłowe ukierunkowanie połączenia pomiędzy ładowarką baterii i baterią i czy miejsce połączenia nie jest zablokowane przez obce objekty.
13. Z gniazda ładowarki baterii należy usunąć obce objekty i zabezpieczyć je przed brudem i wilgocią. Ładowarkę należy przechowywać w miejscu suchym i nienarażonym na zamarzanie.
14. W czasie ładowania baterii należy sprawdzić, czy ładowarka baterii znajduje się w miejscu dobrze wentylowanym i z dala od materiałów łatwopalnych. Podczas ładowania baterie mogą nagrzewać

się. Nie należy przeladowywać baterii. Podczas ładowania nie wolno pozostawiać baterii i ładowarki bez nadzoru.

15. Nie należy ładować nie ładowalnych baterii, ponieważ mogą się one przegrzać i pęknąć.
16. Dłuższą żywotność akumulatorów oraz lepszą wydajność można uzyskać, jeśli są one ładowane w zakresie temperatur powietrza od 18°C do 24°C. Nie należy ładować akumulatorów w temperaturze powietrza poniżej 0°C lub powyżej 40°C. Jest to ważne, gdyż może to zapobiec poważnym uszkodzeniom akumulatorów.
17. Ładować jedynie akumulator tego samego modelu dostarczony przez KRESS oraz należący do modeli zalecanych przez KRESS.

SYMBOLE

	Przeczytać instrukcję
	Ostrzeżenie
	Tylko do użytku w pomieszczeniach
	Podwójna izolacja
	Bezpiecznik topikowy
	Zacisk dodatni
	Zacisk ujemny
	Odpady wyrobów elektrycznych nie powinny być wyrzucane razem z odpadami gospodarstwa domowego. Należy korzystać z recyklingu, jeśli istnieje odpowiednia infrastruktura. Porady dotyczące recyklingu można uzyskać u władz lokalnych lub sprzedawcy detalicznego.

LISTA KOMPONENTÓW

1. POJEMNIK BATERYJNY *

2. ŁADOWARKI

3. ŚWIATŁO WSKAŹNIKA ŁADOWANIA

* Nie wszystkie pokazane na ilustracji akcesoria są dostarczane standardowo.

Zaleca się zakup wszystkich akcesoriów w sklepie, gdzie zakupiono narzędzie. Więcej szczegółów można znaleźć w dodatkowym opakowaniu. Personel sklepu może również udzielić pomocy i porad.

DANE TECHNICZNE

Znamionowe napięcie wejścia	220-240V~50/60Hz
Zakres napięcia baterii ładowalnych	14.4-20V 
Prąd ładowania	12A
Moc znamionowa	260W
Pojemnik Bateriajny	Li-Ion
Czas ładowania (Ok.)	
6.0Ah	35mins
8.0Ah	60mins
Podwójna izolacja	 // II
Masa urządzenia	1.08kg

Dane techniczne, ilość cel i znamionowa pojemność baterii, do ładowania, znajdują się na tabliczce znamionowej zestawu baterii dostarczonej przez KRESS.

PROCEDURA ŁADOWANIA

 **UWAGA: Przed użyciem narzędzia należy uważnie przeczytać instrukcje.**

INSTRUKCJE ŁADOWANIA

1. ŁADOWANIE AKUMULATORÓWKI

 **Ostrzeżenie:** Ładowarka oraz akumulatorki są specjalnie zaprojektowane do tego, aby pracowały razem, a więc nie należy usiłować używać innych urządzeń. Nigdy nie należy wkładać ani dopuszczać przedmiotów metalicznych do ładowarki lub pojemnika bateryjnego, gdyż może to spowodować uszkodzenie układu elektrycznego i niebezpieczeństwo porażenia prądem.

2. PRZED UŻYCIEM NARZĘDZIA BEZPRZEWODOWEGO

Akumulatorki są NIENAŁADOWANE i należy je naładować przed użyciem.









3. JAK ŁADOWAĆ AKUMULATORKI PROCEDURA ŁADOWANIA

- 1) Włożyć ładowarkę do odpowiedniego gniazda zasilania.
- 2) Ślizgać do ładowarki zestaw baterii, Dioda (3) zmieni kolor na zielony i zacznie błyskać, informując od rozpoczęciu ładowania.
- 3) Po zakończeniu ładowania, po ok. 45 Minut, kontrolka ta przestanie migać i zostanie zapalona zieloną, co oznacza, iż akumulator jest w pełni naładowany i ładowanie zostało zakończone.

 **Ostrzeżenie:**
Aby całkowicie naładować baterię po jej wyczerpaniu w wyniku ciągłego używania lub wystawienia na bezpośrednie oddziaływanie słońca lub ciepła, W celu osiągnięcia pełnego naładowania pozostawić akumulator przed rozpoczęciem ładowania ostygnąć.

WSKAŹNIK ŁADOWANIA

Ładowarka ta jest zaprojektowana do wykrywania niektórych problemów powstałych przy użyciu akumulatorów. Lampki wskazują problemy (zob. tabela poniżej). W przypadku ich wystąpienia należy włożyć nowe akumulatorki w celu sprawdzenia, czy ładowarka działa prawidłowo. Jeśli nowe akumulatorki ładują się poprawnie, oznacza to, że wcześniejsze akumulatorki są uszkodzone i należy je zwrócić do centrum serwisowego lub centrum recyklingu. Jeśli nowe akumulatorki wykazują ten sam problem, co wcześniejsze, należy zlecić przetestowanie ładowarki w autoryzowanym centrum serwisowym.

Świa-tło	Włącz-one/ Migota-nie	Status
Czerw-one świeci się 		Uszkodz-ona bateria
Czerw-one miga 		Ochrona termiczna akumulatora Temperatura akumulatora jest mniejsza niż 0°C lub wyższa niż 45°C.
Zielone świeci się 		Pełne naładowa-nie
Zielone mruga 		Ładowanie

OCHRONA TERMICZNA AKUMULATORA

Niniejsza ładowarka wyposażona jest w funkcję ochrony termicznej akumulatora.

Jeżeli ładowarka wykryje akumulator, która jest zbyt nagrzana albo zimny (zmieni kolor na czerwony i zacznie migać), automatycznie zaktywuje obwód ochronny i zatrzyma ładowanie, dopóki akumulator nie osiągnie poprawnej temperatury. Następnie proces ładowania rozpocznie się automatycznie (zmieni kolor na zielony i zacznie migać). Funkcja ta zapewnia maksymalny okres eksploatacyjny akumulatorów.

AKUMULATORKI O ZMNIĘSZONEJ POJEMNOŚCI

Ładowarka wykrywa akumulatorki o zmniejszonej pojemności. Po włożeniu akumulatorów o zmniejszonej pojemności, ładowarka będzie próbować je naprawić. Proces ten potrwa około 30 minut (zmieni kolor na zielony i zacznie migać). Po ukończeniu naprawy rozpocznie się automatycznie proces ładowania akumulatorów do ich maksymalnej pojemności (zmieni kolor na zielony i zacznie migać). Jeżeli czerwona kontrolka jest stale zapalona, akumulator jest uszkodzony.

UWAGA: Naprawione akumulatorki można wciąż używać, ale nie należy oczekiwać, że będą miały taką samą wydajność jak nowe akumulatorki.

WAŻNE UWAGI DOTYCZĄCE ŁADOWANIA:

1. Nowe akumulatorki lub akumulatorki przechowywane przez pewien okres należy naładować przed użyciem. Gdy istnieje potrzeba przechowywania akumulatorów przez dłuższy czas, należy je najpierw całkowicie naładować w celu zapewnienia maksymalnej trwałości.
2. Dłuższą żywotność akumulatorów oraz lepszą wydajność można uzyskać, jeśli są one ładowane w zakresie temperatur powietrza od 18°C do 24°C. Nie należy ładować akumulatorów w temperaturze powietrza poniżej 0°C lub powyżej 40°C. Jest to ważne, gdyż może to zapobiec poważnym uszkodzeniom akumulatorów.
3. Nigdy nie należy wystawiać ładowarki na działanie niskich temperatur ani zanurzać jej w wodzie czy innych płynach.
4. Jeśli akumulatorki nie są w stanie dostarczyć wystarczającego zasilania przy prądach, które wcześniej były wykonywane z łatwością, należy je powtórnie naładować - nie należy ich używać w tym stanie. Można ładować częściowo rozładowane akumulatorki w dowolnym czasie bez żadnego negatywnego wpływu na akumulatorki.
5. Normalnym zjawiskiem jest, że akumulatorki lekko się nagzewają podczas ładowania.
6. Jeśli akumulatorki nie ładują się właściwie:
 - a. Sprawdzić prąd w gniazdku podłączając inne urządzenie.
 - b. Włożyć do gniazdka i wyciągnąć, aby sprawdzić, czy ładowarka jest w porządku.
 - c. Sprawdzić, czy akumulatorki nie są uszkodzone
 - d. Przenieść ładowarkę i akumulatorki w miejsce, gdzie temperatura otoczenia wynosi około 18°C -24°C.
 - e. Jeśli problemy z ładowaniem nie ustąpią, należy oddać narzędzie, akumulatorki i ładowarkę do autoryzowanego centrum serwisowego.

- f. W pewnych warunkach, gdy ładowarka jest podłączona do zasilania, odkryte styki ładujące wewnątrz ładowarki mogą ulec zwarciu na skutek kontaktu z obcym materiałem. Nie należy dopuszczać do ładowarki obcych materiałów przewodzących prąd takich jak cząstki metaliczne. Zawsze należy wyciągać ładowarkę ze źródła zasilania, gdy nie ma w niej akumulatorów lub przed jej czyszczeniem.

ROZWIĄZYWANIE PROBLEMÓW

1. NIE MOGĘ WŁOŻYĆ AKUMULATORÓW DO ŁADOWARKI. DLACZEGO?

- a) Sprawdź, czy ładowarka i akumulatorki mogą ze sobą współpracować.
- b) Akumulatorki mogą być wkładane do ładowarki tylko w jednym kierunku. Obracać akumulatorkiem aż wejdzie do komory. Kontrolka powinna być zielona i błyskać, gdy akumulator jest ładowany.

2. PRZYCZYNY RÓŻNYCH CZASÓW ŁADOWANIA

Czas ładowania może różnić się z wielu przyczyn, które nie są defektami produktu.

- a) Jeśli temperatura akumulatorów oraz otoczenia jest bardzo niska, wtedy ładowanie może zająć od znamionowy czas ładowania
- b) Jeśli temperatura akumulatora i otoczenia jest bardzo niska/wysoka, ładowanie może potrwać dłużej. Ładowanie należy przeprowadzić w odpowiedniej temperaturze otoczenia.
- c) Jeśli akumulatorki są bardzo gorące, nie naładują się, ponieważ ładowanie zostanie odcięte przez wewnętrzny odcinający mechanizm bezpieczeństwa. Jeśli akumulatorki są bardzo gorące, należy je wyjąć z ładowarki i pozwolić na ich ostygnięcie w temperaturze otoczenia, po czym można je naładować.

KONSERWACJA

Przed dokonaniem jakichkolwiek regulacji, obsługi technicznej lub konserwacji należy wyjąć wtyczkę z gniazdka.

Narzędzie to nie wymaga żadnego dodatkowego smarowania czy konserwacji. Do czyszczenia ładowarki nigdy nie należy używać wody i środków chemicznych. Czyścić suchą szmatką. Ładowarkę należy zawsze przechowywać w suchym miejscu.

Jeśli kabel zasilający jest uszkodzony, aby uniknąć zagrożenia powinien być wymieniony przez producenta, specjalistę z punktu serwisowego lub osoby o podobnych kwalifikacjach.

OCHRONA ŚRODOWISKA

 Odpady wyrobów elektrycznych nie powinny być wyrzucane razem z odpadami gospodarstwa domowego. Należy korzystać z recyklingu, jeśli istnieje odpowiednia infrastruktura. Porady dotyczące recyklingu można uzyskać u władz lokalnych lub sprzedawcy detalicznego.

DEKLARACJA ZGODNOŚCI

My,
Positec Germany GmbH
Postfach 32 02 16, 50796 Cologne, Germany

deklarujemy, że produkt,
Opis **ŁADOWARKA**
Typ **KAC22**

jest zgodny z następującymi dyrektywami:
2014/35/EU,
2014/30/EU,
2011/65/EU&(EU)2015/863

Normy są zgodne z
EN 60335-1,
EN 60335-2-29,
EN 62233,
EN 55014-1,
EN 55014-2,
EN IEC 61000-3-2,
EN 61000-3-3



2022/08/24

Allen Ding

Zastępca głównego inżyniera, testowanie i certyfikacja
Positec Technology (China) Co., Ltd
18, Dongwang Road, Suzhou Industrial
Park, Jiangsu 215123, P. R. China

Kress 